



AMAZONE

Original AMAZONE



4. Auflage
4th edition
4e édition
4-е издание



Verschleißteilkatalog

für Landtechnik und Kommunaltechnik

Catalogue pièces d'usure

pour machines agricoles et gamme espaces verts

Wearing parts catalogue

for agricultural machinery and groundcare products

Каталог изнашиваемых деталей

для сельскохозяйственной и коммунальной техники



Das Original macht den Unterschied!

The original makes the difference!

L'original fait la différence!

Оригинальная деталь – оригинальное качество!





**Choose the Original
Choose Success!**

VDMA-Kampagne: Pro-Original
Campagne VDMA par original



Ihre Maschinen sind extremen Beanspruchungen ausgesetzt! Die Qualität der AMAZONE Ersatz- und Verschleißteile bietet Ihnen die Zuverlässigkeit und Sicherheit, die Sie für eine effiziente Bodenbearbeitung, der präzisen Aussaat, einer professionellen Düngung und einem erfolgreichen Pflanzenschutz benötigen. Nur Original Ersatz- und Verschleißteile sind in Funktion und Haltbarkeit exakt auf die AMAZONE Maschinen abgestimmt. Das garantiert ein optimales Arbeitsergebnis. Originalteile zu fairen Preisen machen sich am Ende bezahlt.

Entscheiden Sie sich deshalb für die AMAZONE Originaltechnologie!

Die Vorteile der Original Ersatz- und Verschleißteile:

- ⊕ Qualität und Zuverlässigkeit
- ⊕ Innovation und Leistungsfähigkeit
- ⊕ sofortige Verfügbarkeit
- ⊕ hoher Wiederverkaufswert der Gebrauchtmachine

Your machinery is subjected to extremes in use! The quality of both AMAZONE spare and wearing parts provides you with the reliability and peace of mind that is needed for an effective soil management, precise sowing, professional fertilisation or successful plant protection. Only original spare and wearing parts are precisely matched in functionality and durability to your AMAZONE machinery. This guarantees the optimal work result. Genuine parts at competitive prices pay off in the long run.

Make up your mind and choose original AMAZONE technology!

The advantages of original spareparts and wearing metal:

- ⊕ Quality and reliability
- ⊕ Innovation and efficiency
- ⊕ Immediate availability
- ⊕ High resale value of the used machine



Vos machines sont soumises à une sollicitation extrême! La qualité des pièces de rechange d'origine AMAZONE vous assure la fiabilité et la sécurité dont vous avez besoin pour un travail du sol efficace, des semis précis, une fertilisation professionnelle et un traitement des cultures optimal. Seules les pièces de rechange d'origine sont parfaitement adaptées au matériel AMAZONE. Elles répondent au cahier des charges extrêmement sévère émis par nos bureaux d'études pour préserver votre matériel dans toutes les conditions d'utilisations prévues. La pièce d'origine est un gage de sécurité et de sérénité.

Choisissez la technologie originale AMAZONE !

Les avantages des pièces de rechange et d'usure originales:

- ⊕ Qualité et fiabilité
- ⊕ Innovation et performances
- ⊕ Disponibilité immédiate
- ⊕ Valeur de revente élevée de la machine d'occasion

Ваши орудия подвергаются невероятным нагрузкам! Качество оригинальных легко изнашивающихся деталей и запасных частей AMAZONE обеспечивает Вам надежность и долговечность службы агрегата, который Вам необходим для проведения эффективной обработки почвы, точного посева, профессионального распределения удобрений и успешного проведения мероприятий по защите растений. Лишь оригинальные легко изнашивающиеся детали и запасные части AMAZONE по функциональности и качеству соответствуют зашам орудиям AMAZONE. Именно использование оригинальных деталей обеспечивает оптимальный результат работы Вашего орудия. Оригинальные детали по разумной цене это выгодно вдвойне!

Именно поэтому сделайте свой правильный выбор в пользу оригинальных технологий AMAZONE!

Преимущества оригинальных запасных частей:

- ⊕ Качество и надёжность
- ⊕ Инновации и производительность
- ⊕ Постоянное наличие
- ⊕ Высокая стоимость использованных машин при перепродаже



AMAZONE – immer in Ihrer Nähe

AMAZONE – always in the vicinity

AMAZONE – toujours à vos côtés

AMAZONE – всегда рядом с Вами

Die Zufriedenheit unserer Kunden ist das wichtigste Ziel

Dazu setzen wir auf unsere kompetenten Vertriebspartner. Sie sind auch in Servicefragen der zuverlässige Ansprechpartner für Landwirte und Lohnunternehmer. Durch kontinuierliche Schulungen befinden sich die Vertriebspartner und die Servicetechniker immer auf dem neuesten Stand der Technik.

Notre objectif principal est de satisfaire nos clients

Nous faisons pour cela confiance à nos partenaires commerciaux compétents. Pour les questions de service après-vente, ils sont également les interlocuteurs fiables des agriculteurs et des entrepreneurs. Grâce à des formations continues, les connaissances des partenaires commerciaux sont toujours à la pointe de la technique.

The satisfaction of our customers is the most important objective

For this we rely on our competent sales partners. Also for service queries, they are the reliable contact for farmers and agricultural contractors. Due to continuous training, our sales partners and service technicians are always up to date when it comes to looking after this state of the art technology.

Довольство наших клиентов – важнейшая цель

У нас очень компетентные партнеры по сбыту. Это надёжные партнеры также в вопросах сервисного обслуживания для фермеров и руководителей МТС. Регулярно проводимые семинары и обучения позволяют нашим дилерам и сервисным инженерам быть в курсе актуального состояния техники.





Ersatzteilservice

Spareparts service

Service de pièces de rechange

Сервис по запасным частям

Wir bieten Ihnen erstklassigen Ersatzteilservice

Die Basis für unsere weltweite Ersatzteillogistik bildet das Ersatzteilzentrum Tecklenburg-Leeden. Dies sorgt für eine optimale Verfügbarkeit von Ersatzteilen, auch für ältere Maschinen.

Im Ersatzteilzentrum Tecklenburg-Leeden vorrätige Teile, die bis 17 Uhr als Tagesbestellung geordert werden, verlassen noch am gleichen Tag unser Haus. 40.000 unterschiedliche Ersatz- und Verschleißteile werden durch unser modernes Lagersystem kommissioniert und bevorratet. Täglich werden bis zu 800 Aufträge an unsere Kunden versendet.

We provide you with a first-class spareparts service

The Global Parts Center Tecklenburg-Leeden forms the basis of our world-wide spare parts logistics. This ensures the optimum availability of spare parts, even for older machines.

Parts, which are available in our Global Parts Center Tecklenburg-Leeden and which have been ordered up until 17.00 hours, are dispatched the same day. 40,000 different spare parts and wearing metal are held in our modern stores system. Daily, up to 800 orders are dispatched to our customers.



- ▶ *24-h-Express-Versand bei Bestellungen bis 17 Uhr möglich.
24 h Express-delivery possible for orders placed up to 5 p.m. !
24 h-express livraison possible pour les commandes passées
jusqu'à 17 heures!*
Экспресс-доставка возможна в течении
24 часов при заказе до 17 часов!

Nous vous offrons un service de pièces de rechange de première qualité

Le centre de pièces détachées de Tecklenburg-Leeden est à la base de notre logistique mondiale de pièces détachées. Il assure une disponibilité optimale des pièces de rechange, même pour les machines plus anciennes.

Les pièces en stock au centre de pièces de rechange de Tecklenburg-Leeden, commandées avant 17 heures sous forme de commande journalière, sont encore expédiées le jour même. 40.000 pièces de rechange et d'usure différentes sont approvisionnées et commissionnées par des systèmes de stockage modernes. Tous les jours plus de 800 commandes sont expédiées à nos clients.

Мы предлагаем первоклассный сервис по запасным частям

Наша логистика запасных частей по всему миру основана на наличии центра запасных частей в Текленбург-Леедене. Это обеспечивает оптимальное наличие запасных частей, в том числе и для более старых моделей.

В центре запасных частей в Текленбург-Леедене резервные детали, заказанные до 17 часов, отгружаются в тот же день. Благодаря нашей современной складской системе происходит комплектование и резервирование 40.000 различных запасных частей и изнашиваемых деталей. Ежедневно обрабатывается порядка 800 заказов от наших клиентов.



Ersatzteile finden und bestellen

Find and order spare parts

Trouver et commande des pièces de rechange

Поиск и заказ запасных частей

Finden

Als Landwirt oder Lohnunternehmer haben Sie jederzeit Zugriff auf sämtliche Ersatzteillisten der AMAZONEN-Werke – ohne Freischaltung. Über das Ersatzteilportal können Sie direkt nach Ihren gewünschten Ersatzteilen suchen und die jeweiligen Teilenummern identifizieren.

Bestellen

Sie haben die Möglichkeit, sich über Ihren Vertriebspartner für sein Online-Portal freischalten zu lassen. Nach erfolgter Freischaltung können Sie online über Ihren Vertriebspartner bei AMAZONE bestellen. Die Lieferung der Bestellung erfolgt zeitnah vom AMAZONE Ersatzteillager aus, die Fakturierung sowie die Beratung übernimmt Ihr Vertriebspartner.

Find

As a farmer or agricultural contractor you are able to access at any time all the spare parts lists from AMAZONEN-Werke – without registering. The spare parts portal enables you to look up the desired parts and to easily identify the relevant part numbers.

Ordering

Via your sales partner you can be added onto his on-line portal. After activation, you can order on-line via your sales partner to AMAZONE. Prompt delivery of the order is via the AMAZONE spare parts department. The paperwork, such as the invoicing, is supplied by your sales partner.



Trouver

En tant qu'agriculteur ou entrepreneur, vous avez à tout moment accès à toutes les listes de pièces de rechange de la société AMAZONEN-Werke – sans avoir besoin d'un code d'accès spécifique. Vous pouvez chercher directement les listes de pièces de rechange sur le portail de pièces de rechange et identifier les numéros respectifs des pièces.

Commander

Vous avez la possibilité, par le biais de votre partenaire commercial, de vous faire déverrouiller son portail en ligne. Une fois cette opération réalisée, vous pouvez commander en ligne chez AMAZONE, par le biais de votre partenaire commercial. La commande est livrée rapidement depuis le stock de pièces de rechange AMAZONE, la facturation et le conseil sont assurés par votre partenaire commercial.

Поиск

Фермеры и руководители МТС имеют свободный доступ к перечню запасных частей AMAZONEN-Werke – без активации специализированных сервисов. На портале запасных частей Вы можете найти интересующие Вас детали и идентифицировать соответствующие номера деталей.

Заказ

Вы можете обратиться к представителю завода, импортеру или дилеру в Вашем регионе для получения доступа к онлайн-порталу запасных частей. После успешного подключения Вы можете в режиме реального времени заказать запасные части AMAZONE. Заказ и доставка осуществляется в кратчайшие сроки со склада запасных частей AMAZONE, а финансово-отгрузочные документы и консультации можно получить у Вашего дилера.



Bodenbearbeitung aktiv

14 – 33

Soil tillage / Outils de préparation du sol / Обработка почвы

Bodenbearbeitung passiv

34 – 81

Soil tillage / Outils de préparation du sol / Обработка почвы

Sätechnik allgemein

82 – 127

Sowing technology / Semoir divers / Посевная техника

Einzelkornsätechnik

128 – 149

Single Drill Seed / Semoirs monograines / Посевная техника для точного посева

Düngetechnik

150 – 215

Fertiliser spreaders / Technique de fertilisation / Техника для внесения удобрений

Pflanzenschutztechnik

216 – 257

Crop Protection Technology / Technologie de la protection des plantes / Техника для защиты растений

Kommunaltechnik

258 – 277

Groundcare / Technique Espaces verts / Коммунальная техника

Hydraulikfilter

278 – 281

Hydraulic filters / Filtres hydrauliques / Гидравлические фильтры



KG 3000-GreenDrill



KG 6000

Bodenbearbeitung aktiv

Soil tillage

Outils de préparation du sol

Обработка почвы



Rüttelegge RE/GBK	16
RE/GBK reciprocating power harrow	
Herse vibrante RE/GBK	
Вибрационная борона RE	
Kreiselegge KE	18
Rotary harrow KE	
Herse rotative KE	
Ротационная борона KE	
Kreiselgrubber KG/KX	21
Rotary cultivator KG/KX	
Cultimix CX	
Ротационный культиватор KG/KX	
Anbauteile	25
Add-on parts	
Pièces complémentaires	
Крепёжные детали	
Zusatzinformationen	28
Additional informations	
Informations supplémentaires	
Дополнительная информация	

KE 3001



KG 3001



Rüttelege RE/GBK / RE/GBK reciprocating power harrow

Herse vibrante RE/GBK / Вибрационная борона RE

Bodenbearbeitung aktiv / Soil tillage / Outils de préparation du sol / Обработка почвы



▶ **Art.-Nr. 6302100**

RE-ZINKEN L=300 FLANSCHSPITZE

RE-TINE L=300 LONG FLANGE TIP
DENT AV. ET AR. NOUVELLE BARRE L=300
ЗУБЬЯ 300 ДЛ.



▶ **Art.-Nr. 6303100**

RE-ZINKEN L=300 FLANSCHBREITE

RE-TINE L=300 LONG FLANGE TIP
DENT AV. VIEILLE BARRE L=300
ЗУБЬЯ 300 ШИР.



▶ **Art.-Nr. 6490100**

ZINKEN GBK/HR 8X280X110

TINE GBK/HR 8X280X110
DENT SIMPLE GBK/HR FIXA, 2 TROUS 8X280X110
ЗУБЬЯ GBK/HR 8X280X110



▶ **Art.-Nr. 6491100**

DOPPELZINKEN

GBK TWIN TINE - 2-HOLE FIXING
DENT DOUBLE GBK/HR FIXA, 2 TROUS
ДВОЙНЫЕ ЗУБЬЯ



▶ **Art.-Nr. 6492100**

DOPPELZINKEN

GBK TWIN TINE - 3-HOLE FIXING
DENT DOUBLE FIXA, 3 TROUS
ДВОЙНЫЕ ЗУБЬЯ



▶ **Art.-Nr. ZL007**

MESSER LI. + RE. G25 (PAAR)

GBK KNIFE LEFT + RIGHT H. G25 (PAIR)
PAIRE LAMES GAUCHE ET DROITE G25
НОЖ-РЫХЛИТЕЛЬ ЛЕВЫЙ+ПРАВЫЙ G25 (ПАРА)



▶ **Art.-Nr. ZL011**

MESSER LI. + RE. G35 (PAAR)

GBK KNIFE LEFT + RIGHT H. G35 (PAIR)
PAIRE LAMES GAUCHE ET DROITE G35
НОЖ-РЫХЛИТЕЛЬ ЛЕВЫЙ+ПРАВЫЙ G35 (ПАРА)

Kreiselegge KE / Rotary harrow KE / Herse rotative KE / Ротационная борона KE



▶ **Art.-Nr. 6807400**

KE-ZINKEN RE. 12 MM

KE/KG 01 SERIES 12 MM TINE RH
DENT KE 00-01 ROTATION,DROITE 12 MM
НОЖ-РЫХЛИТЕЛЬ ПРАВЫЙ 12 MM ДЛЯ KE



▶ **Art.-Nr. 6808400**

KE-ZINKEN LI. 12 MM

KE/KG 01 SERIES 12 MM TINE LH
DENT KE 00-01 ROTATION,GAUCHE 12 MM
НОЖ-РЫХЛИТЕЛЬ ЛЕВЫЙ 12 MM ДЛЯ KE



▶ **Art.-Nr. 950788**

KE-ZINKEN RE. 15 MM

KE 15 MM TINE RH
DENT KE02 ROTATION,DROITE EPAISSEUR 15 MM
НОЖ-РЫХЛИТЕЛЬ ПРАВЫЙ 15 MM ДЛЯ KE



▶ **Art.-Nr. 950789**

KE-ZINKEN LI. 15 MM

KE 15 MM TINE LH
DENT KE02 ROTATION,GAUCHE EPAISSEUR 15 MM
НОЖ-РЫХЛИТЕЛЬ ЛЕВЫЙ 15 MM ДЛЯ KE



▶ **Art.-Nr. 954426**

KE-ZINKEN RE. 18 MM 8°

KE 18 MM TINE RH 8°

DENT KE03 ROTATION DROITE 18 MM 8°

НОЖ-РЫХЛИТЕЛЬ ПРАВЫЙ 18 ММ ДЛЯ KE 8°



▶ **Art.-Nr. 954427**

KE-ZINKEN LI. 18 MM 8°

KE 18 MM TINE LH 8°

DENT KE 03 ROTATION GAUCHE 18 MM 8°

НОЖ-РЫХЛИТЕЛЬ ЛЕВЫЙ 18 ММ ДЛЯ KE 8°



▶ **Art.-Nr. 954704**

KE-ZINKEN RE. 18 MM 8° HARTMETALL-BESCHICHTET

KE 18 MM TINE RH- CARBIDE COATED 8°

DENT KE03 RENFORCEE DROITE 18 MM 8°

НОЖ-РЫХЛИТЕЛЬ ПРАВЫЙ 18 ММ ДЛЯ KE
УСИЛЕННЫЙ 8°



▶ **Art.-Nr. 954705**

KE-ZINKEN LI. 18 MM 8° HARTMETALL-BESCHICHTET 8°

KE 18 MM TINE LH- CARBIDE COATED 8°

DENT KE03 RENFORCEE GAUCHE 18 MM 8°

НОЖ-РЫХЛИТЕЛЬ ЛЕВЫЙ 18 ММ ДЛЯ KE
УСИЛЕННЫЙ 8°



▶ **Art.-Nr. 965779**

KE-ZINKEN RE. SPECIAL 18 MM 15°

KE 18 MM TINE RH- BORON STEEL 15°

DENT KE03 ROTATION DROITE FUYANTE 18 MM 15°

НОЖ-РЫХЛИТЕЛЬ ПРАВЫЙ ДЛЯ KE 18 MM SPECIAL 15°



▶ **Art.-Nr. 965781**

KE-ZINKEN LI. SPECIAL 18 MM 15°

KE 18 MM TINE LH- BORON STEEL 15°

DENT KE03 ROTATION GAUCHE FUYANTE 18 MM 15°

НОЖ-РЫХЛИТЕЛЬ ЛЕВЫЙ ДЛЯ KE

18 MM SPECIAL 15°



▶ **Art.-Nr. 6654300**

KE-DOPPELZINKEN RE. 15 MM

KE 01 SERIES DOUBLE TINE RH 15 MM

DENT DOUBLE 15 MM DROITE KE01

НОЖ-РЫХЛИТЕЛЬ ДВОЙНОЙ ПРАВЫЙ 15 MM ДЛЯ KE



▶ **Art.-Nr. 6653300**

KE-DOPPELZINKEN LI. 15 MM

KE 01 SERIES DOUBLE TINE LH 15 MM

DENT DOUBLE 15 MM GAUCHE KE01

НОЖ-РЫХЛИТЕЛЬ ДВОЙНОЙ ЛЕВЫЙ 15 MM ДЛЯ KE

Kreiselgrubber KG/KX / Rotary cultivator KG/KX / Cultimix CX / Ротационный культиватор KG/KX



▶ **Art.-Nr. 976749**

KG-ZINKEN RE. ALTE AUSF. KG01, KG02

KG 01/ KG 02 TINE RH-140 MM FIXING PIN CENTRES
DENT KG 01/02 DROITE
НОЖ-РЫХЛИТЕЛЬ ПРАВЫЙ ДЛЯ KG01, KG02



▶ **Art.-Nr. 976750**

KG-ZINKEN LI. ALTE AUSF. KG01, KG02

KG 01/ KG 02 TINE LH-140 MM FIXING PIN CENTRES
DENT KG 01/02 GAUCHE
НОЖ-РЫХЛИТЕЛЬ ЛЕВЫЙ ДЛЯ KG01, KG02



▶ **Art.-Nr. 6574300**

KG/KX-ZINKEN RE. GRIFF SPECIAL

KG/KX SPECIAL ON GRIP TINE RH
DENT KG 02/03 DROITE
НОЖ-РЫХЛИТЕЛЬ ПРАВЫЙ II КРЕПЛЕНИЕ SPECIAL
ДЛЯ KG



▶ **Art.-Nr. 6575300**

KG/KX-ZINKEN LI. GRIFF SPECIAL

KG/KX SPECIAL ON GRIP TINE LH
DENT KG 02/03 GAUCHE
НОЖ-РЫХЛИТЕЛЬ ЛЕВЫЙ II КРЕПЛЕНИЕ SPECIAL
ДЛЯ KG



▶ **Art.-Nr. 6170300**

KG/KX-ZINKEN II RE. GRIFF HARTMETALLBE-SCHICHTET (INCL. BOLZEN + KLAPPSTECKER)

KG/KX SUPER ON GRIP TINE HARD METAL RH
(WITH PIN AND LINCH PIN) INCL.

DENT KG 02/03 DROITE RENFORCEE

НОЖ-РЫХЛИТЕЛЬ ПРАВЫЙ ДЛЯ KG УСИЛЕННЫЙ
(С БОЛТОМ И ШПЛИНТОМ)



▶ **Art.-Nr. 6171300**

KG/KX-ZINKEN II LI. GRIFF HARTMETALLBE-SCHICHTET (INCL. BOLZEN + KLAPPSTECKER)

KG/KX-SUPER ON GRIP TINE HARD METAL LH
(WITH PIN AND LINCH PIN) INCL.

DENT KG 02/03 GAUCHE RENFORCEE

НОЖ-РЫХЛИТЕЛЬ ЛЕВЫЙ ДЛЯ KG УСИЛЕННЫЙ
(С БОЛТОМ И ШПЛИНТОМ)



▶ **Art.-Nr. 962337**

KG/KX-ZINKEN RE. SCHLEPP

KG/KX SUPER TRAILING TINE RH

DENT KE03 ROTATION DROITE SUPER

НОЖ-РЫХЛИТЕЛЬ ПРАВЫЙ ДЛЯ KG



▶ **Art.-Nr. 962338**

KG/KX-ZINKEN LI. SCHLEPP

KG/KX SUPER TRAILING TINE LH

DENT KE03 ROTATION GAUCHE SUPER

НОЖ-РЫХЛИТЕЛЬ ЛЕВЫЙ ДЛЯ KG



▶ **Art.-Nr. 967495**

KG/KX ZINKEN RE. GRIFF SUPER

KG/KX SUPER ON GRIP TINE RH

DENT KG03 SUPER DROITE

НОЖ-РЫХЛИТЕЛЬ ПРАВЫЙ II КРЕПЛЕНИЕ SUPER
ДЛЯ KG



▶ **Art.-Nr. 967496**

KG/KX ZINKEN LI. GRIFF SUPER

KG/KX SUPER ON GRIP TINE LH

DENT KG03 SUPER GAUCHE

НОЖ-РЫХЛИТЕЛЬ ЛЕВЫЙ II КРЕПЛЕНИЕ
SUPER ДЛЯ KG



▶ **Art.-Nr. 952774**

KG/KX KARTOFFELZINKEN RE. 400 MM

KG/KX POTATO TINE 400 MM, R. H.

DENT KG 02/03 DR, POMMES DE TERRE L=400 MM

НОЖ-РЫХЛИТЕЛЬ ДЛЯ КАРТОФЕЛЯ ПРАВЫЙ 400 MM



▶ **Art.-Nr. 952775**

KG/KX KARTOFFELZINKEN LI. 400 MM

KG/KX POTATO TINE 400 MM, L. H.

DENT KG 02/03 GA, POMMES DE TERRE L=400 MM

НОЖ-РЫХЛИТЕЛЬ ДЛЯ КАРТОФЕЛЯ ЛЕВЫЙ 400 MM



▶ **Art.-Nr. 6149300**

KG-ZINKEN ANSCHWEIßSPITZE

WELD-ON POINT FOR KG-TINE
 POINTE A SOUDER POUR DENTS KG
 НАВАРНОЙ НАКОНЕЧНИК НА ЗУБЬЯ KG



▶ **Art.-Nr. 6122300**

WERKZEUGZINKEN

TOOL TINE
 DENT CX KG-S
 ЗУБЬЯ



▶ **Art.-Nr. DG086**

KLAPPSTECKER 6X22 A2G

LINCH PIN 6X22 A2G
 GOUPILLE 6X22 A2G
 ШПЛИНТ 6X22 A2G



▶ **Art.-Nr. DK168**

BOLZEN 16X65X6,5X55

SECURING PIN 16X65X6,5X55
 AXE 16X65X6,5X55
 БОЛТ 16X65X6,5X 55

Anbauteile / Add-on parts / Pièces complémentaires / Крепёжные детали



▶ **Art.-Nr. 972624**

SEITENBLECH 4 MM 4X1000X340

KE/KG/KX SIDE PLATE 4 MM 4X1000X340

TÔLE LATÉRALE 4 MM 4X1000X340 D ET G

ЩИТОК БОКОВОЙ МЕТАЛЛИЧЕСКИЙ 4 ММ 4Х1000Х340



▶ **Art.-Nr. 221944**

SEITENLEITBLECH

SIDE GUIDE PLATE

TOLE DEFLECTEUR LATÉRALE

ЩИТОК БОКОВОЙ МЕТАЛЛИЧЕСКИЙ



▶ **Art.-Nr. 958869**

VERSCHLEISSBLECH RE.

SIDE PLATE EXTENSION RH.

TÔLE DÉFLECTEUR DROITE RENFORCEE

ЩИТОК БОКОВОЙ ПРАВЫЙ



▶ **Art.-Nr. 958864**

VERSCHLEISSBLECH LI.

SIDE PLATE EXTENSION LH.

TÔLE DÉFLECTEUR GAUCHE RENFORCEE

ЩИТОК БОКОВОЙ ЛЕВЫЙ



▶ **Art.-Nr. 952537**

ERDLEITBLECH

SOIL GUIDE PLATE

DÉFLECTEUR ARRIERE TOLE LATERALE

НАПРАВЛЯЮЩАЯ ПЛАСТИНА



▶ **Art.-Nr. 978080**

ERDLEITWINKEL

ANGLE BRACKET

DEFLECTEUR TOLE LATERALE

НАПРАВЛЯЮЩИЙ УГОЛОГ



▶ **Art.-Nr. 951938**

SEITENBLECH-VERLÄNGERUNG LI.

SIDE PLATE EXTENSION LH FRONT

RALLONGE DE DÉFLECTEUR GAUCHE AV.

БОКОВОЙ ЗАЩИТНЫЙ ЩИТОК

ЛЕВЫЙ



▶ **Art.-Nr. 951939**

SEITENBLECH-VERLÄNGERUNG RE.

SIDE PLATE EXTENSION RH FRONT

RALLONGE DE DÉFLECTEUR DROITE AV.

БОКОВОЙ ЗАЩИТНЫЙ ЩИТОК

ПРАВЫЙ



▶ **Art.-Nr. 6328400**

SEITENBLECH KG/KE-1

KG/KE 01 SIDE PLATE

TOLE LATERALE NUE KG/KE-1

БОКОВОЙ ЗАЩИТНЫЙ ЩИТОК KG/KE-1



▶ **Art.-Nr. 6312400**

**ERDLEITBLECH RE. FÜR SEITENBLECH
KE/KG-401**

SIDE PLATE SOIL GUIDE RH KG/KE 401

PLAQUE DROITE POUR TÔLE KG/KE 401

НАПРАВЛЯЮЩИЙ ЩИТОК ПРАВЫЙ ДЛЯ KE/KG401



▶ **Art.-Nr. 6313400**

**ERDLEITBLECH LI. FÜR SEITENBLECH
KE/KG-401**

SIDE PLATE SOIL GUIDE LH KG/KE 401

PLAQUE GAUCHE POUR TÔLE KG/KE 401

НАПРАВЛЯЮЩИЙ ЩИТОК ЛЕВЫЙ ДЛЯ KE/KG401

ZINKENÜBERSICHT KG/KX / OVERVIEW OF KG/KX TINES / VUE D'ENSEMBLE DES DENTS KG/KX / ЗУБЬЯ KG/KX:

Art.-Nr.:	Beschreibung / Description / Description / Описание	KX-3000	KG3000 3500 4000 Super	KG3000 4000 Spezial	KG-4000-2 5000-2 6000-2	KG303, 403, 453, 403-2, 503-2, 603-2	KG302, 402 452, 652	KG 251, 301, 401
967496	KG/KX ZINKEN LI. GRIFF SUPER KG/KX SUPER ON GRIP TINE LH DENT KG03 SUPER GAUCHE НОЖ-РЫХЛИТЕЛЬ ЛЕВЫЙ II КРЕПЛЕНИЕ SUPER ДЛЯ KG	X	X	X	X	X		
967495	KG/KX ZINKEN RE. GRIFF SUPER KG/KX SUPER ON GRIP TINE RH DENT KG03 SUPER DROITE НОЖ-РЫХЛИТЕЛЬ ПРАВЫЙ II КРЕПЛЕНИЕ SUPER ДЛЯ KG	X	X	X	X	X		
6171300	KG/KX-ZINKEN II LI. GRIFF HARTMETALLBESCHICHTET (INKL. BOLZEN + KLAPPSTECKER)/KG/KX-SUPER ON GRIP TINE HARD METAL LH (WITH PIN AND LINCH PIN) / DENT KG 02/03 GAUCHE RENFORCEE / НОЖ- РЫХЛИТЕЛЬ ЛЕВЫЙ ДЛЯ KG УСИЛЕННЫЙ (С БОЛТОМ И ШПЛИНТОМ)	X	X	X	X	X		
6170300	KG/KX-ZINKEN II RE. GRIFF HARTMETALLBESCHICHTET (INKL. BOLZEN + KLAPPSTECKER) KG/KX SUPER ON GRIP TINE HARD METAL RH (WITH PIN AND LINCH PIN) DENT KG 02/03 DROITE RENFORCEE НОЖ-РЫХЛИТЕЛЬ ПРАВЫЙ ДЛЯ KG УСИЛЕННЫЙ (С БОЛТОМ И ШПЛИНТОМ)	X	X	X	X	X		
6575300	KG/KX-ZINKEN LI. GRIFF SPECIAL KG/KX SPECIAL ON GRIP TINE LH DENT KG 02/03 GAUCHE НОЖ-РЫХЛИТЕЛЬ ЛЕВЫЙ II КРЕПЛЕНИЕ SPECIAL ДЛЯ KG	X	X	X	X	X		
6574300	KG/KX-ZINKEN RE. GRIFF SPECIAL KG/KX SPECIAL ON GRIP TINE RH DENT KG 02/03 DROITE НОЖ-РЫХЛИТЕЛЬ ПРАВЫЙ II КРЕПЛЕНИЕ SPECIAL ДЛЯ KG	X	X	X	X	X		
962338	KG/KX-ZINKEN LI. SCHLEPP KG/KX SUPER TRAILING TINE LH DENT KE03 ROTATION GAUCHE SUPER НОЖ-РЫХЛИТЕЛЬ ЛЕВЫЙ ДЛЯ KG	X	X	X	X	X		
962337	KG/KX-ZINKEN RE. SCHLEPP KG/KX SUPER TRAILING TINE RH DENT KE03 ROTATION DROITE SUPER НОЖ-РЫХЛИТЕЛЬ ПРАВЫЙ ДЛЯ KG	X	X	X	X	X		
952775	KG/KX KARTOFFELZINKEN LI. 400 MM KG/KX POTATO TINE 400 MM, L. H. DENT KG 02/03 GA,PO MMES DE TERRE L=400 MM НОЖ-РЫХЛИТЕЛЬ ДЛЯ КАРТОФЕЛЯ ЛЕВЫЙ 400 MM	X	X	X	X	X		
952774	KG/KX KARTOFFELZINKEN RE. 400 MM KG/KX POTATO TINE 400 MM, R. H. DENT KG 02/03 DR.POMMES DE TERRE L=400 MM НОЖ-РЫХЛИТЕЛЬ ДЛЯ КАРТОФЕЛЯ ПРАВЫЙ 400 MM	X	X	X	X	X		
976750	KG-ZINKEN LI. ALTE AUSF. KG01, KG02 KG 01/ KG 02 TINE LH-140 MM FIXING PIN CENTRES DENT KG 01/02 GAUCHE НОЖ-РЫХЛИТЕЛЬ ЛЕВЫЙ ДЛЯ KG01, KG02						(X)	(X)
976749	KG-ZINKEN RE. ALTE AUSF. KG01, KG02 KG 01/ KG 02 TINE RH-140 MM FIXING PIN CENTRES DENT KG 01/02 DROITE НОЖ-РЫХЛИТЕЛЬ ПРАВЫЙ ДЛЯ KG01, KG02						(X)	(X)

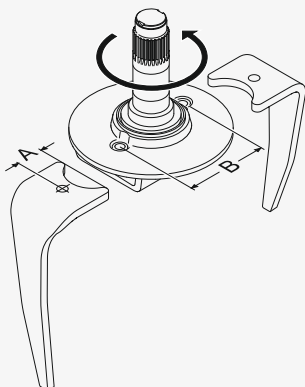



Bei den Serien KG-02 und KG-01 müssen die Einbaumaße beachtet werden!
For the KG-02 and KG-01 series the mounting dimensions have to be observed!
Sur les séries KG-02 et KG-01, il faut respecter les cotes de montage !
На моделях серии KG-02 и KG-01 нужно учитывать размеры!

Maße alte Ausführung (X): Dimensions old execution (X): Cotes de l'ancien modèle (X) : Размеры, прежняя модификация (X):	Maße neue Ausführung X: Dimensions new execution X: Cotes du nouveau modèle X: Размеры, актуальная модификация X:
A = 52,5 mm B = 140 mm	A = 70 mm B = 147 mm

► ZINKENÜBERSICHT KE / OVERVIEW OF KE TINES / VUE D'ENSEMBLE DES DENTS KE / ЗУБЬЯ KE:

Art.-Nr.:	Beschreibung / Description/ Description / Описание	KE3000 3500 4000 Super	KE2500 3000 Special	KE 253, 303, 353, 303- 170, 403-170	KE 252, 302, 402	KE251/ 301/401
965781	KE-ZINKEN LI. SPECIAL 18 MM 15° KE 18 MM TINE LH- BORON STEEL 15° DENT KE03 ROTATION GAUCHE FUYANTE 18 MM 15° НОЖ-РЫХЛИТЕЛЬ ЛЕВЫЙ ДЛЯ KE 18 MM SPECIAL 15°	X	X	X		
965779	KE-ZINKEN RE. SPECIAL 18 MM 15° KE 18 MM TINE RH- BORON STEEL 15° DENT KE03 ROTATION DROITE FUYANTE 18 MM 15° НОЖ-РЫХЛИТЕЛЬ ПРАВЫЙ ДЛЯ KE 18 MM SPECIAL 15°	X	X	X		
954427	KE-ZINKEN LI.18 MM 8° KE 18 MM TINE LH 8° DENT KE 03 ROTATION GAUCHE 18 MM 8° НОЖ-РЫХЛИТЕЛЬ ЛЕВЫЙ 18 MM ДЛЯ KE 8°	X	X	X		
954426	KE-ZINKEN RE.18 MM 8° KE 18 MM TINE RH 8° DENT KE03 ROTATION DROITE 18 MM 8° НОЖ-РЫХЛИТЕЛЬ ПРАВЫЙ 18 MM ДЛЯ KE 8°	X	X	X		
954705	KE-ZINKEN LI.18 MM 8° HARTMETALLBESCHICHTET KE 18 MM TINE LH- CARBIDE COATED 8° DENT KE03 RENFORCEE GAUCHE 18 MM 8° НОЖ-РЫХЛИТЕЛЬ ЛЕВЫЙ 18 MM ДЛЯ KE УСИЛЕННЫЙ 8°	X	X	X		
954704	KE-ZINKEN RE.18 MM 8° HARTMETALLBESCHICHTET KE 18 MM TINE RH- CARBIDE COATED 8° DENT KE03 RENFORCEE DROITE 18 MM 8° НОЖ-РЫХЛИТЕЛЬ ПРАВЫЙ 18 MM ДЛЯ KE УСИЛЕННЫЙ 8°	X	X	X		
950789	KE-ZINKEN LI. 15 MM KE 15 MM TINE LH DENT KE02 ROTATION,GAUCHE EPAISSEUR 15 MM НОЖ-РЫХЛИТЕЛЬ ЛЕВЫЙ 15 MM ДЛЯ KE				X	
950788	KE-ZINKEN RE. 15 MM KE 15 MM TINE RH DENT KE02 ROTATION,DROITE EPAISSEUR 15 MM НОЖ-РЫХЛИТЕЛЬ ПРАВЫЙ 15 MM ДЛЯ KE				X	
6807400	KE-ZINKEN RE. 12 MM KE/KG 01 SERIES 12 MM TINE RH DENT KE 00-01 ROTATION,DROITE 12 MM НОЖ-РЫХЛИТЕЛЬ ПРАВЫЙ 12 MM ДЛЯ KE					X
6808400	KE-ZINKEN LI. 12 MM KE/KG 01 SERIES 12 MM TINE LH DENT KE 00-01 ROTATION,GAUCHE 12 MM НОЖ-РЫХЛИТЕЛЬ ЛЕВЫЙ 12 MM ДЛЯ KE					X

► MONTAGETEILE FÜR KE/KG/KX ZINKEN / FITTING PARTS FOR KE/KG/KX TINES / PIÈCES DE MONTAGE POUR LES DENTS KE/KG/KX / МОНТАЖНЫЕ ЧАСТИ KE/KG/KX

Art.-Nr.:	Artikelbild / Picture of the part / Image de l'article/ Изображение артикула	Arbeitsbreite / working width / largeur du travail / Рабочая ширинахх	Kreiselegge / Rotary cultivator KG / Cultivateur rotatif KG / Ротационный культиватор KG Kreiselgrubber / Rotary harrow KE / Herse rotative KE / Ротационная борона K
DG086	KLAPPSTECKER 6X22 A2G LINCH PIN 6X22 A2G GOUPILLE 6X22 A2G ШПЛИНТ 6X22 A2G 	2,5 Meter / meters / mètres / Метра	8 linke / left / gauche / левых 8 rechte / right / droite / правых
		3,0 Meter / meters / mètres / Метра	10 linke / left / gauche / левых 10 rechte / right / droite / правых
		4,0 Meter / meters / mètres / Метра	14 linke / left / gauche / левых 14 rechte / right / droite / правых
DK168	BOLZEN 16X65X6,5X55 SECURING PIN 16X65X6,5X55 AXE 16X65X6,5X55 БОЛТ 16X65X6,5X 55 	4,5 Meter / meters / mètres / Метра	16 linke / left / gauche / левых 16 rechte / right / droite / правых
		6,0 Meter / meters / mètres / Метра	20 linke / left / gauche / левых 20 rechte / right / droite / правых

▶ **ZINKEN KG SPECIAL UND KG SUPER / TINES FOR KG SPECIAL AND KG SUPER /**
DENT KG SPECIAL ET KG SUPER / ЗУБЬЯ KG SPECIAL И KG SUPER:



- ▶ **Zinken Griff Special**
 "on-grip Special" tines
 Dent agressive Special
 Зубья KG Special с
 агрессивным углом атаки



- ▶ **Zinken Griff Super**
 "on-grip Super" tines
 Dent agressive Super
 Зубья KG Super с
 агрессивным углом атаки

Einsatzspektrum und Arbeitsweise der KG-Zinken „Griff“

Die „auf Griff“ stehenden Bodenbearbeitungszinken des Kreiselgrubbers haben einen Entmischungseffekt:

- Grobe Erdteilchen werden weiter befördert als feine Erdteilchen
- Die Feinerde konzentriert sich im unteren Bereich der bearbeiteten Zone. Die groben Erdteilchen bleiben an der Oberfläche und schützen vor Verschlammung
- Einsatz auf schweren Böden für die Mulchsaat
- Intensive Vermischung von Boden und organischen Reststoffen
- Zinken ziehen sich in den Boden hinein

Applications des dents KG « agressives »

La forme des dents « agressives » offre à la herse rotative AMAZONE plusieurs avantages:

- Affinage des sols grossiés ou déjà préparés.
- Elle concentre la terre fine dans la zone idéale de semis et aère durablement cette terre
- Utilisation sur sol lourd ou mulch ou sol non préparé.
- Mélange intensivement même avec des résidus organiques importants
- Les dents pénètrent dans le sol en le soulevant

Range of operation and application advice for "on-grip" tines

The upright design of the "on-grip" cultivator tines for the KG give the ideal mixing effect where:

- the coarser soil particles are thrown further than the finer particles
- the finer soil is concentrated in a layer at the bottom of the worked soil horizon. The coarser particles remain on the surface where they help prevent any capping
- Operation in heavy soils and during conservation tillage
- Intensive mixing together of the soil and organic matter present
- The tines are maintained at a constant depth in the soil

Зубья KG «с агрессивным углом атаки»

Зубья культиватора с агрессивным углом атаки имеют сортирующий эффект:

- Крупные комья земли отбрасываются дальше мелких
- Мелкие комья концентрируются в нижней части обрабатываемой зоны, тогда как крупные остаются на поверхности и защищают почву от заиления
- Использование на тяжелых почвах для мульчированного посева
- Интенсивное перемешивание почвы и органических остатков
- Зубья врезаются в почву



- ▶ **KG-ZINKEN „SCHLEPP“ / KG "TRAILING" TINES /**
DENT KG « FUYANTES » / ЗУБЬЯ С ПАССИВНЫМ УГЛОМ АТАКИ:

Einsatzspektrum und Arbeitsweise des KG-Zinken „Schlepp“

- Einsatz auf leichten, steinigen Böden
- Steine werden in den Unterboden gedrückt
- Kluten bleiben im Boden bestehen und am Saathorizont befindet sich Feinerde
- Durch die Zinken auf Schlepp werden die unteren feuchten Bodenschichten dort belassen, um unter bestimmten Verhältnissen das Austrocknen des Bodens zu verhindern

Applications des dents KG « fuyantes »

- Utilisation sur sol pierreux
- Enterrent les pierres et les mottes
- Préparent un excellent lit de semence fin et aéré
- Les dents fuyantes permettent de garder l'humidité dans le sol évitant les stress hydrique au moment de l'implantation.

Range of operation and application advice for KG "trailing" tines

- Operation in light, stony soils
- Stones are pushed down under the soil surface
- Clods stay in the ground and the fine soil is maintained in the seeding area
- Due to the trailing tines, the moist soil from underneath is kept down there in order to prevent, under certain circumstances, the seedbed drying out.

Зубья KG «с пассивным углом атаки»

- Использование на легких каменистых почвах
- Камни вдавливаются в подпочвенный горизонт
- Комья сохраняются в почве, на посевном горизонте остается мелкозем
- Благодаря пассивному углу атаки нижние влажные слои почвы остаются внизу, где при определенных обстоятельствах препятствуют высыханию почвы

▶ **KG-KARTOFFELZINKEN / KG POTATO TINES / DENT KG POMME DE TERRE /**
 КАРТОФЕЛЬНЫЕ ЗУБЬЯ, ДЛИНА 400 ММ:

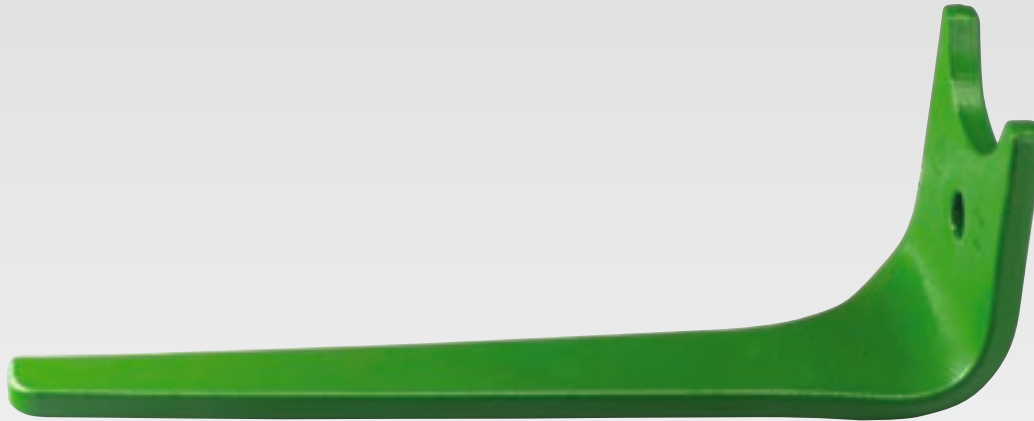

**Einsatzspektrum und Arbeitsweise des
 KG-Kartoffelzinken „Griff“ mit 400 mm Länge**

Ein längerer Zinken speziell für Kartoffelbetriebe, dieser ermöglicht eine tiefere Bodenbearbeitung.

**Les différentes applications des Dent KG pommes
 de terre « agressives » de 400 mm de long**

Les dents spécial pommes de terre permettent un travail plus profond pour une meilleure implantation de cette culture.

**Range of operation and application advice for the
 400 mm long "on-grip" KG tines**

Designed especially for use on potato enterprises, these longer tines make a much deeper cultivation possible.

**Картофельные зубья «с агрессивным углом
 атаки» длиной 400 мм**

Более длинные зубья специально для картофельных хозяйств. Такой тип зубьев обеспечивает более глубокую обработку почвы.

► **ZINKEN KE / KE TINES / DENT KE / ЗУБЬЯ KE:**



- **Zinken KE SPECIAL 18 mm Zinken­neigung 15°**
 18 mm KE SPECIAL tines (tine angle 15°)
 Dent KE SPECIAL 18 mm Inclinai­son 15°
 Зубья KE SPECIAL 18 мм с пассивным углом атаки
 угол наклона 15°



- **Zinken KE 18 mm Zinken­neigung 8°**
 18 mm KE tines (tine angle 8°)
 Dent KE 18 mm Inclinai­son 8°
 Зубья KE 18 мм угол наклона 8°

Einsatzspektrum und Arbeitsweise des KE-Zinken

- Grundsätzlich werden in der Produktgruppe KE nur Zinken auf Schlepp eingesetzt
- Im Zuge der Weiterentwicklung KE wurde die Schleppwirkung durch eine angepasste Zinken­neigung beim KE-Zinken SPECIAL optimiert.
- Einsatz auf leichten, steinig­en Böden
- Steine werden in den Unterboden gedrückt
- Kluten bleiben im Boden bestehen und am Saathorizont befindet sich Feinerde
- Durch die Zinken auf Schlepp werden die unteren feuchten Bodenschichten dort belassen, um unter bestimmten Verhältnissen das Austrocknen des Bodens zu verhindern

Applications et méthode de travail des dents KE

- Les dents ke sont généralement utilisées comme dent « fuyantes »
- L'effet fuyant des dents est optimisé par la dent KE SPECIAL qui a une inclinaison plus importantes
- Utilisation sur sol léger ou déjà préparé par un autre outil qui a aéré le sol
- Enfouient les pierres et les mottes
- Prépare un excellent lit de semence avec une terre fine et aéré
- Les dents fuyantes permettent de garder l'humidité dans le sol évitant les stress hydrique au moment de l'implantation.

Range of operation and application advice for KE tines

- In principle, only trailing tines are used on the KE product group
- During the course of the development of the KE the trailing effect, made by the angle of the tine, was optimised on the KE Special tines.
- Operation in light, stony soils
- Stones are pushed down under the soil surface
- Clods stay in the ground and the fine soil is maintained in the seeding area
- Due to the trailing tines, the moist soil from underneath is kept down there in order to prevent, under certain circumstances, the ground drying out.

Спектр применения и режим эксплуатации зубьев KE

- В основном на агрегатах KE используются зубья с пассивным углом атаки
- В ходе дальнейшего развития, эффект «волочения» у зубьев KE SPECIAL с пассивным углом атаки, увеличили угол наклона на 15°
- Использование на легких каменистых почвах
- Комья сохраняются в почве, на посевном горизонте остается мелкозем
- Благодаря пассивному углу атаки нижние влажные слои почвы остаются внизу, где при определенных обстоятельствах препятствуют высыханию почвы



Bodenbearbeitung passiv
Soil tillage
Outils de préparation du sol
Обработка почвы



Catros



Cayros



Scharkörper, Zinken und Scheiben 36

Coulters, tines and discs
Socs, dents et disques d'usure
Сошники, Зубья и диски

C-Mix Scharsystem 40

C-Mix coultter system
Système de socs C-Mix
Система лап C-MIX

Tieflockerer 62

Deep Loosener
Cultichaum
Глубококорыпитель

Abstreifer für Walzen 64

Scrapers for rollers
Décrotteurs pour rouleaux
Чистик для катка

Pflüge 70

Ploughs
Charrues
Плуги

Zusatzinformationen 75

Additional informations
Informations supplémentaires
дополнительная информация



Cenius TX

Scharkörper, Zinken und Scheiben / Coulters, tines and discs / Socs, dents et disques d'usure / Сошники, Зубья и диски



▶ **Art.-Nr. 103550146**

KULTI-BREITSCHAR
 MULTIPAK WIDE COULTER TIP
 SOC LARGE KULTI
 РАБОЧИЙ ОРГАН КУЛЬТИВАТОРА



▶ **Art.-Nr. 103550154**

ZINKEN O.SCHAR 32X12X560
 MULTIPAK COIL TINE 32X12X560
 DENT FLEXIBLE SANS SOC 12X35X560
 СТОЙКА ИЛИ ЛАПА 32X12X560



▶ **Art.-Nr. 103554174**

SCHAR 10V
 PLOUGH- SHARE 10V
 SOC RASETTE 10V
 ЛЕМЕХ 10V

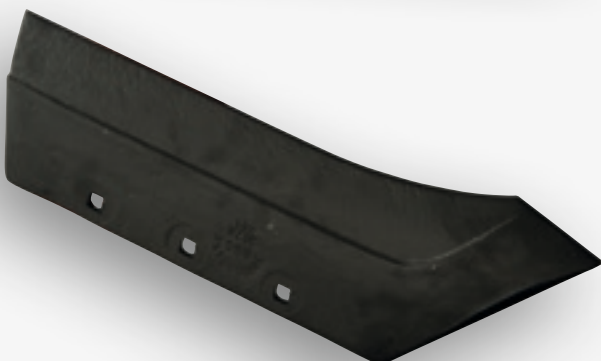

▶ **Art.-Nr. 103554213**

SCHAR 30ZK
 SERIES PLOUGH SHARE 30ZK
 LAME 30ZK
 ЛЕМЕХ 30ZK

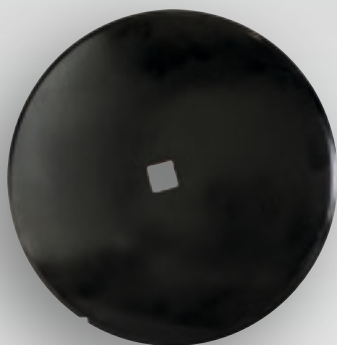

▶ **Art.-Nr. 103554190**

SCHEIBE 550 MM GLATT

B/TAURUS/EURODISK PLAIN 550 MM DISC
DISQUE LISSE D=550 MM
ДИСК ГЛАДКИЙ 550



▶ **Art.-Nr. 103554350**

SCHEIBE 660 MM GLATT INNEN VKT.42

B/TAURUS/EURODISK PLAIN 660 DISC INSIDE VKT.42
DISQUE LISSE D=660 121094885 INTÉRIEURE VKT.42
ДИСК ГЛАДКИЙ 660 ВНУТРЕННИЙ КВ.42



▶ **Art.-Nr. 103555392**

SONDERFEDERZINKEN 12X32X525

MULTIPAK COIL TINE 12X32X525
DENT VIBRO 12X32X525
ЗУБ ПРУЖИННЫЙ 12X32X525



▶ **Art.-Nr. 103555407**

SCHAR GERADE KULTIZINKEN 40X6X215

MULTIPAK REVERSIBLE TIP FOR COIL TINE 40X6X215
POINTE SOC VIBRO 40X6X215
НАСАДКА ПРЯМАЯ 40X6X215



▶ **Art.-Nr. 103558571**

SCHEIBE 660 MM GEZACKT INNEN VKT.42

B/TAURUS/EURODISK SCALLOPED 660 MM DISC
DISQUE CRENELE D=660 MM
ДИСК 660 ЗАЗУБРЕННЫЙ ВНУТРЕННИЙ КВ.42



▶ **Art.-Nr. 103689210**

FEDERZINKEN LEICHT

MULTIPAK SPRING TINE, LIGHT

DENT RESSORT EUROPAK

ПРУЖИННЫЙ ВЫРАВНИВАТЕЛЬ ЛЕГКИЙ



▶ **Art.-Nr. 105021757**

CAMBRIDGERING 450

B SERIES ROLLS CAMBRIDGE RING 450

ROUE CAMBRIDGE D =450

КОЛЬЦО CAMBRIDGE 450



▶ **Art.-Nr. BA701**

CAMBRIDGERING GEWELLT

CAMBRIDGE RING WAVED

ROUE CAMBRIDGE STRIEE

КОЛЬЦО CAMBRIDGE РИФЛЕНОЕ



▶ **Art.-Nr. BA706**

CROSSKILLRING 494

B SERIES ROLLS CROSKILL RING 494

ROULEAU CROSKIL D=494

КОЛЬЦО ПОЛЕВОГО КАТКА CROSSKILL 494



▶ **Art.-Nr. BA700**

CAMBRIDGERING 510 MM

B/AW SERIES ROLLS CAMBRIDGE RING 510

DISQUE LISSE D=510 MM

КОЛЬЦО CAMBRIDGE 510



▶ **Art.-Nr. BA704**

STERN 530 MM

AW SERIES ROLLS TOOTHED RING 530

ROUE ETOILE D=530 MM

ЗВЁЗДОЧКА 530 MM

C-MIX SCHARSYSTEM CENIUS / C-Mix coulter system Cenius / Système de socs C-MIX CENIUS / Система лап CENIUS C-MIX



▶ **Art.-Nr. 78708335**

C-MIX 2 LEITBLECH 80 MM LI

C-MIX 2 GUIDE PLATE 80 MM LH

C-MIX 2 VERSOIR GAUCHE 80 MM

ПЛАСТИНА НАПРАВЛЯЮЩАЯ C-MIX 2 80 MM ЛЕВАЯ



▶ **Art.-Nr. 78708590**

C-MIX 2 LEITBLECH 80 MM RE

C-MIX 2 GUIDE PLATE 80 MM RH

C-MIX 2 VERSOIR DROITE 80 MM

ПЛАСТИНА НАПРАВЛЯЮЩАЯ C-MIX 2 80 MM ПРАВАЯ



▶ **Art.-Nr. 78708627**

C-MIX 2 SPITZE 80 MM

C-MIX 2 COULTER TIP 80 MM

C-MIX 2 SOC 80 MM

НАКОНЕЧНИК C-MIX 2 80MM



▶ **Art.-Nr. 78708716**

C-MIX 2 GÄNSEFUSSSCHAR 320 MM

C-MIX 2 DUCKFOOT COULTER 320 MM

C-MIX 2 POINTE SOC TRIANGULAIRE 320 MM

ЛАПА „ГУСИНАЯ“ C-MIX 2 320 MM



▶ **Art.-Nr. 78708659**

C-MIX 2 LEITBLECH 100 MM LI

C-MIX 2 GUIDE PLATE 100 MM LH

C-MIX 2 VERSOIR GAUCHE 100 MM

ПЛАСТИНА НАПРАВЛЯЮЩАЯ C-MIX 2 100 MM ЛЕВАЯ



▶ **Art.-Nr. 78708660**

C-MIX 2 LEITBLECH 100 MM RE

C-MIX 2 GUIDE PLATE 100 MM RH
C-MIX 2 VERSOIR DROIT 100 MM
ПЛАСТИНА НАПРАВЛЯЮЩАЯ C-MIX 2
100 MM ПРАВАЯ



▶ **Art.-Nr. 78708626**

C-MIX 2 SPITZE 100 MM

C-MIX 2 COULTER TIP 100 MM
C-MIX 2 POINTE DE SOC 100 MM
НАКОНЕЧНИК C-MIX 2 100 MM



▶ **Art.-Nr. 78708735**

C-MIX 3 LEITBLECH 80 MM LI.

C-MIX 3 GUIDE PLATE 80 MM LH
C-MIX 3 VERSOIR GAUCHE 80 MM
ПЛАСТИНА НАПРАВЛЯЮЩАЯ C-MIX 3 80 MM ЛЕВАЯ



▶ **Art.-Nr. 78708736**

C-MIX 3 LEITBLECH 80 MM RE.

C-MIX 3 GUIDE PLATE 80 MM RH
C-MIX 3 VERSOIR DROIT 80 MM
ПЛАСТИНА НАПРАВЛЯЮЩАЯ C-MIX 3 80 MM ПРАВАЯ



▶ **Art.-Nr. 78708734**

C-MIX 3 SPITZE 80 MM

C-MIX 3 COULTER TIP 80 MM
C-MIX 3 POINTE DE SOC 80MM
НАКОНЕЧНИК C-MIX 3 80 MM



▶ **Art.-Nr. 78708804**

C-MIX 3 HD SPITZE 80 MM

C-MIX 3 HD COULTER TIP 80 MM
 C-MIX 3 HD POINTE DE SOC 80MM
 НАКОНЕЧНИК C-MIX HD 3 80 MM

▶ **Art.-Nr. 78708740**

C-MIX HD SCHAR 80 MM RE.

C-MIX HD SHARE 80 MM RH
 C-MIX HD SOC 80 MM DROIT
 ЛАПА C-MIX HD 80 MM ПРАВАЯ

▶ **Art.-Nr. 78708739**

C-MIX HD SCHAR 80 MM LI.

C-MIX HD SHARE 80 MM LH
 C-MIX HD SOC 80 MM GAUCHE
 ЛАПА C-MIX HD 80 MM ЛЕВАЯ

▶ **Art.-Nr. 78708732**

C-MIX 3 LEITBLECH 100 MM LI.

C-MIX 3 GUIDE PLATE 100 MM LH
 C-MIX 3 VERSOIR GAUCHE 100 MM
 ПЛАСТИНА НАПРАВЛЯЮЩАЯ C-MIX 3 100 MM ЛЕВАЯ

▶ **Art.-Nr. 78708733**

C-MIX 3 LEITBLECH 100 MM RE.

C-MIX 3 GUIDE PLATE 100 MM RH
 C-MIX 3 VERSOIR DROIT 100 MM
 ПЛАСТИНА НАПРАВЛЯЮЩАЯ C-MIX 3
 100 MM ПРАВАЯ



▶ **Art.-Nr. 78708731**

C-MIX 3 SPITZE 100 MM
 C-MIX 3 COULTER TIP 100 MM
 C-MIX 3 POINTE DE SOC 100 MM
 НАКОНЕЧНИК C-MIX 3 100MM



▶ **Art.-Nr. 78708765**

C-MIX 3 SCHAR 40 MM
 C-MIX 3 SHARE 40 MM
 C-MIX 3 SOC 40 MM
 ЛАПА C-MIX 3 40 MM



▶ **Art.-Nr. 78708816**

C-MIX 3 HD SCHAR 40 MM
 C-MIX 3 HD COULTER TIP 40 MM
 C-MIX 3 HD POINTE DE SOC 40MM
 НАКОНЕЧНИК C-MIX HD 3 40 MM



▶ **Art.-Nr. 78708825**

C-MIX 3 FLÜGELSCHAR 350MM LI
 C-MIX 3 WING SHARE 350 MM LH
 C-MIX 3 SOC 350 MM GAUCHE
 ЛАПА СТРЕЛЬЧАТАЯ C-MIX 3 350 MM ЛЕВАЯ



▶ **Art.-Nr. 78708826**

C-MIX 3 FLÜGELSCHAR 350 MM RE
 C-MIX 3 WING SHARE 350 MM RH
 C-MIX 3 SOC 350 MM DROITE
 ЛАПА СТРЕЛЬЧАТАЯ C-MIX 3 350 MM ПРАВАЯ



▶ **Art.-Nr. 78708829**

C-MIX 3 HD FLÜGELSCHAR 350 MM LI

C-MIX HD WING SHARE 350 MM LH

C-MIX 3 HD SOC A AILETTES 350 MM GAUCHE

ЛАПА СТРЕЛЬЧАТАЯ C-MIX 3 HD 350 MM ЛЕВАЯ



▶ **Art.-Nr. 78708830**

C-MIX 3 HD FLÜGELSCHAR 350 MM RE

C-MIX HD WING SHARE 350 MM RH

C-MIX 3 HD SOC A AILETTES 350 MM DROIT

ЛАПА СТРЕЛЬЧАТАЯ C-MIX 3 HD 350 MM ПРАВАЯ

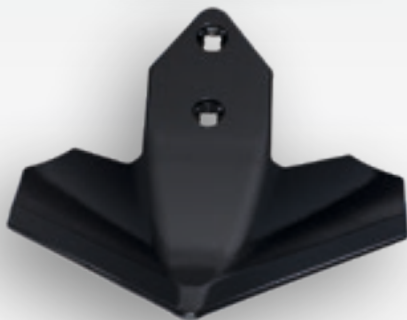

▶ **Art.-Nr. 78708737**

C-MIX 3 GÄNSEFUSSSCHAR 320 MM

C-MIX 3 DUCKFOOT COULTER 320 MM

C-MIX 3 POINTE SOC TRIANGULAIRE 320 MM

ЛАПА „ГУСИНАЯ“ C-MIX 3 320MM



▶ **Art.-Nr. 78708743**

C-MIX CLIP SCHAR 80 MM

C-MIX CLIP SHARE 80 MM

C-MIX CLIP SOC 80 MM

ЛАПА C-MIX CLIP 80 MM



▶ **Art.-Nr. 78708742**

C-MIX CLIP SCHAR 100 MM

C-MIX CLIP SHARE 100 MM

C-MIX CLIP SOC 100 MM

ЛАПА C-MIX CLIP 100 MM



▶ **Art.-Nr. 78708741**

C-MIX CLIP SCHAR 320 MM

C-MIX CLIP SHARE 320 MM

C-MIX CLIP SOC 320 MM

ЛАПА C-MIX CLIP 320 MM

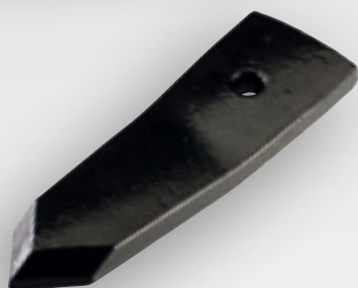

▶ **Art.-Nr. 78700473**

SCHMALSCHAR VARIO-CLIP 75 MM

TAPERED COULTER TIP VARIOCLIP 75 MM

SOC VARIOCLIP 75 MM

ЛАПА УЗКАЯ 75 MM VARIO-CLIP



▶ **Art.-Nr. 78708741**

C-MIX CLIP SCHAR 320 MM

C-MIX CLIP SHARE 320 MM

C-MIX CLIP SOC 320 MM

ЛАПА C-MIX CLIP 320 MM



▶ **Art.-Nr. 78700473**

SCHMALSCHAR VARIO-CLIP 75 MM

TAPERED COULTER TIP VARIOCLIP 75 MM

SOC VARIOCLIP 75 MM

ЛАПА УЗКАЯ 75 MM VARIO-CLIP



▶ **Art.-Nr. 78700474**

BREITSCHAR VARIO-CLIP 110 MM

WIDE COULTER TIP VARIOCLIP 110 MM

SOC VARIOCLIP 110 MM

ЛАПА ШИРОКАЯ 110MM VARIO-CLIP



▶ **Art.-Nr. 78700472**

STOPPELSCHAR VARIO-CLIP 220 MM

WIDE STUBBLE TIP VARIOCLIP 220 MM

SOC VARIOCLIP 220 MM

ЛАПА СТЕРНЕВАЯ 220 MM VARIO-CLIP



▶ **Art.-Nr. 78701101**

STOPPELSCHAR VARIO-CLIP 170 MM

STUBBLE TIP VARIOCLIP 170 MM

SOC VARIOCLIP 170 MM

ЛАПА СТЕРНЕВАЯ 170 MM VARIO-CLIP



▶ **Art.-Nr. 78700470**

LEITBLECH LINKS

UPPER COULTER TIP LH

VERSOIR GAUCHE

ПЛАСТИНА НАПРАВЛЯЮЩАЯ ЛЕВАЯ



▶ **Art.-Nr. 78700471**

LEITBLECH RECHTS

UPPER COULTER TIP RH

VERSOIR DROITE

ПЛАСТИНА НАПРАВЛЯЮЩАЯ ПРАВАЯ



▶ **Art.-Nr. HC117**

SPIRALFEDERZINKEN RE. 35X35

DOUBLE COIL CULTIVATOR LEG RH 35X35

DENT RESSORT DROITE 35 MM

СТОЙКА ПРУЖИННАЯ ПРАВАЯ 35 MM



▶ **Art.-Nr. HC118**

SPIRALFEDERZINKEN LI. 35X35
 DOUBLE COIL CULTIVATOR LEG LH 35X35
 DENT RESSORT GAUCHE 35X35
 СТОЙКА ПРУЖИННАЯ ЛЕВАЯ 35X35



▶ **Art.-Nr. HC173**

SPIRALFEDERZINKEN LI. 45 MM
 DOUBLE COIL CULTIVATOR LEG LH 45 MM
 DENT RESSORT GAUCHE 45 MM
 СТОЙКА ПРУЖИННАЯ ЛЕВАЯ 45 MM



▶ **Art.-Nr. HC174**

SPIRALFEDERZINKEN RE. 45 MM
 DOUBLE COIL CULTIVATOR LEG RH 45 MM
 DENT RESSORT DROITE 45 MM
 СТОЙКА ПРУЖИННАЯ ПРАВАЯ 45 MM



▶ **Art.-Nr. 78706176**

SPITZSCHAR 400X55X15
 REVERSIBLE POINT 400X55X15
 POINTE 400X55X15
 ЛАПА ОСТРОКОНЕЧНАЯ 400X55X15



▶ **Art.-Nr. 78705585**

STOPPELSCHAR 170 MM
 WIDE STUBBLE POINT 170 MM
 POINTE SOC TRIANGULAIRE 170 MM
 ЛАПА СТЕРНЕВАЯ 170 MM



▶ **Art.-Nr. 78708676**

WENDELSCHAR RE. 75 MM

INVERSION SHARE POINT RH 75 MM
 POINTE SOC VRILLE DROIT 75X10X510
 ЛАПА ОБОРОТНАЯ ПРАВАЯ 75 MM



▶ **Art.-Nr. 78708677**

WENDELSCHAR LI. 75 MM

INVERSION SHARE POINT LH 75 MM
 POINTE SOC VRILLE GAUCHE 75 MM
 ЛАПА ОБОРОТНАЯ ЛЕВАЯ 75 MM



▶ **Art.-Nr. 78706954**

WENDELRANDSCHAR 75 MM LI.

INVERSION SHARE COULTER LH 75 MM
 POINTE SOC GAUCHE 75 MM
 ЛАПА ОБОРОТНАЯ КРАЙНЯЯ ЛЕВАЯ 75 MM



▶ **Art.-Nr. 78706955**

WENDELRANDSCHAR 75 MM RE.

INVERSION SHARE COULTER RH 75 MM
 POINTE SOC DROITE 75 MM
 ЛАПА ОБОРОТНАЯ КРАЙНЯЯ ПРАВАЯ 75 MM



▶ **Art.-Nr. 78706710**

WENDELSCHAR RE. GEPANZERT 100 MM

HARDENED INVERSION SHARE POINT RH 100 MM
 POINTE SOC VRILLE DROITE 100 MM
 ЛАПА ОБОРОТНАЯ ПРАВАЯ БРОНИРОВАННАЯ
 100 MM



▶ **Art.-Nr. 78706711**

WENDELSCHAR LI. GEPANZERT 100 MM
 HARDENED INVERSION SHARE POINT LH 100 MM
 POINTE SOC VRILLE GAUCHE 100 MM
 ЛАПА ОБОРОТНАЯ ЛЕВАЯ БРОНИРОВАННАЯ
 100 MM



▶ **Art.-Nr. 78702978**

GÄNSEFUSSSCHAR 250 MM
 DUCKFOOT SHARE 250 MM
 POINTE SOC TRIANGULAIRE 250 MM
 ЛАПА "ГУСИНАЯ" 250 MM



▶ **Art.-Nr. 78801569**

GÄNSEFUSSSCHAR 310 MM
 DUCKFOOT SHARE 310 MM
 POINTE SOC TRIANGULAIRE 310 MM
 ЛАПА „ГУСИНАЯ“ 310 MM



▶ **Art.-Nr. 78707360**

ZUSTREICHER RE
 CLOSER RH
 DEFLECTEUR DROIT
 ВЫРАВНИВАТЕЛЬ ПРАВЫЙ



▶ **Art.-Nr. 78707359**

ZUSTREICHER LI
 CLOSER LH
 DEFLECTEUR GAUCHE
 ВЫРАВНИВАТЕЛЬ ЛЕВЫЙ



▶ **Art.-Nr. 78707363**

ZUSTREICHER RE KURZ

COVERING TINE LEAF SPRING RH
LAME DEFLECTRICE COURTE DROITE
ВЫРАВНИВАТЕЛЬ ПРАВЫЙ КОРОТКИЙ



▶ **Art.-Nr. 78707362**

ZUSTREICHER LI KURZ

COVERING TINE LEAF SPRING LH
LAME DEFLECTRICE COURTE GAUCHE
ВЫРАВНИВАТЕЛЬ ЛЕВЫЙ КОРОТКИЙ



▶ **Art.-Nr. 78708209**

ZUSTREICHER HOCH LI (14/K3)

COVERING TINE LEAF SPRING OUTER LH (14/K3)
DEFLECTEUR DROITE (14/K3)
ВЫРАВНИВАТЕЛЬ ДЛИННЫЙ ЛЕВЫЙ (14/K3)



▶ **Art.-Nr. 78708210**

ZUSTREICHER HOCH RE (14/K3)

COVERING TINE LEAF SPRING OUTER RH (14/K3)
DEFLECTEUR GAUCHE (14/K3)
ВЫРАВНИВАТЕЛЬ ДЛИННЫЙ ПРАВЫЙ (14/K3)



▶ **Art.-Nr. 72100540**

RANDBLECH LI

SIDE PLATE LH
TOLE D'EXTREMITE GAUCHE
КРАЙНИЙ ЩИТОК ЛЕВЫЙ

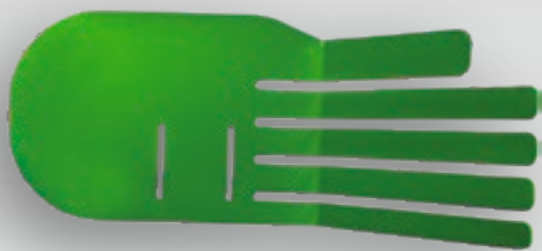

▶ **Art.-Nr. 72100239**

BLECH RE
 PLATE RH
 TOLE D'EXTREMITE DROITE
 ЩИТОК ПРАВЫЙ



▶ **Art.-Nr. 72100238**

BLECH LI
 PLATE LH
 TOLE GAUCHE
 ЩИТОК ЛЕВЫЙ



▶ **Art.-Nr. 78102324**

SCHEIBE 660 GEZACKT LOCHKREIS 170
 DISC 660 SERRATED 170 BEARING HUB
 DISQUE 660 CRENELE ENTRAXE 170
 ДИСК 660 ВЫРЕЗНОЙ С ЦЕНТРОВОЙ
 ОКРУЖНОСТЬЮ 170



▶ **Art.-Nr. XL011**

SCHEIBE 460/4 GLATT LOCHKREIS 110 MM
 PLAIN DISC 460/4 (CATROS VER 01 110 MM BEARING HUB)
 DISQUE 460/4 ENTRAXE =110 LISSE
 ДИСК 460/4 ГЛАДКИЙ С ЦЕНТРОВОЙ ОКРУЖНОСТЬЮ
 110 MM



▶ **Art.-Nr. XL034**

SCHEIBE 460/4 GEZACKT LOCHKREIS 110MM
 SCALLOPED DISC 460/4 (CATROS VER 01 110MM
 BEARING HUB)
 DISQUE 460/4 E=110 CRENELE GRAND
 ДИСК 460/4 ВЫРЕЗНОЙ С ЦЕНТРОВОЙ ОКРУЖНОСТЬЮ
 110MM



▶ **Art.-Nr. XL035**

SCHEIBE 460/4 KLEIN-GEZACKT LOCHKREIS 110MM

SMALL SCALLOPED DISC 460/4 (CATROS VER 01 110 MM BEARING HUB)

DISQUE 460 MM E=110 MM CRENELE PETIT

ДИСК 460/4 С МАЛЫМИ ВЫРЕЗАМИ С ЦЕНТРОВОЙ ОКРУЖНОСТЬЮ 110MM

▶ **Art.-Nr. XL041**

SCHEIBE 460/4 GLATT LOCHKREIS 120MM

PLAIN DISC 460/4 (CATROS VER 03 120MM BEARING HUB)

DISQUE 460/4 ENTRAXE =120 LISSE

ДИСК 460/4 ГЛАДКИЙ С ЦЕНТРОВОЙ ОКРУЖНОСТЬЮ 120MM

▶ **Art.-Nr. XL043**

SCHEIBE 460/4 GEZACKT LOCHKREIS 120MM

SCALLOPED DISC 460/4 (CATROS VER 03 120MM BEARING HUB)

DISQUE 460/4 E=120 CRENELE GRAND

ДИСК 460/4 ВЫРЕЗНОЙ С ЦЕНТРОВОЙ ОКРУЖНОСТЬЮ 120MM

▶ **Art.-Nr. XL044**

SCHEIBE 460/4 KLEIN-GEZACKT LOCHKREIS 120MM

SMALL SCALLOPED DISC 460/4 (CATROS VER 03 120MM BEARING HUB)

DISQUE 460/4 E=120 CRENELE PETIT

ДИСК РАБОЧИЙ 460/4 С МАЛЫМИ ВЫРЕЗАМИ С ЦЕНТРОВОЙ ОКРУЖНОСТЬЮ 120MM

▶ **Art.-Nr. XL056**

SCHEIBE-STERN 460 LOCHKERIS120

STAR DISC 460 BEARING HUB

DISQUE-ETOILE 460 ENTRAXE 120

ДИСК ЗВЕЗДЧАТЫЙ 460 С ЦЕНТРОВОЙ ОКРУЖНОСТЬЮ 120



▶ **Art.-Nr. 78201966**

**SCHEIBE 510/5 FÜR CATROS PLUS GEZACKT
LOCHKREIS 120 MM**

SCALLOPED DISC 510/5 CATROS PLUS 120 MM
BEARING HUB)
DISQUE CRENELE 510/5 E=120
ДИСК 510/5 ДЛЯ CATROS PLUS ВЫРЕЗНОЙ С
ЦЕНТРОВОЙ ОКРУЖНОСТЬЮ 120 MM



▶ **Art.-Nr. 78106756**

**SCHEIBE 510/5 FÜR CATROS PLUS
KLEIN-GEZACKT LOCHKREIS 120 MM**

SMALL SCALLOPED DISC 510/5 CATROS PLUS 120 MM
BEARING HUB
DISQUE 510/5 POUR CATROS PLUS CRENELE FIN,
ORIFICE DE 120 MM
DISQUE ENTRAXE E=120
ПЛАСТИНА 100X200 ДЛЯ ВЫРАВНИВАТЕЛЯ CRUSH-
BOARD



▶ **Art.-Nr. 78201987**

**SCHEIBE 510/5 FÜR CATROS PLUS GLATT
LOCHKREIS 120 MM**

PLAIN DISC 510/5 CATROS PLUS 120 MM BEARING HUB
DISQUE ENTRAXE 510/5 E=120
ДИСК 510/5 ДЛЯ CATROS PLUS ГЛАДКИЙ С
ЦЕНТРОВОЙ ОКРУЖНОСТЬЮ 120 MM



▶ **Art.-Nr. 72200226**

**SCHEIBE 610/6 FÜR CATROS XL KLEIN-
GEZACKT LOCHKREIS 120MM**

SMALL SCALLOPED DISC 610/6 CATROS XL 120 MM
BEARING HUB
DISQUE 610/6 POUR CATROS XL CRENELE FIN, ORIFICE
DE 120 MM
ДИСК 610/6 ДЛЯ CATROS XL С МЕЛКИМИ
ВЫРЕЗАМИ С ЦЕНТРОВОЙ ОКРУЖНОСТЬЮ 120 MM



▶ **Art.-Nr. HC210**

STRIEGELZINKEN 12 MM

HARROW TINES 12 MM
DENT FLEXIBLE 12 MM
ВЫРАВНИВАТЕЛЬ 12 MM



▶ **Art.-Nr. HC249**

STRIEGELZINKEN DUO 12MM

DOUBLE HARROW TINE 12MM
DENT DE RECOUVREUR DUO 12MM
ЗАГОПТАЧ DUO 12 MM



▶ **Art.-Nr. 78200437**

GLEITLAGER 55X40,5X25 KUNSTSTOFF

PLASTIC BEARING 55X40,5X25
BAGUE 55X40,5X25 PLAS
ПОДШИПНИК СКОЛЬЖЕНИЯ 55X40,5X25
ПЛАСТМАССОВЫЙ



▶ **Art.-Nr. 78200356**

ROLLE KUNSTSTOFF

PLASTIC ROLL
GALET TECAMID
ВТУЛКА ПЛАСТМАССОВАЯ



▶ **Art.-Nr. 78250285**

GLEITLAGER 55X40,5X25 FAM-L

DISC TIE BAR BEARING
BAGUE 55X40,5X25 PLAS
ПОДШИПНИК СКОЛЬЖЕНИЯ 55X40,5X25



▶ **Art.-Nr. 78400601**

LEITBLECH

PEGASUS UPPER WEARING POINT
VERSOIR CENTRAL
ПЛАСТИНА НАПРАВЛЯЮЩАЯ



▶ **Art.-Nr. 78400602**

RANDLEITBLECH RE.

SIDE GUIDE PLATE RH

VERSOIR DROITE

КРАЙНЯЯ НАПРАВЛЯЮЩАЯ ПЛАСТИНА ПРАВАЯ

▶ **Art.-Nr. 78400603**

RANDLEITBLECH LI.

SIDE GUIDE PLATE LH

VERSOIR GAUCHE

КРАЙНЯЯ НАПРАВЛЯЮЩАЯ ПЛАСТИНА ЛЕВАЯ

▶ **Art.-Nr. 78400604**

SCHARSPITZE

PEGASUS LOWER WEARING POINT

POINTE DE SOC

НАКОНЕЧНИК РАБОЧЕГО ОРГАНА

▶ **Art.-Nr. 78400605**

FLÜGELSCHAR RE. GEKRÖPFT

PEGASUS CRANKED WING SHARE RH

SOC-AILETTES CONTRECOUDE DROIT

ЛАПА СТРЕЛЬЧАТАЯ ПРАВАЯ ИЗОГНУТАЯ

▶ **Art.-Nr. 78400606**

FLÜGELSCHAR LI. GEKRÖPFT

PEGASUS CRANKED WING SHARE LH

SOC-AILETTES CONTRECOUDE GAUCHE

ЛАПА СТРЕЛЬЧАТАЯ ЛЕВАЯ ИЗОГНУТАЯ



▶ **Art.-Nr. 78400607**

SCHARFUSS

PEGASUS WEARING POINT SUPPORT
 PIED DE SOC PEGASUS
 ОСНОВАНИЕ РАБОЧЕГО ОРГАНА



▶ **Art.-Nr. 78400623**

FLÜGELSCHAR RE. GEKRÖPFT BESCHICHTET

PEGASUS CRANKED WING SHARE RH HARD COATED
 SOC-AILETTES CONTRECOUDE DROITE
 ЛАПА СТРЕЛЬЧАТАЯ ПРАВАЯ, ИЗОГНУТАЯ
 ИЗНОСОСТОЙКАЯ



▶ **Art.-Nr. 78400624**

FLÜGELSCHAR LI. GEKRÖPFT BESCHICHTET

PEGASUS CRANKED WING SHARE LH HARD COATED
 AILETTES DE SOC GAUCHE
 ЛАПА СТРЕЛЬЧАТАЯ ЛЕВАЯ, ИЗОГНУТАЯ
 ИЗНОСОСТОЙКАЯ



▶ **Art.-Nr. XL049**

SCHARSPITZE 12 MM BESCHICHTET (PEGASUS)

PEGASUS LOWER WEARING POINT HARD COATED 12 MM
 POINTE DE SOC 12 MM
 НАКОНЕЧНИК ЛАПЫ 12 ММ ИЗНОСОСТОЙКИЙ
 (PEGASUS)



▶ **Art.-Nr. HC199**

SCHMALSCHAR 50X8X255

NARROW WHEEL TRACK ERADICATOR POINT 50X8X255
 POINTE DE SOC 50X8X255
 ЛАПА УЗКАЯ 50X 8X 255



▶ **Art.-Nr. ZN337**

FEDERZINKENSCHAR VE
VE SPRING TINE COULTER POINT
SOC À DENT DE RESSORT VE
УЗКИЙ РАБОЧИЙ ОРГАН VE



▶ **Art.-Nr. HC095**

FEDERZINKEN M.ORIG.-SCHAR
VE SPRING TINE WITH ORIGINAL COULTER
DENT RESSORT VE SANS DEFLECTEUR
ВЫРАВНИВАТЕЛЬ



▶ **Art.-Nr. 6917200**

ERDLEITBLECH 4X103X130
VE SOIL GUIDE PLATE FOR SPRING TINES 4X103X130
SOC TRIANGULAIRE 4X103X130
НАПРАВЛЯЮЩАЯ ПЛАСТИНА 4X103X130

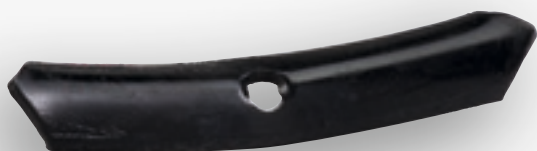

▶ **Art.-Nr. ZN339**

SCHAR FÜR RADSPURLOCKERER 35X6X210
KE/KG 02 WHEEL TRACK ERADICATOR POINT
SOC À DENT DE RESSORT VE
НАКОНЕЧНИК СЛЕДОРЫХЛИТЕЛЯ 35X6X210



▶ **Art.-Nr. 3628100**

SCHARFUSS FÜR SPURLOCKERER
SOIL GUIDE PLATE WITH BOLT FOR WHEEL MARK
ERADICATOR
SOC TRIANGULAIRE D'EFFACEUR
НАКОНЕЧНИК СЛЕДОРЫХЛИТЕЛЯ С БОЛТОМ



▶ **Art.-Nr. 3116000**

SPURLOCKERERZINKEN

SPRING TINE ERADICATOR COMPLETE

EFFACEUR DE TRACES

РЫХЛИТЕЛЬ КОЛЕИ СЛЕДА



▶ **Art.-Nr. 214386**

FEDERZINKEN 60X12

SPRING TINE 60X12

DENT RESSORT 60X12

СТОЙКА ПРУЖИННАЯ 60X12



▶ **Art.-Nr. 214388**

GÄNSEFUSSSCHAR 260

DUCK FOOT SHARE 260

SOC A POINTE TRIANGULAIRE 260

ЛАПА „ГУСИНАЯ“ 260



▶ **Art.-Nr. 214389**

SPITZSCHAR 260X50

POINTED SHARE 260X50

SOC POINTU 260X50

ЛАПА ОСТРОКОНЕЧНАЯ 260X50

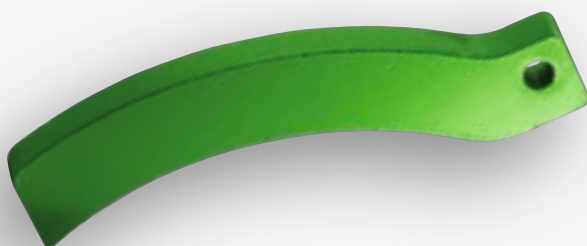

▶ **Art.-Nr. 964852**

ZINKEN FÜR SPURLOCKERER 30 MM

WHEEL MARK ERADICATOR TINE 30 MM

DENT EFFACE TRACE 30 MM

РАБОЧИЙ ОРГАН СЛЕДОРЫХЛИТЕЛЯ 30 MM



▶ **Art.-Nr. 962503**

ZINKEN FÜR SPURLOCKERER CIR
TINE FOR WHEEL MARK ERADICATOR CIR
DENT EFFACE-TRACES CIR
СТОЙКА ДЛЯ СЛЕДОРЫХЛИТЕЛЯ CIR



▶ **Art.-Nr. 979135**

ZINKEN FÜR SPURLOCKERER 25 MM
WHEEL MARK ERADICATOR TINE
(FOR SHOCK ABSORBER STYLE) 25 MM
DENT 25 MM
РАБОЧИЙ ОРГАН СЛЕДОРЫХЛИТЕЛЯ 25 MM



▶ **Art.-Nr. 214190**

SCHAR FÜR SPURLOCKERER K30
DUCKSFOOT WHEEL MARK ERADICATOR POINT K30
POINTE DE SOC TRIANGULAIRE EFFACEUR K30
НАКОНЕЧНИК СЛЕДОРЫХЛИТЕЛЯ K30



▶ **Art.-Nr. HC138**

SCHAR 21X10X160
CULTIVATOR WEAR POINT 21X10X160
SOC 21X10X160
СОШНИК 21X10X160



▶ **Art.-Nr. 203720**

FLÜGELSCHAR FÜR SPURLOCKERER MIT GASFEDER
WHEEL MARK ERADICATOR TINE COMPLETE
(FOR SHOCK ABSORBER STYLE)
SUPPORT DENT EFFACE TRACE
ЛАПА СТРЕЛЬЧАТАЯ ДЛЯ СЛЕДОРЫХЛИТЕЛЯ С
ГАЗОВЫМ АМОРТИЗАТОРОМ



▶ **Art.-Nr. 201537**

SCHARSPITZE FÜR SPURLOCKERER MIT GASFEDER

WING SHARE FOR WHEEL MARK ERADICATOR WITH GAS SHOCKER

POINTE DE SOC POUR EFFACE TRACE AVEC AMORTISSEUR A GAZ

НАКОНЕЧНИК ЛАПЫ ДЛЯ СЛЕДОРЫХЛИТЕЛЯ С ГАЗОВЫМ АМОТИЗАТОРОМ

▶ **Art.-Nr. 209464**

SCHMALSCHAR SPURLOCKERER TRAKTORRÄDER

SHARE TIP FOR WHEEL MARK ERADICATOR WITH GAS SHOCKER

SOC ETROIT EFFACE TRACE DES ROUES DU TRACTEUR
ЛАПА УЗКАЯ ДЛЯ СЛЕДОРЫХЛИТЕЛЯ ДЛЯ КОЛЕС ТРАКТОРА

▶ **Art.-Nr. 209465**

HERZSCHAR SPURLOCKERER TRAKTORRÄDER
NARROW SHARE WHEEL MARK ERADICATOR TRACTOR WHEELS

SOC EN CŒUR EFFACE TRACE DES ROUES DU TRACTEUR
ЛАПА СЕРДЦЕВИДНАЯ ДЛЯ СЛЕДОРЫХЛИТЕЛЯ ДЛЯ КОЛЕС ТРАКТОРА

▶ **Art.-Nr. 209466**

FLÜGELSCHAR SPURLOCKERER TRAKTORRÄDER
DIAMOND SHARE FOR WHEEL MARK ERADICATOR TRACTOR WHEELS

SOC A AILETTES EFFACE TRACE DES ROUES DU TRACTEUR
ЛАПА СТРЕЛЬЧАТАЯ ДЛЯ СЛЕДОРЫХЛИТЕЛЯ ДЛЯ КОЛЕС ТРАКТОРА

▶ **Art.-Nr. 78101949**

SCHLEPPSCHAR 100X231 FÜR CRUSHBOARD

DRAG SHARE 100X231 FOR CRUSHBOARD

SOC FUYANT 100X231 POUR CRUSHBOARD

SCHLEPPSCHAR 100X231 ДЛЯ
ВЫРАВНИВАТЕЛЯ CRUSHBOARD



▶ **Art.-Nr. HC268**

SCHLEPPSCHAR 130X332 FÜR CRUSHBOARD

DRAG SHARE 130X332 FOR CRUSHBOARD
 SOC FUYANT 130X332 POUR CRUSHBOARD
 SCHLEPPSCHAR 130/332 ДЛЯ
 ВЫРАВНИВАТЕЛЯ CRUSHBOARD



▶ **Art.-Nr. HC282**

**SCHLEPPSCHAR 100X200 FÜR
 CRUSHBOARD**

DRAG SHARE 100X200 FOR CRUSHBOARD
 SOC FUYANT 100X200 POUR CRUSHBOARD
 ПЛАСТИНА 100X200 ДЛЯ ВЫРАВНИВАТЕЛЯ
 CRUSHBOARD



▶ **Art.-Nr. HC116**

SCHLEPPSCHAR 45X200 FÜR CRUSHBOARD

DRAG SHARE 45X200 FOR CRUSHBOARD
 SOC FUYANT 45X200 POUR CRUSHBOARD
 ПЛАСТИНА 45X200 ДЛЯ ВЫРАВНИВАТЕЛЯ
 CRUSHBOARD

Tieflockerer / Deep Loosener / Cultichaum / Глубокорыхлитель

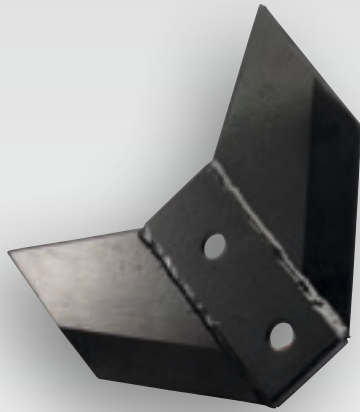

▶ **Art.-Nr. 6331010**

FLÜGELSCHAR TL 300 MM

TL WING POINT 300 MM WIDE
SOC-AILETTE TL 300 MM
ЛАПА СТРЕЛЬЧАТАЯ TL 300 MM



▶ **Art.-Nr. 6481010**

FLÜGELSCHAR TL 600 MM

TL WING POINT 600 MM WIDE
SOC-AILETTE TL 600 MM
ЛАПА СТРЕЛЬЧАТАЯ TL 600 MM



▶ **Art.-Nr. 951368**

SCHARSPITZE TL BESCHICHTET

TL HARDENED WEAR TIP
POINTE USURE
НАКОНЕЧНИК СОШНИКА TL ИЗНОСОСТОЙКИЙ



▶ **Art.-Nr. 951374**

LEITSCHAR RE. TL

TL GUIDE WING SHARE RH
VERSOIR DROITE TL
НАПРАВЛЯЮЩИЙ ОТВАЛ TL ЛЕВЫЙ



▶ **Art.-Nr. 951373**

LEITSCHAR LI. TL

TL GUIDE WING SHARE LH
 VERSOIR GAUCHE TL
 НАПРАВЛЯЮЩИЙ ОТВАЛ TL ПРАВЫЙ



▶ **Art.-Nr. 6903300**

STIELSCHUH TL

VE/TL SLIT SHOE FOR SUBSOILER LEG
 SUPPORT DU SOC A AILETTES
 БАШМАК СТОЙКИ ЛЕМЕХА TL



▶ **Art.-Nr. 6904300**

SCHARSPITZE TL

VE/TL WEAR TIP
 POINTE DE SOC
 НАКОНЕЧНИК СОШНИКА TL



▶ **Art.-Nr. 6905300**

LEITSCHAR LI. TL 50

VE/TL GUIDE SHARE LH FOR DEEP LOOSENER WITH
 SLIT SHOE
 VERSOIR GAUCHE
 НАПРАВЛЯЮЩИЙ ОТВАЛ TL 50 ЛЕВЫЙ



▶ **Art.-Nr. 6906300**

LEITSCHAR RE. TL 50

VE/TL GUIDE SHARE RH FOR DEEP LOOSENER WITH
 SLIT SHOE
 VERSOIR DROITE
 НАПРАВЛЯЮЩИЙ ОТВАЛ TL 50 ПРАВЫЙ

Abstreifer für Walzen / Scrapers for rollers / Décrotteurs pour rouleaux / Чистик для катка

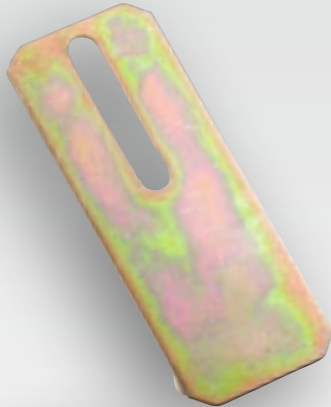

▶ **Art.-Nr. 6036200**

ABSTREIFBLECH 55X2X140

SCRAPER 55X2X140
DECROTTEUR 55X2X140 PW 420
ЧИСТИК 55X2X140



▶ **Art.-Nr. 6040200**

ABSTREIFER 55X2X115

PW SCRAPER 55X2X115
DECROTTEUR 55X2X115 PW 420
ЧИСТИК 55X2X115



▶ **Art.-Nr. 6083200**

ABSTREIFER 90X2X115

PW SCRAPER 90X2X115
DECROTTEUR 90X2X115 PW 420/500
ЧИСТИК 90X2X115



▶ **Art.-Nr. 222566**

ABSTREIFER ANDRUCKROLLE CATAYA/CENTAYA

SCRAPER PRESS ROLLER CATAYA/CENTAYA
DECROTTEUR ROULETTE DE RAPPUI CATAYA/CENTAYA
ЧИСТИК ДЛЯ ПРИКАТЫВАЮЩЕГО КАТКА
CATAYA/CENTAYA



▶ **Art.-Nr. 954658**

ABSTREIFER FÜR ROLLSCHAR

SCRAPER FOR ROLL DISC COULTER
DECROTTEUR POUR ROLLSOC NU
ЧИСТИК

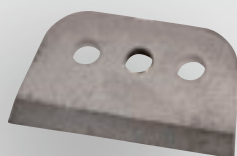

Art.-Nr. 954442

ABSTREIFERSCHNEIDE HM

SCRAPER BLADE HM
LAME DE DECROTTEUR HM
РЕЖУЩАЯ КРОМКА ЧИСТИКА HM

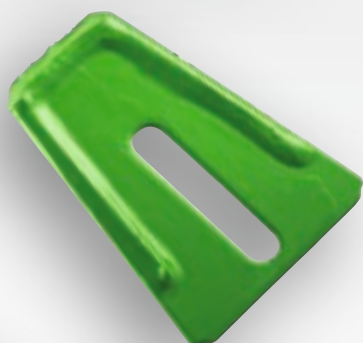

▶ **Art.-Nr. 957147**

ABSTREIFER KW 67X3X90

KW SCRAPER 67X3X90 - WEDGE SHAPED AND
HARDENED
DECROTTEUR 67X3X90 KW „V“ PLAT
ЧИСТИК KW 67X3X90

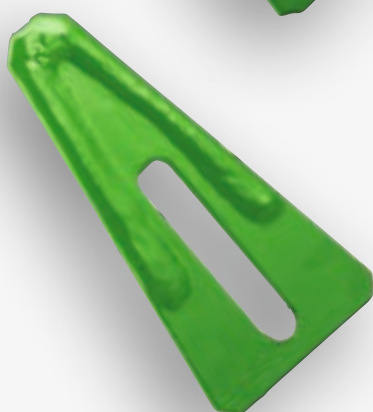

▶ **Art.-Nr. 958207**

ABSTREIFER KW 3X60X115 STAHLW.

KW SCRAPER 3X60X115
DECROTTEUR 3X60X115 KW
ЧИСТИК KW 3X60X115 УСИЛЕННЫЙ



▶ **Art.-Nr. 958742**

**ABSTREIFER 4X90X100 HARTMETALL-
BESCHICHTET**

PW SCRAPER 4X90X100 HARD METAL PLATED
DECROTTEUR 4X90X100 PW 420/500/600
ЧИСТИК 4X90X100 С ТВЕРДОСПЛАВНЫМ
ПОКРЫТИЕМ



▶ **Art.-Nr. 960279**

**ABSTREIFER 4X90X100 GEKRÖPFT
HARTMETALLBESCHICHTET**

PW SCRAPER 4X90X100 HARD METAL COATED
DECROTTEUR 4X90X100 PW 251-> 451
ЧИСТИК 4X90X100 ИЗОГНУТЫЙ С
ТВЕРДОСПЛАВНЫМ ПОКРЫТИЕМ

▶ **Art.-Nr. 962537**

ABSTREIFER 3X86X91

TYRE SCRAPER 3X86X91
DECROTTEUR 3X86X91 ROUE CIR/CAT/CENT
ЧИСТИК 3X86X91

▶ **Art.-Nr. 967074**

**ABSTREIFER KW 3X62X80 HARTMETALL-BE-
SCHICHTET**

KW SCRAPER 3X62X80 HARD METAL COATED
DECROTTEUR 3X62X80 KW « V » INCURVE
ЧИСТИК KW 3X62X80 С ТВЕРДОСПЛАВНЫМ
ПОКРЫТИЕМ

▶ **Art.-Nr. 77900405**

ABSTREIFER DW

SCRAPER DW
DECROTTEUR DW
ЧИСТИК DW

▶ **Art.-Nr. 3038210**

RÄUMER RP VIERKANT

TYRE PACKER CLEARER SQUARE SECTION MOUNTING
DECROTTEUR RPD FIXE TUBE CARRE ROUL.PNEU
КАМНЕУДАЛИТЕЛЬ RP КВАДРАТНЫЙ

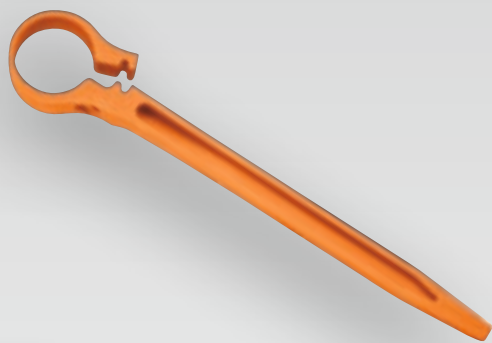

▶ **Art.-Nr. 3446110**

RÄUMER RP RUND

TYRE PACKER CLEARER ROUND SECTION MOUNTING
DECROTTEURPLAS.RP/AD FIXE SUR TUBE ROND
КАМНЕУДАЛИТЕЛЬ RP КРУГЛЫЙ



▶ **Art.-Nr. 970966**

RÄUMER CAYENA

SCRAPER CAYENA
CHASSE PIERRE CAYENA
КАМНЕУДАЛИТЕЛЬ CAYENA



▶ **Art.-Nr. 210830**

RÄUMER CIR

CLEARER CIR
CHASSE PIERRE CIR
КАМНЕУДАЛИТЕЛЬ CIR



▶ **Art.-Nr. 222912**

ABSTREIFERPLATTE CIR

SCRAPER PLATE CIR
PLAQUE DECROTTEUR CIR
СЪЕМНИК ЧИСТИКА CIR

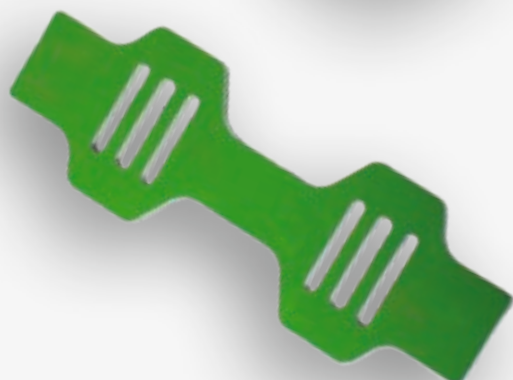

▶ **Art.-Nr. 207251**

ABSTREIFERPLATTE

SCRAPER PLATE CIR
PLAQUE DECROTTEUR
СЪЕМНИК ЧИСТИКА



▶ **Art.-Nr. 970306**

ABSTREIFER CIR

SCRAPER CIR
DECROTTEUR CIR
ЧИСТИК CIR

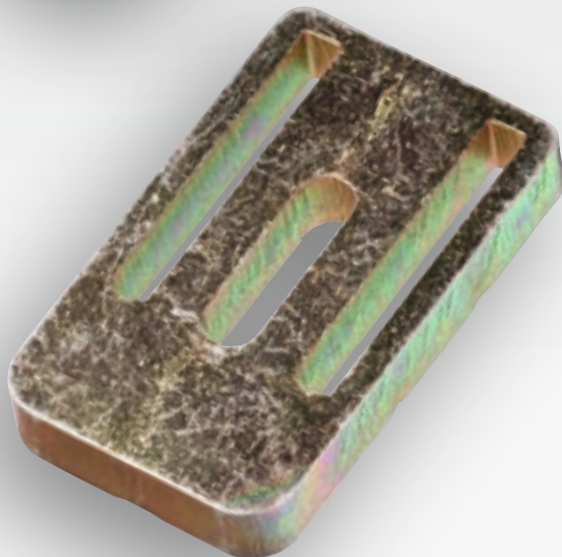

▶ **Art.-Nr. 976024**

ABSTREIFER CAYENA / CIRRUS

WIPER ARM CAYENA / CIRRUS
DECROTTEUR CAYENA / CIRRUS
ЧИСТИК CAYENA / CIRRUS

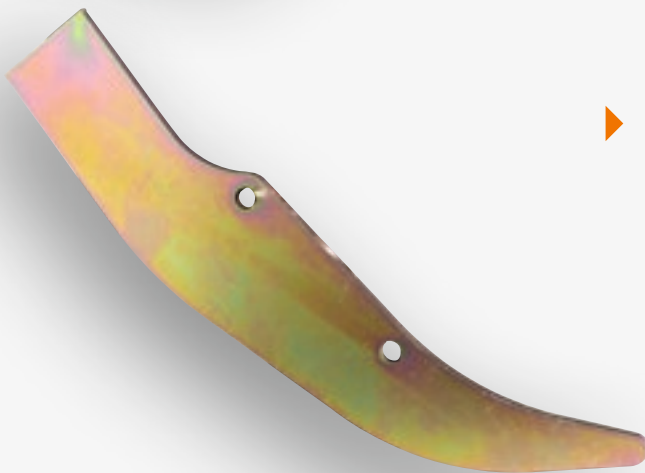

▶ **Art.-Nr. 77900186**

MESSER RW 5X158X346

RW BLADE 5X158X346
LAME DECRO. RW 5X158X346
НОЖ 5X158X346



▶ **Art.-Nr. 77900262**

FEDERMESSER

SPRING KNIFE

LAME RESSORT

ПРУЖИННЫЙ НОЖ



▶ **Art.-Nr. 78900156**

GLEITER

SLIDE

GLISSEUR

ПОЛЗУНОК

Pflüge / Ploughs / Charrues / Плуги

► CAYRON VERSCHLEISSTEILE FÜR PFLUGKÖRPER CAYRON WEARING PARTS FOR PLOUGH BODIES

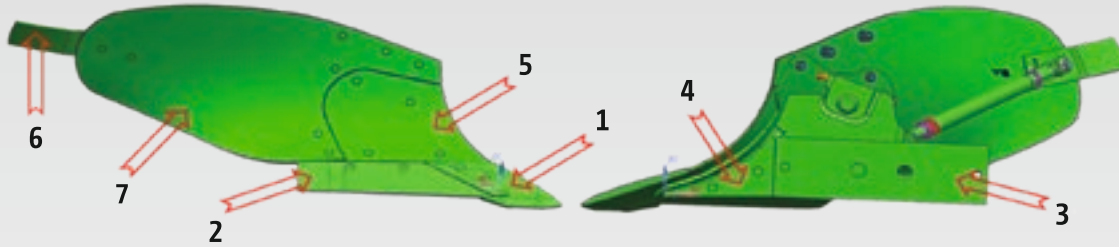

1	2	3	4	5	6	7	8	9
Scharspitze Share tip	Scharblatt Share wing	Anlage Landside	Anlagenspitze Landside point	Streichblech- vorderteil Mouldboard shin	Streichblech- schiene Mouldboard slat	Streichblech Mouldboard	X-Blade U40 (Option)	Anlagenseche Landside coulter

Pos.	Bezeichnung		C-BLADE U40	X-Blade U40 Option	C-BLADE W35	C-BLADE S35	C-BLADE STU40
1	Scharspitze Share tip	Re / RH	72000676		72000676	72000676	72000676
		Li / LH	72000677		72000677	72000677	72000677
1	Scharspitze HD Share tip HD	Re / RH	72001220		72001220	72001220	72001220
		Li / LH	72001221		72001221	72001221	72001221
2	Scharblatt Share wing	Re / RH	72000678		72000678	72000678	72000678
		Li / LH	72000679		72000679	72000679	72000679
3	Anlage Landside		72000811		72000811	72000811	72000811
4	Anlagenspitze Landside point		72000907		72001317	72000907	72000907
5	Streichblechvorderteil Mouldboard shin	Re / RH	72000680		72001320	72001390	72001880
		Li / LH	72000681		72001321	72001391	72001881
6	Streichblechschiene Mouldboard tail piece	Re / RH	72000692		72001322		
		Li / LH	72000693		72001323		
7	Streichblech Mouldboard	Re / RH	72000682	72001238	72001318	72001392	
		Li / LH	72000683	72001239	72001319	72001393	
8	X-Blade	Re / RH		72000887			
		Li / LH		72000888			
9	Anlagenseche Landside coulter	Re / RH			72001788	72001788	
		Li / LH			72001789	72001789	

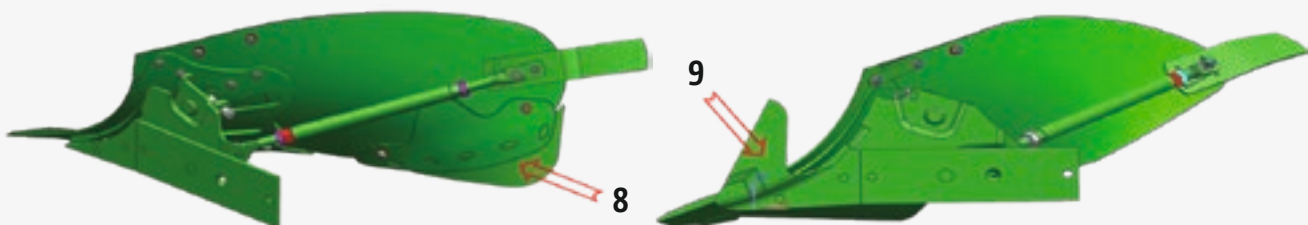

► C-BLADE STU40

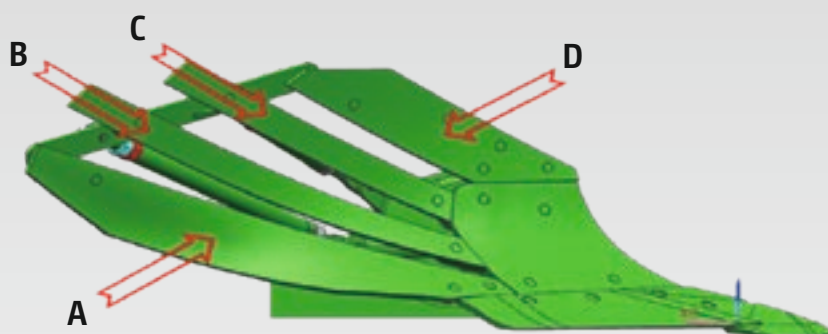

Pos.	Streichblechstreifen für STU40		
A	Streichblechstreifen 1 / Mouldboard Slat 1	Re / RH	72001532
	Streichblechstreifen 1 / Mouldboard Slat 1	Li / LH	72001533
B	Streichblechstreifen 2 / Mouldboard Slat 2	Re / RH	72001534
	Streichblechstreifen 2 / Mouldboard Slat 2	Li / LH	72001535
C	Streichblechstreifen 3 / Mouldboard Slat 3	Re / RH	72001536
	Streichblechstreifen 3 / Mouldboard Slat 3	Li / LH	72001537
D	Streichblechstreifen 4 / Mouldboard Slat 4	Re / RH	72001538
	Streichblechstreifen 4 / Mouldboard Slat 4	Li / LH	72001539

► CAYRON VERSCHLEISSTEILE FÜR OPTIONALES ZUBEHÖR CAYRON WEARING PARTS FOR OPTIONAL EQUIPMENT

Vorschälerschar Skimmer point		Vorschäler- streichblech Skimmer mouldboard	Scheibensech glatt D=500 Disc coulter smooth D=500	Scheibensech gezackt D=500 Disc coulter serrated D=500
72000984	Re / RH	72001256	72000547	72000548
72000985	Li / LH	72001255		

		C-Blade U40	C-Blade W35
Einlegeblech Trashboard	Re / RH	72001196	72001196
Einlegeblech Trashboard	Li / LH	72001197	72001197

► CAYROS VERSCHLEISSTEILE FÜR PFLUGKÖRPER CAYROS WEARING PARTS FOR PLOUGH BODIES

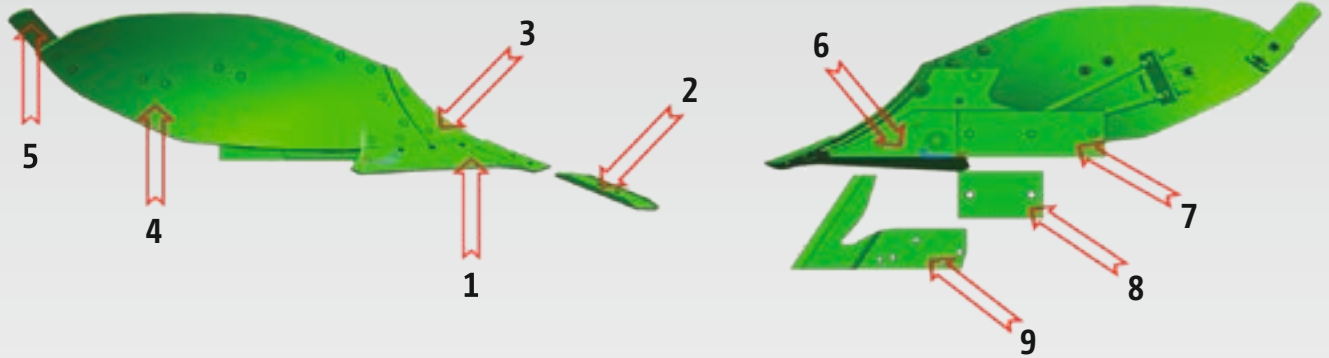

1	2	3	4	5	6	7	8	9
Pflugschar Plough share	Wechselspitze Reversible tip	Streichblech- vorderteil Mouldboard shin	Streichblech Mouldboard	Streichschiene Mouldboard tail piece	Anlagenspitze Landside point	Anlage Landside	Anlagenschoner Landside protectors	Anlagenseche Landside coulters

Pflugkörperperform Plough bodies

Pos.	Bezeichnung		UN400	UN430	WY400	WL430
1a	Schnabelschar (400) Beak-shaped share (400)	Re / RH	VNPK400101A	VNPK400101A	VNLK200005A	VNLK200005A
		Li / LH	VNPK400201A	VNPK400201A	VNLK200006A	VNLK200006A
1a	Schnabelschar (430) Beak-shaped share (430)	Re / RH	VNPK500101A	VNPK500101A	VNLK200007A	VNLK200007A
		Li / LH	VNPK500201A	VNPK500201A	VNLK200008A	VNLK200008A
1b	Wechselspitzschar (40M) Reversible point share (40M)	Re / RH	VNPK401301A	VNPK401301A	VNLK200105A	VNLK200105A
		Li / LH	VNPK401401A	VNPK401401A	VNLK200106A	VNLK200106A
1b	Wechselspitzschar (43M) Reversible point share (43M)	Re / RH	VNPK501301A	VNPK501301A	VNLK200107A	VNLK200107A
		Li / LH	VNPK501401A	VNPK501401A	VNLK200108A	VNLK200108A
2	Wechselspitze Reversible tip	Re / RH	VNPK801101A	VNPK801101A	VNPK801101A	VNPK801101A
		Li / LH	VNPK801102A	VNPK801102A	VNPK801102A	VNPK801102A
3	Streichblechvorderteil Mouldboard shin	Re / RH	VNPK400103K	VNPK500103K	VNPK800501K	VNPK000102K
		Li / LH	VNPK400203K	VNPK500203K	VNPK800601K	VNPK000202K
4	Streichblech Mouldboard	Re / RH	VNPK400102K	VNPK500102K	VNPK800109K	VNPK800101K
		Li / LH	VNPK400202K	VNPK500202K	VNPK800209K	VNPK800201K
5	Streichschiene Mouldboard tail piece	Re / RH	VNPK800102		VNPK800102	
		Li / LH	VNPK800202		VNPK800202	
6	Anlagenspitze Landside point	Re / RH	VNPR913003	VNPR913003	VNPK813003	VNPK813003
		Li / LH	VNPR914003	VNPR914003	VNPK814003	VNPK814003

Pos.	Bezeichnung		UN400	UN430	WY400	WL430
7a	Anlage kurz Landside short		VNPR703003	VNPR703003	VNPK703003	VNPR703003
7b	Anlage lang Landside long		VNPR703002	VNPR703002	VNPR703002	VNPR703002
8	Anlagenschoner Landside protectors		VNPR703004	VNPR703004	VNPR703004	VNPR703004
9	Anlagensech Landside coulter	Re / RH	VNPK201701	VNPK201701	VNPK201501	VNPK201901
		Li / LH	VNPK201801	VNPK201801	VNPK201601	VNPK202001

DIE ARTIKELNUMMERN ENTSPRECHEN DER AKTUELLEN CAYROS-PFLUGSERIE IN BEWÄHRTER ©PLUS-QUALITÄT UND SIND KOMPATIBEL ZU VIELEN VOGEL & NOOT PFLÜGEN.

THE PART NUMBERS CORRESPOND TO THE CURRENT CAYROS PLOUGH SERIES IN THE PROVEN ©PLUS QUALITY AND ARE COMPATIBLE WITH MANY VOGEL & NOOT PLOUGHS

©PLUS-HÄRTEVERFAHREN ©PLUS HARDENING PROCESS

Langlebige Verschleißteile

Die Herstellung von Verschleißteilen für die Bodenbearbeitung blickt auf eine jahrzehntelange Geschichte zurück. Ständige Weiterentwicklung bei Material und Produktionstechnologie sowie unser Know-how in der Wärmebehandlung ist die Basis für höchste Qualität der Pflugverschleißteile. Kohlenstoff ist in seiner reinsten Form als Diamant das Härteste, was die Natur hervorbringt. Durch zusätzliches Einbringen von Kohlenstoff werden die ©plus-Verschleißteile weitaus härter und langlebiger. AMAZONE erreicht mit einem einzigartigen Härteverfahren z. B. beim Mollblech eine sehr große Härte an der Vorderseite, was beste Verschleißfestigkeit bedeutet. Die Rückseite bleibt relativ weich und damit auch überaus zäh und schlagfest.

Daraus resultieren die einzigartigen ©plus-Vorteile:

- ⊕ längere Standzeiten
- ⊕ geringerer Zugkraftbedarf
- ⊕ weniger Kleben durch glattere Oberfläche
- ⊕ hohe Schlagfestigkeit
- ⊕ reduzierter Kraftstoffverbrauch



Long-lasting wear parts

As manufacturers of wearing parts for the soil tillage industry, AMAZONE can look back on a history spanning decades. Continuous advancements in materials and production techniques, as well as our know-how in heat treatment, lies behind the plough wear metal parts of the highest quality. Carbon in its purest form, diamond, is the hardest material nature has to offer. A hardening process involving the introduction of carbon into the steel is used to increase the hardness and durability of ©plus wear parts. AMAZONE achieves, through this unique hardening process, an extremely high level of hardness on the face of parts such as mouldboards and so offers the optimum wear resistance. The reverse side remains relatively soft but at the same time extremely tough and impact resistant.

This results in unique ©plus advantages:

- ⊕ Longer service life
- ⊕ Less pulling power requirement
- ⊕ Less sticking to the smoother outer surface
- ⊕ High impact resistance
- ⊕ Reduced fuel consumption

1	2	3	4	5	6	7	8	9
Pflugschar Plough share	Wechselspitze Reversible tip	Streichblech- vorderteil Mouldboard shin	Streichblech Mouldboard	Streichschiene Mouldboard tail piece	Anlagenspitze Landside point	Anlage Landside	Anlagenschoner Landside protectors	Anlagenseche Landside coulter

Pflugkörperperform Plough bodies

Pos.	Bezeichnung		WX400	WXL430	WXH400	WST430
1a	Schnabelschar (400) / Beak-shaped share (400)	Re / RH	VNLK200005A	VNLK200005A		VNLK200005A
		Li / LH	VNLK200006A	VNLK200006A		VNLK200006A
1a	Schnabelschar (430) / Beak-shaped share (430)	Re / RH	VNLK200007A	VNLK200007A		VNLK200007A
		Li / LH	VNLK200008A	VNLK200008A		VNLK200008A
1b	Wechselspitzschar (40M) / Reversible point share (40M)	Re / RH	VNLK200111A	VNLK200111A	VNLK200121A	VNLK200105A
		Li / LH	VNLK200112A	VNLK200112A	VNLK200122A	VNLK200106A
1b	Wechselspitzschar (43M) / Reversible point share (43M)	Re / RH	VNLK200113A	VNLK200113A	VNLK200123A	VNLK200107A
		Li / LH	VNLK200114A	VNLK200114A	VNLK200124A	VNLK200108A
2	Wechselspitze / Reversible tip	Re / RH	VNPK801101A	VNPK801101A	VNLK20110A	VNPK801101A
		Li / LH	VNPK801102A	VNPK801102A	VNLK201102A	VNPK801102A
3	Streichblechvorderteil / Mouldboard shin	Re / RH	VNPR700003K	VNPR700003K	VNLP200003K	VNPR900105K
		Li / LH	VNPR700004K	VNPR700004K	VNLP200004K	VNPR900205K
4	Streichblech / Mouldboard	Re / RH	VNPR700001K	VNPR600001K	VNLP200001K	
		Li / LH	VNPR700002K	VNPR600002K	VNLP200002K	
4a	Streifen 1 / Slat 1	Re / RH				VNPR900101K
		Li / LH				VNPR900201K
4a	Streifen 2 / Slat 2	Re / RH				VNPR900102K
		Li / LH				VNPR900202K
4a	Streifen 3 / Slat 3	Re / RH				VNPR900103K
		Li / LH				VNPR900203K
4a	Streifen 4 / Slat 4	Re / RH				VNPR900104K
		Li / LH				VNPR900204K
5	Streichschiene / Mouldboard tail piece	Re / RH		VNPR600007	VNPK800102	
		Li / LH		VNPR600008	VNPK800202	
6	Anlagenspitze / Landside point	Re / RH	VNPK813003	VNPK813003	VNPK813003	VNPR913003
		Li / LH	VNPK814003	VNPK814003	VNPK814003	VNPR914003
7a	Anlage kurz / Landside short	Re / RH	VNPR703003	VNPR703003	VNPR703003	VNPR703003
		Li / LH	VNPR703003	VNPR703003	VNPR703003	VNPR703003
7b	Anlage lang / Landside long	Re / RH	VNPR703002	VNPR703002	VNPR703002	VNPR703002
		Li / LH	VNPR703002	VNPR703002	VNPR703002	VNPR703002
8	Anlagenschoner / Landside protectors	Re / RH	VNPR703004	VNPR703004	VNPR703004	VNPR703004
		Li / LH	VNPR703004	VNPR703004	VNPR703004	VNPR703004
9	Anlagenseche / Landside coulter	Re / RH	VNPK201901	VNPK201901	VNPK201501	VNPK201901
		Li / LH	VNPK202001	VNPK202001	VNPK201601	VNPK202001

► CAYROS VERSCHLEISSTEILE FÜR OPTIONALES ZUBEHÖR CAYROS WEARING PARTS FOR OPTIONAL EQUIPMENT

WICHTIGER HINWEIS:

BEI DEN STREICHBLECHEN/VERSCHLEISSKANTEN MÜSSEN DIE GUMMIBEILAGEN:
VN824820 MONTIERT WERDEN.

IMPORTANT ADVICE: ON THE MOULDBOARDS/WEARING EDGES THE RUBBER PARTS:
VN824820 MUST BE FITTED

Düngereiniger & Vorschäler / Manure skimmer		Teilenummer / Part number
Vorschälerblech M0 / Manure Skimmer M0	Re / RH	VNZ2335602
	Li / LH	VNZ2335702
Vorschälerblechverschleißstück / Manure skimmer wear piece	Re / RH	VNZ2335603
	Li / LH	VNZ2335703
Vorschälerblech G1 / Manure Skimmer G1	Re / RH	VNLZ136602
	Li / LH	VNLZ136702
Vorschälerblech M3 / Manure Skimmer M3	Re / RH	VNLZ137602
	Li / LH	VNLZ137702
Vorschälerschär / Manure skimmer point	Re / RH	VNLZ135601
	Li / LH	VNLZ135701

Einlegeblech / Trashboard		Teilenummer
Einlegeblech / Trashboard	Re / RH	VNLZ105102
	Li / LH	VNLZ105202
Einlegeblech für UN430 / Trashboard for UN430	Re / RH	VNNI026180
	Li / LH	VNNI026181

Scheibenseche	Teilenummer
Sechscheibe D=500 gezackt / Disc coulter D=500 serrated	VNZ2423801
Sechscheibe D=500 gezackt inkl. Lagerung / Disc coulter D=500 serrated incl. bearing	VNZ242380A
Sechscheibe D=600 gezackt / Disc coulter D=600 serrated	VNZ2423901
Sechscheibe D=600 gezackt inkl. Lagerung / Disc coulter D=600 serrated incl. bearing	VNZ242470A

Scherbolzen ! ausschließlich Originalteile verwenden !	Dimension	Art.-Nr.	Qualität
Cayros M, XM, XMS und alle Steinpflüge	M16x65	VN523782A	10.9
Cayros XS	M16x72	VN523786	10.9
Cayros XS-pro	M16x80	VN523745	10.9

▶ CATROS & CATROS⁺

	Catros 3001 Catros 3001 ⁺	Catros 3501 Catros 3501 ⁺	Catros 4001 Catros 4001 ⁺	Catros 4001-2 Catros 4001-2 ⁺	Catros 5001-2 Catros 5001-2 ⁺	Catros 6001-2 Catros 6001-2 ⁺
Anzahl der Scheiben Quantity of discs	2 x 12	2 x 14	2 x 16	2 x 16	2 x 20	2 x 24

	Catros 3002-T Catros 3002 ⁺ -T	Catros 3502-T Catros 3502 ⁺ -T	Catros 4002-T Catros 4002 ⁺ -T	Catros 7501-2T Catros 7501 ⁺ -2T	Catros 7003 2TX	Catros 8003 2TX
Anzahl der Scheiben Quantity of discs	2 x 12	2 x 14	2 x 16	2 x 30	2 x 28	2 x 32

	Catros 7003 TX	Catros 8003 TX	Catros 9003 2TX	Catros 12003 2-TS
Anzahl der Scheiben Quantity of discs	2 x 28	2 x 32	2 x 36	2 x 48

	Catros 9003 2TX	Catros 12003 2TS
Anzahl der Scheiben Quantity of discs	2 x 36	2 x 48

CATROS Scheiben CATROS Discs:	glatt / plain	klein gezackt / small scalloped	grob gezackt / scalloped
Lochkreis / hole circle 110 mm Ø 460 mm / D=4 mm	XL011	XL035	XL034
Lochkreis / hole circle 120 mm Ø 460 mm / D=4 mm	XL041	XL044	XL043
Lochkreis / hole circle 120 mm Ø 510 mm / D=5 mm	78201987	78106756	78201966
Lochkreis / hole circle 120 mm Ø 610 mm / D=6 mm	X	72200226	72200128

Heckstriegel / Arbeitsbreite Harrow / working width	3 Meter	3,5 Meter	4 Meter	4 Meter klappbar / foldable	5 Meter klappbar / foldable	6 Meter klappbar / foldable	7,5 Meter klappbar / foldable
Zinken / Harrow tines HC210 Anzahl / Qty.	25	29	33	2 x 17	2 x 21	2 x 25	1 x 25 2 x 18

► **ABSTREIFER FÜR WALZEN / SCRAPERS FOR ROLLERS / DÉCROTTEURS POUR ROULEAUX / ЧИСТИКИ ДЛЯ КАТКОВ**

Zahnpackerwalze: Tooth packer roller:	PW 2500-420	PW 3000-420	PW 2000-500	PW 2500-500	PW 3000-500	PW 3500-500	PW 4000-500	PW 3000-600	PW 3500-600	PW 4000-600
960279 Anzahl / Qty:	19	23	15	19	23	27	31	23	27	31

Keilringwalze: Wedge ring roller:	KW 2500/ 125-520	KW 3000/ 125-520	KW 3000/ 166-520	KW 2000/ 125-580	KW 2500/ 125-580	KW 3000/ 125-580	KW 3500/ 125-580	KW 4000/ 125-580	KW 3000/ 166-580	KW 3500/ 166-580	KW 4000/ 166-580
967074 Anzahl / Qty:	19	23		15	19	23	27	31			
960279 Anzahl / Qty:			17						17	20	23
957147 Anzahl / Qty:				15	19	23	27	31			



► **Art.-Nr. 960279**



► **Art.-Nr. 967074**



► **Art.-Nr. 957147**

► **ÜBERSICHT SCHARE / OVERVIEW OF COULTERS / VUE D'ENSEMBLE DES SOCS / ОБЗОР СОШНИКОВ**

► **Cenius:**

Cenius Typ:		3003	3503	4003	5003	6003	7003
Bezeichnung / Description:	Artikel Nr. / Part Number	Menge / Quantity	Menge / Quantity	Menge / Quantity	Menge / Quantity	Menge / Quantity	Menge / Quantity
C-Mix HD Schar links / HD share l.h. 80 mm:	78708739	5	6	7	9	11	13
C-Mix HD Schar rechts / HD share r.h. 80 mm:	78708740	5	6	7	9	11	13
C-Mix 3 Scharspitze / coulter tip 80 mm:	78708734	11	12	13	17	21	25
C-Mix 3 Leitblech links / guide plate l.h. 80 mm:	78708735	6	6	6	8	10	12
C-Mix 3 Leitblech rechts / guide plate r.h. 80 mm:	78708736	5	6	7	9	11	13
C-Mix 3 Scharspitze / coulter tip 100 mm:	78708731	11	12	13	17	21	25
C-Mix 3 Leitblech links / guide plate l.h. 100 mm:	78708732	6	6	6	8	10	12
C-Mix 3 Leitblech rechts / guide plate r.h. 100 mm:	78708733	5	6	7	9	11	13
C-Mix HD Flügelschar links / HD wing share l.h. 350 mm:	78708829	11	12	13	17	21	25
C-Mix HD Flügelschar rechts / HD wing share r.h. 350 mm:	78708830	11	12	13	17	21	25
C-Mix Flügelschar links / wing share l.h. 350 mm:	78708825	11	12	13	17	21	25
C-Mix Flügelschar rechts / wing share r.h. 350 mm:	78708826	11	12	13	17	21	25
C-Mix 3 Gänsefusschar / duck foot coulter 320 mm:	78708737	11	12	13	17	21	25

Cenius Typ:		3002/3002-T	3502/3502-T	4002-T	4002	4002-2
Bezeichnung / Description:	Artikel Nr. / Part Number	Menge / Quantity	Menge / Quantity	Menge / Quantity	Menge / Quantity	Menge / Quantity
Wendelschar 75 mm für / Inversion share set 75 mm:	78708676	5	6	7	7	7
	78708677	6	6	7	7	7
Schmalschar 55 mm / Narrow share 55 mm:	78706176	11	12	14	14	14
Stoppelschar 170 mm / Stubble share 170 mm:	78705585	11	12	14	14	14
Gänsefusschar 310 mm / Duck foot share 290 mm:	78801569	11	12	14	14	14
Vario-Clip System:	78700471	5	6	7	7	7
	78700470	6	6	7	7	7
Scheiben / Discs:	XL041	6	6	8	8	8
	XL043	6	6	8	8	8
Striegelzinken / Harrow tines:	HC210	25	29	-	33	34

Information: Die Artikel Nr. für die Montageteile entnehmen Sie bitte den Ersatzteillisten!
 Advise: The part numbers for the fitting parts you can find in our spare parts catalogues!

► **Centaur:**

Centaur Typ:		3001 Super	4001 Super	4001-2 Super	5001-2 Super
Bezeichnung / Description:	Artikel Nr. / Part Number	Menge / Quantity	Menge / Quantity	Menge / Quantity	Menge / Quantity
Wendelscharsatz 75 mm für / Inversion share set 75 mm:	78708676	7	9	9	11
	78708677	6	8	8	11
	78706176	2	2	2	2
Schmalschar 55 mm / Narrow share 55 mm:	78706176	15	19	19	24
Stoppelschar 170 mm / Stubble share 170 mm:	78705585	15	19	19	24
Gänsefußscharsatz 250 mm / Duck foot share set 250 mm:	78702978	15	19	19	24
Vario-Clip System:	78700470	8	10	10	12
	78700471	7	9	9	12
Striegelzinken / Harrow tines:	HC210	25	33	–	–
	HC214	–	–	34	40

Centaur Typ:	3001 Super	4001 Super	4001-2 Super	5001-2 Super
Anzahl Zinken / Quantity of tines:	15	19	19	24
Anzahl Scheiben / Quantity of discs:	22	30	30	38

Information: Die Artikel Nr. für die Montageteile entnehmen Sie bitte den Ersatzteillisten!
 Advise: The part numbers for the fitting parts you can find in our spare parts catalogues!

▶ **NEUES C-MIX-SCHARPROGRAMM** / NEW C-MIX SHARE PROGRAMME / NOUVEAUX SOCS C-MIX /
 НОВЫЕ РАБОЧИЕ ОРГАНЫ C-MIX



▶ **C-Mix-HD-Schar 80 mm**

C-Mix HD 80 mm share
 Soc C-Mix-HD 80 mm
 Лапа C-Mix-HD 80 мм

▶ **C-Mix-Gänsefußschar 320 mm**

C-Mix duck foot share 320 mm
 Soc à patte d'oie C-Mix 320 mm
 Стрельчатая лапа C-Mix 320 мм

▶ **C-Mix-Flügelschar 350 mm**

C-Mix wing share 350 mm
 Soc à ailettes C-Mix 350 mm
 Стрельчатая лапа C-Mix 350 мм

Die weiteren Scharvarianten im Überblick / The additional share versions in an overview / Récapitulatif des autres variantes de socs / Обзор прочих вариантов лап:

C-Mix-Gänsefußschar 320 mm

- Arbeitstiefen von 3–10 cm
- Spezialist für den flachen Stoppelsturz
- Ganzflächiges Abschneiden der Stoppeln und Unterbrechung der Kapillarität
- Oberflächennahes Einmischen von Ausfallgetreide und Unkrautsamen
- In Kombination mit C-Mix-Leitblech intensiver Mischeffekt

C-Mix duck foot share 320 mm

- Working depths of 3–10 cm
- The specialist for shallow stubble tillage
- Complete surface area disturbance of stubbles and interruption of the capillary water draw
- Shallow surface mixing of volunteer grains and weed seeds
- Intensive mixing effect when used in combination with the C-Mix guide plate

C-Mix-Flügelschar 350 mm

- Arbeitstiefen von 8–12 cm
- Ganzflächiges Abschneiden der Stoppeln und Unterbrechung der Kapillarität
- Oberflächennahes Einmischen von Ausfallgetreide und Unkrautsamen
- In Kombination mit C-Mix-Schar 80/100 und Leitblech intensiver Mischeffekt
- Abnehmbare Flügel zur Verwendung des C-Mix 80/100 in der tiefen Lockerung

C-Mix wing share 350 mm

- Working depths of 8–12 cm
- Complete surface area disturbance of stubbles and interruption of the capillary water draw
- Shallow surface mixing of volunteer grains and weed seeds
- An intensive mixing effect when in combination with the C-Mix 80/100 point and guide plate
- Removable wings for utilising the C-Mix 80/100 for deep loosening



- ▶ **C-Mix-Spitze 100 mm mit Leitblech 100 mm**
C-Mix 100 mm share with 100 mm guide plate
Pointe C-Mix 100 mm avec versoir 100 mm
Лапа C-Mix 100 мм с направляющей пластинкой 100 мм



- ▶ **C-Mix-Spitze 80 mm mit Leitblech 80 mm**
C-Mix 80 mm share with 80 mm guide plate
Pointe C-Mix 80 mm avec versoir 80 mm
Лапа C-Mix 80 мм с направляющей пластинкой 80 мм

C-Mix-Spitze 100 mm mit Leitblech 100 mm

- Arbeitstiefen 10–20 cm
- Universeller Einsatz, von der Stoppelbearbeitung bis hin zur Grundbodenbearbeitung
- Für den Einsatz auf sehr leichten, fließfähigen Standorten um den Mischeffekt zu verbessern
- Intensive Erdbewegung, ausgeprägte Mischwirkung in Kombination mit gewendelttem Leitblech

C-Mix-Spitze 80 mm mit Leitblech 80 mm

- Arbeitstiefen von 12–30 cm
- Für die Grundbodenbearbeitung in mittlerer und auf voller Krumentiefe
- Intensive Lockerung und Stroheinmischung in Verbindung mit gewendelttem Leitblech
- In Kombination mit C-Mix-Flügelschar 350 mm auch für den Stoppelsturz einsetzbar
- Schar verjüngt sich auf 50 mm Breite an der Spitze, dadurch:
 - Perfekter Einzug selbst unter härtesten Bedingungen
 - Gleichzeitig erhöht sich die Materialstärke an der Scharspitze um 20%
 - Verbessertes Verschleißschutz

C-Mix 100 mm share with 100 mm guide plate

- Working depths of 10–20 cm
- Universal use, from stubble tillage to primary soil tillage
- For the use on very light soils with good flow behaviour to improve the mixing effect
- Intensive soil movement, distinct mixing effect in combination with the spiral guide plate

C-Mix 80 mm share with 80 mm guide plate

- Working depths of 12–30 cm
- For primary soil tillage at medium down to full top soil depth
- Intensive loosening and straw incorporation in conjunction with the spiral guide plate
- Also suitable for stubble tillage when in combination with the 350 mm C-Mix wing share
- The share is tapered in its width to 50 mm at the tip resulting in:
 - Perfect entry force even under the most arduous of conditions
 - Simultaneously the material thickness is increased at the share tip by 20%
 - Improved protection against wear

▶ **C-MIX SCHARSYSTEM** / C-MIX COULTER SYSTEM / C-MIX SYSTÈME DE SOCS / СИСТЕМА СОШНИКОВ C-MIX

▶ **C-Mix 2 (Cenius 02):**



80 mm Scharspitze mit Leitblech
80 mm coulters with guide plate

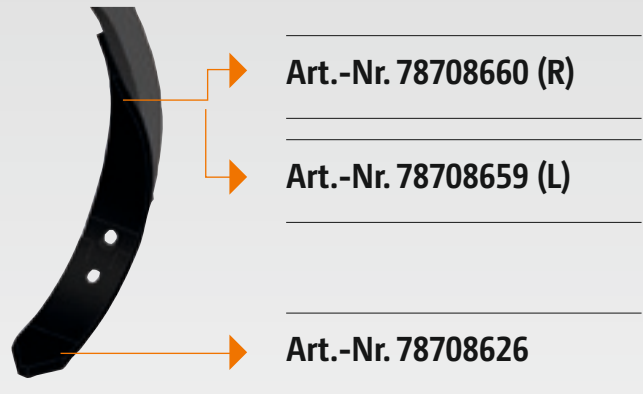

100 mm Scharspitze mit Leitblech
100 mm coulters with guide plate

▶ **C-Mix 3 (Cenius 03):**



80 mm Scharspitze mit Leitblech
80 mm coulters with guide plate



100 mm Scharspitze mit Leitblech
100 mm coulters with guide plate



100 mm Scharspitze mit
Flügelschar 350 mm
100 mm coulters with wing
share 350 mm

Flügelschar 350 mm ist auch mit C-Mix 3 Schar 80 mm und C-Mix 3 Leitblech 80 mm verwendbar.
350 mm wing share can also be used with 80 mm C-Mix 3 coulters and 80 mm C-Mix 3 deflector guide.

▶ **C-Mix mit Gänsefußscharen / C-Mix with duckfoot coulter:**

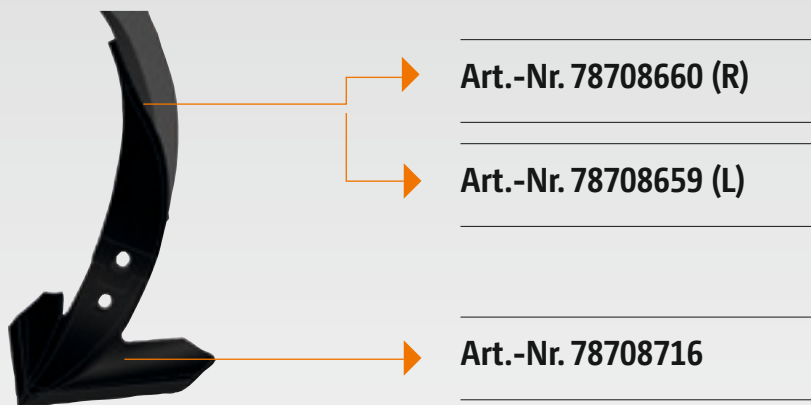

C-Mix 2 Gänsefußschar 320 mm mit C-Mix 2 Leitblech 100 mm
C-Mix 2 duckfoot coulter 320 mm with 100 mm C-Mix 2 deflector guide

Art.-Nr. 78708660 (R)

Art.-Nr. 78708659 (L)

Art.-Nr. 78708716

C-Mix 2 Gänsefußschar 320 mm ist nur mit C-Mix 2 Leitblech 100 mm verwendbar.
320 mm C-Mix 2 duckfoot coulter can only be used with 100 mm C-Mix 2 deflector guide.

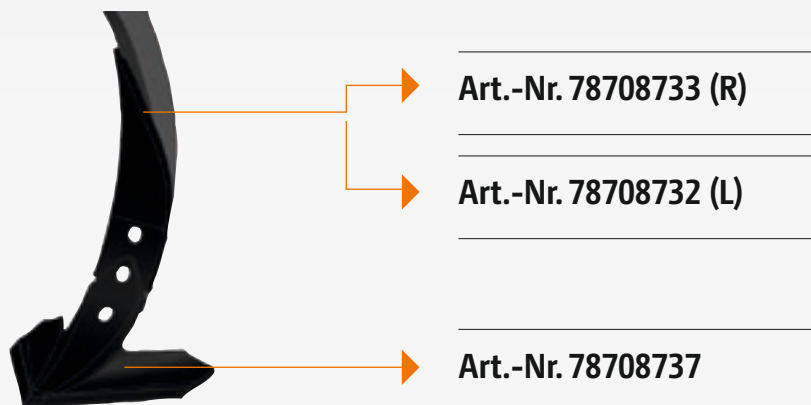

C-Mix 3 Gänsefußschar 320 mm mit C-Mix 3 Leitblech 100 mm
C-Mix 3 duckfoot coulter 320 mm with 100 mm C-Mix 3 deflector guide

Art.-Nr. 78708733 (R)

Art.-Nr. 78708732 (L)

Art.-Nr. 78708737

Sätechnik

Sowing technology
Semoir divers
Посевная техника



Cirrus



Cayena



Säschare 86
 Sowing coulters
 Socs semeurs
 Сошник

Kolterscheiben 93
 Coulter disc
 Disques semis
 Диск черенковый

Saatgutdosierung CATAYA 96
 Seed metering
 Distribution de la semence
 Дозирование семян

Saatgutdosierung D9 / AD03 98
 Seed metering
 Distribution de la semence
 Дозирование семян

Saatgutdosierung D7 / D8 / AD01 / AD02 ... 102
 Seed metering
 Distribution de la semence
 Дозирование семян

Cirrus TwinTec+ 106

Cirrus FerTec 107

Cayena / Citan / Condor 108

DMC / ДМЦ 109

Federzinken 110
 Spring tines
 Flexidoigts
 Выравниватели Exact

Zusatzinformationen 132
 Additional informations
 Informations supplémentaires
 дополнительная информация



Condor



Primera DMC

Säschare / Sowing coulters / Socs semeurs / Сошник



▶ **Art.-Nr. 974401**

FURCHENFORMER ROTEC SCHAR LANG

FURROW FORMER ROTEC LONG

POINTE ROTEC AR. LONG

БОРОЗДООБРАЗОВАТЕЛЬ ДЛЯ СОШНИКА ROTEC ДЛИННЫЙ



▶ **Art.-Nr. 974402**

FURCHENFORMER ROTEC SCHAR KURZ

FURROW FORMER ROTEC SHORT

POINTE ROTEC AV. COURT

БОРОЗДООБРАЗОВАТЕЛЬ ДЛЯ СОШНИКА ROTEC КОРОТКИЙ



▶ **Art.-Nr. 965433**

FURCHENFORMER ROTEC⁺ SCHAR LANG (HI.)

FURROW FORMER ROTEC⁺ LONG

POINTE ROTEC⁺ AR. LONG

БОРОЗДООБРАЗОВАТЕЛЬ ДЛЯ СОШНИКА ROTEC⁺ ЗАДНИЙ ДЛИННЫЙ



▶ **Art.-Nr. 965434**

FURCHENFORMER ROTEC⁺ SCHAR KURZ (Vo.)

FURROW FORMER ROTEC⁺ SHORT

POINTE ROTEC⁺ AV. COURT

БОРОЗДООБРАЗОВАТЕЛЬ ДЛЯ СОШНИКА ROTEC⁺ ПЕРЕДНИЙ КОРОТКИЙ



▶ **Art.-Nr. 214277**

FURCHENFORMER ROTEC+ SCHAR KURZ (VO) HD
 FURROW FORMER ROTEC+ SHORT (FRONT)HD
 POINTE ROTEC+ SOC COURT (VO) HD
 БОРОЗДООБРАЗОВАТЕЛЬ HD ДЛЯ
 СОШНИКА ROTEC+ КОРОТКИЙ (ПЕРЕДНИЙ)



▶ **Art.-Nr. 214273**

FURCHENFORMER ROTEC+ SCHAR LANG (HI) HD
 FURROW FORMER ROTEC+ LONG (REAR) HD
 POINTE ROTEC+ SOC LONG (VO) HD
 БОРОЗДООБРАЗОВАТЕЛЬ HD ДЛЯ
 СОШНИКА ROTEC+ ДЛИННЫЙ (ЗАДНИЙ)



▶ **Art.-Nr. 207525**

FURCHENFORMER ROTEC PRO SCHAR LANG
 FURROW FORMER ROTEC PRO LONG
 POINTE ROTEC PRO LG CIRRUS03
 БОРОЗДООБРАЗОВАТЕЛЬ ДЛЯ СОШНИКА ROTEC
 PRO ДЛИННЫЙ



▶ **Art.-Nr. 207522**

FURCHENFORMER ROTEC PRO SCHAR KURZ
 FURROW FORMER ROTEC PRO SHORT
 POINTE ROTEC PRO CT CIRRUS03
 БОРОЗДООБРАЗОВАТЕЛЬ ДЛЯ СОШНИКА ROTEC
 PRO КОРОТКИЙ



▶ **Art.-Nr. 224592**

FURCHENFORMER ROTEC PRO S SCHAR LANG
 FURROW FORMER ROTEC PRO S COULTER LONG
 POINTE ROTEC PRO S SOC LONG
 БОРОЗДООБРАЗОВАТЕЛЬ ДЛЯ СОШНИКА
 ROTEC PRO S ДЛИННЫЙ



▶ **Art.-Nr. 224593**

FURCHENFORMER ROTEC PRO S SCHAR KURZ
 FURROW FORMER ROTEC PRO S COULTER SHORT
 POINTE ROTEC PRO S SOC COURT
 БОРОЗДООБРАЗОВАТЕЛЬ ДЛЯ СОШНИКА
 ROTEC PRO S КОРОТКИЙ



▶ **Art.-Nr. 956971**

SCHARSPITZE WS SCHAR
 COULTER TIP FOR WS COULTER
 POINTE DE SOC WS
 НОСОК СОШНИКА WS



▶ **Art.-Nr. 958027**

SÄBELSCHARSPITZE WS SCHAR
 SABRE COULTER TIP FOR WS COULTER
 POINTE DE SOC SABRE
 ПОЛОЗОВИДНЫЙ НОСОК СОШНИКА WS



▶ **Art.-Nr. 3877300**

SCHARSPITZE K SCHAR
 K-COULTER TIP WITH RIVET
 POINTE DE SOC SANS RIVETS
 НОСОК СОШНИКА K



▶ **Art.-Nr. 3668300**

SCHARSPITZE D7 NORMALSCHAR
 COULTER TIP WITH RIVETS D7/SS
 POINTE DE SOC AVEC RIVETS D7/SS
 НОСОК СТАНДАРТНОГО СОШНИКА D7



▶ **Art.-Nr. 952540**

SCHARSPITZE FÜR VERSCHLEISSSCHUTZSCHUH

WEARING TINE TIP

POINTE DE SOC SABOT COMPENSA, AVEC RIVET

НОСОК СОШНИКА ДЛЯ ЗАЩИТЫ ОТ ИЗНОСА



▶ **Art.-Nr. 953818**

GLEITFUSS ROLLSCHAR LANG (LI.)

SLIDE SKID LONG LH

LIMITEUR DE PROFONDEUR ROLLSOCS LONG

КРОНШТЕЙН УГЛОВОЙ ЛЕВЫЙ ДЛИННЫЙ



▶ **Art.-Nr. 953819**

GLEITFUSS ROLLSCHAR KURZ (RE.)

SLIDE SKID SHORT RH

LIMITEUR DE PROFONDEUR ROLLSOCS COURT

КРОНШТЕЙН УГЛОВОЙ ПРАВЫЙ КОРОТКИЙ



▶ **Art.-Nr. 3457400**

ROLLSCHARLAGER KUNSTOFF

ROLL DISC COULTER PLASTIC BEARING

PALIER DE ROLLSOCS

ВТУЛКА ПЛАСТМАССОВАЯ

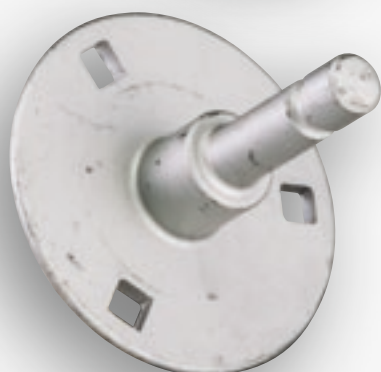

▶ **Art.-Nr. 207155**

LAGERACHSE FÜR ROLLSCHAR

ROLL DISC COULTER SPINDLE

PALIER DE DISQUE ROLLSOC

СТУПИЦА СОШНИКА



▶ **Art.-Nr. 954927**

SCHARSTÜTZE WS SCHAR

WS/SUFFOLK COULTER SUPPORT
BÉQUILLE ANTIBOURRAGE SOC WS
СТОЙКА СОШНИКА WS ПЛАСТМАССОВАЯ



▶ **Art.-Nr. 3790500**

RÜCKLAUFSTÜTZE K SCHAR KUNSTOFF

K COULTER SUPPORT SHORT, PLASTIC
BÉQUILLE ANTIBOURRAGE SOC K
ФИКСАТОР СОШНИКА К ПЛАСТМАССОВЫЙ

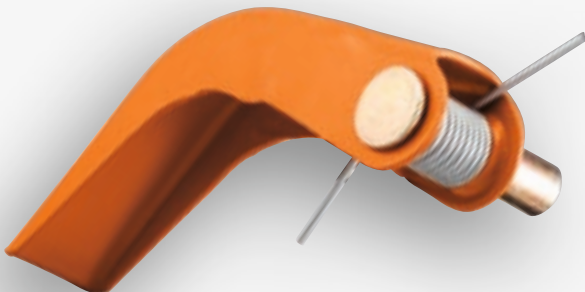

▶ **Art.-Nr. 3205500**

RÜCKLAUFSTÜTZE METALL

K COULTER SUPPORT METAL
BÉQUILLE ANTI-BOURRAGE SOC K AVEC RESSORT
ФИКСАТОР МЕТАЛЛИЧЕСКИЙ



▶ **Art.-Nr. 3870300**

RÜCKLAUFSTÜTZE K SCHAR METALL

K COULTER SUPPORT METAL
BÉQUILLE ANTI-BOURRAGE AVEC RESSORT
ФИКСАТОР СОШНИКА К МЕТАЛЛИЧЕСКИЙ



▶ **Art.-Nr. 972268**

FLACHSÄSCHEIBE D=270 ROTEC⁺ CONTROL 25, LANG

DEPTH LIMITER DISC D=270 ROTEC⁺ CONTROL 25, LONG
DISQUE TERRAGE NU D=270 ROTEC⁺ CONTROL 25, LONG
ДИСК ВЫСЕВАЮЩИЙ ПЛОСКИЙ 270 ДЛИННЫЙ



▶ **Art.-Nr. 972269**

FLACHSÄSCHEIBE D=270 ROTEC⁺ CONTROL 25, KURZ

DEPTH LIMITER DISC D=270 ROTEC⁺ CONTROL 25, SHORT
DISQUE TERRAGE NU D=270 ROTEC⁺ CONTROL 25, COURT
ДИСК ВЫСЕВАЮЩИЙ ПЛОСКИЙ 270 ДЛИННЫЙ



▶ **Art.-Nr. 975639**

FLACHSÄSCHEIBE D=228 ROTEC CONTROL 25, LANG

DEPTH LIMITER DISC D=228 ROTEC CONTROL 25, LONG
DISQUE TERRAGE NU D=228 ROTEC CONTROL 25, LONG
ДИСК ВЫСЕВАЮЩИЙ ПЛОСКИЙ 228 ЛЕВЫЙ



▶ **Art.-Nr. 975641**

FLACHSÄSCHEIBE D=228 ROTEC CONTROL 25, KURZ

DEPTH LIMITER DISC D=228 ROTEC CONTROL 25, SHORT
DISQUE TERRAGE NU D=228 ROTEC CONTROL 25, COURT
ДИСК ВЫСЕВАЮЩИЙ ПЛОСКИЙ 228 ПРАВЫЙ



▶ **Art.-Nr. 967896**

FLACHSÄSCHEIBE ROTEC D=228

SPECIAL FLAT ROTEC CONTROL 25 DEPTH LIMITER DISC
D=228
DISQUE TERRAGE NU LARGE D=228
ДИСК ВЫСЕВАЮЩИЙ ПЛОСКИЙ 228



▶ **Art.-Nr. 967584**

REINIGUNGSSCHEIBE ROTEC D=228
 ROTEC CONTROL 10 DEPTH LIMITER DISC D=228
 DISQUE TERRAGE NU TERRE NORMAL D=228
 ЧИСТИК D=228



▶ **Art.-Nr. 967585**

FLACHSÄSCHEIBE ROTEC D=228
 SPECIAL ROTEC DEPTH LIMITER DISC D=228
 DISQUE TERRAGE NU TERRE LEGERE D=228
 ДИСК ВЫСЕВАЮЩИЙ ПЛОСКИЙ D=228



▶ **Art.-Nr. 967586**

REINIGUNGSSCHEIBE ROTEC⁺ D=280
 ROTEC⁺ CONTROL 10 DEPTH LIMITER DISC D=280
 DISQUE TERRAGE NU TERRE NORMAL D=280
 ЧИСТИК D=228



▶ **Art.-Nr. 967587**

FLACHSÄSCHEIBE ROTEC⁺ D=280
 SPECIAL ROTEC⁺ DEPTH LIMITER DISC D=280
 DISQUE TERRAGE NU TERRE LEGERE D=280
 ДИСК ВЫСЕВАЮЩИЙ ПЛОСКИЙ D=280



▶ **Art.-Nr. 959701**

PACKERABSTEREIFER CIRRUS
 CIRRUS PACKER CLEANING DISC
 DISQUE LISSE PLASTIQUE
 ЧИСТИК CIRRUS

Kolterscheiben / Coulter disc / Disques semis / Диск черенковый



▶ **Art.-Nr. 209750**

FKOLTERSCHIBE D=340 FÜR CATAYA TWIN TEC
COULTER DISC D=340 FOR CATAYA TWINTEC
DISQUE SEMIS D=340 POUR CATAYA TWIN TEC
ДИСК ЧЕРЕНКОВЫЙ D=340 ДЛЯ САТАЯ
TWIN TEC



▶ **Art.-Nr. 961301**

**KOLTERSCHIBE D=402 FÜR ROTEC⁺
UND ROTEC PRO SCHAR**
ROTEC⁺ COULTER DISC D=402
DISQUE SEMIS ROTEC⁺ D=402
ДИСК ЧЕРЕНКОВЫЙ D= 402 ДЛЯ СОШНИКА ROTEC⁺
И ROTEC PRO



▶ **Art.-Nr. 962292**

KOLTERSCHIBE D=320 FÜR ROTEC SCHAR
ROTEC COULTER DISC D=320
DISQUE SEMIS ROTEC D=320
ДИСК ЧЕРЕНКОВЫЙ D= 320 ДЛЯ СОШНИКА ROTEC



▶ **Art.-Nr. 951498**

**KOLTERSCHIBE D=300 GEKRÖPFT FÜR
ROLLSCHAR**
ROLL DISC COULTER DISC CRANKED D=300
DISQUE SEMIS ROLLSOC NU D=300
ДИСК ЧЕРЕНКОВЫЙ ИЗОГНУТЫЙ D=300 ДЛЯ
ДИСКОВОГО СОШНИКА



▶ **Art.-Nr. 218116**

KOLTERSCHIBE D0410 GEZACKT FÜR FERTEC

SCALLOPED COULTER DISC D0410 FOR FERTEC
DISQUE SEMIS D0410 CRENELE POUR FERTEC
ДИСК ЧЕРЕНКОВЫЙ D0410 ВЫРЕЗНОЙ ДЛЯ СОШНИКА FERTEC

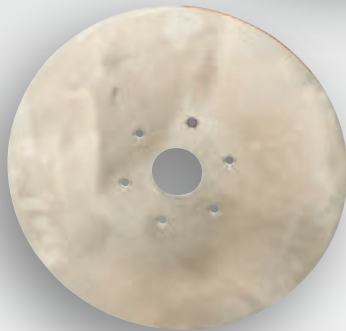

▶ **Art.-Nr. 3899300**

KOLTERSCHIBE D=300 GLATT FÜR ROLLSCHAR

ROLL COULTER DISC FLAT D=300
DISQUE SEMIS ROLLSOC NU D=300
ДИСК ЧЕРЕНКОВЫЙ ГЛАДКИЙ D=300 ДЛЯ ДИСКОВОГО СОШНИКА

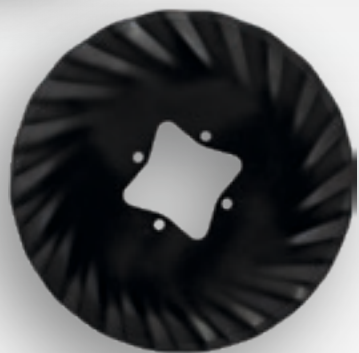

▶ **Art.-Nr. XL052**

SCHEIBE GEWELT 460 FÜR CAYENA

DISC WAVED 460 FOR CAYENA
DISQUE STRIE 460 POUR CAYENA
DISQUE STRIE 460 POUR CAYENA



▶ **Art.-Nr. XL052**

SCHEIBE GEWELT 460 FÜR CIRRUS

DISC WAVED 460 FOR CIRRUS
DISQUE STRIE 460 POUR CIRRUS
DISQUE STRIE 460 POUR CIRRUS



▶ **Art.-Nr. XL057**

SCHEIBE GLATT 460 FÜR CAYENA

DISC SMOOTH 460 FOR CAYENA
DISQUE LISSE 460 POUR CAYENA
ДИСК ГЛАДКИЙ 460 ДЛЯ CAYENA



▶ **Art.-Nr. 953059**

**ZACKENSCHIBE FÜR SPURANREISSER
D=360 (3-LOCH)**

TRACK MARKER DISC- SERRATED 3 HOLE
MOUNT 360 MM DIA
DISQUE TRACEUR CRENELE 3 TROUS D=360
ЗУБЧАТЫЙ ДИСК ДЛЯ МАРКЕРА D=360 (3-ОТВ.)



▶ **Art.-Nr. 206224**

**ZACKENSCHIBE FÜR SPURANREISSER
D=360 (4-LOCH)**

TRACK MARKER DISC- SERRATED 4 HOLE MOUNT
360 MM DIA
DISQUE TRACEUR CRENELE 4 TROUS D=360
ЗУБЧАТЫЙ ДИСК ДЛЯ МАРКЕРА D=360 (4-ОТВ.)



▶ **Art.-Nr. 206225**

**ZACKENSCHIBE FÜR SPURANREISSER
D=410 (4-LOCH)**

TRACK MARKER DISC- SERRATED 4 HOLE MOUNT
410 MM DIA
DISQUE TRACEUR CRENELE 4 TROUS D=410
ЗУБЧАТЫЙ ДИСК ДЛЯ МАРКЕРА D=410 (4-ОТВ.)

Saatgutdosierung CATAYA / Seed metering / Distribution de la semence / Дозирование семян



▶ **Art.-Nr. 224561**

DOSIERRAD STANDARD
METERING WHEEL STANDARD

КАТУШКА ДОЗИРУЮЩАЯ СТАНДАРТНАЯ



▶ **Art.-Nr. 212589**

SÄRAD FÜR ERBSEN UND BOHNEN
METERING WHEEL FOR PEAS AND BEANS

ROUE DISTRIBUTRICE POUR POIS ET FEVEROLLES
КАТУШКА ВЫСЕВАЮЩАЯ ДЛЯ ГОРОХА И
ФАСОЛИ



▶ **Art.-Nr. 224424**

DOSIERUNG
METERING
DISTRIBUTION
ДОЗИРОВАНИЕ



▶ **Art.-Nr. 218928**

ABSPERRSCHIEBER
SHUTTER SLIDE
GLISSIERE DE FERMETURE
ШИБЕРНАЯ ЗАСЛОНКА



▶ **Art.-Nr. 218927**

BODENKLAPPE

BOTTOM FLAP

CLAPET DE FOND

КЛАПАН ВЫСЕВНОЙ КОРОБКИ



▶ **Art.-Nr. 215044**

ABDECKKLAPPEN

COVER FLAPS

CAPOTS

ЗАЩИТНАЯ КРЫШКА

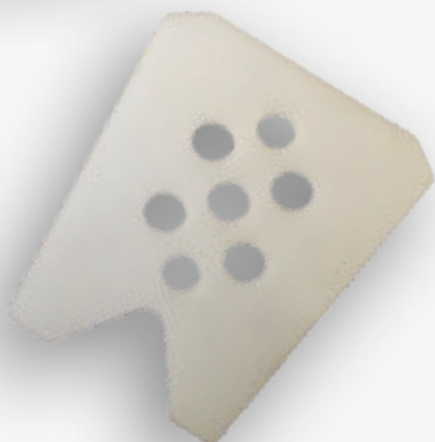

▶ **Art.-Nr. 214743**

ABSTREIFER GELOCHT

SCRAPERS PERFORATED

DECROTTEUR PERFORE

ЧИСТИК С ОТВЕРСТИЯМИ



▶ **Art.-Nr. 214751**

INNENABSTREIFER HD

INNER SCRAPER HD

DECROTTEUR INTERIEUR HD

ЧИСТИК ВНУТРЕННИЙ HD

Saatgutdosierung D9 / AD03 / Seed metering / Distribution de la semence / Дозирование семян



▶ **Art.-Nr. 968309**

SÄRAD

NORMAL AND FINE SEED METERING WHEELS
(GREEN/ORANGE)
ROUE DISTRIBUTION COMPLETE
КАТУШКА ВЫСЕВАЮЩАЯ



▶ **Art.-Nr. 968304**

SÄRAD GRÜN

NORMAL SEED METERING WHEEL (GREEN)
ROUE DISTRIBUTION VERTE
КАТУШКА ВЫСЕВАЮЩАЯ ЗЕЛЕНАЯ



▶ **Art.-Nr. 968303**

FEINSÄRAD ORANGE

FINE SEED METERING WHEEL (ORANGE)
ROUE DISTRIBUTION ORANGE
КАТУШКА ВЫСЕВАЮЩАЯ ДЛЯ МЕЛКИХ СЕМЯН
ОРАНЖЕВАЯ

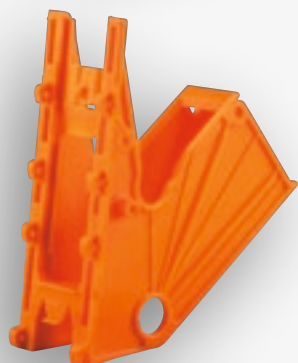

▶ **Art.-Nr. 200206**

SÄGEHÄUSE ORANGE

SEED SHAFT SUPPORT / METERING HOUSING (ORANGE)
CARTER DE ROUE DISTRIBUTION ORANGE
КОРПУС ВЫСЕВАЮЩЕЙ КАТУШКИ, ОРАНЖЕВЫЙ



▶ **Art.-Nr. 968306**

ABSPERRSCHIEBER ORANGE

SHUTTER SLIDE (ORANGE)
GLISSIERE PLASTISQUE ORANGE
ЗАСЛОНКА ОРАНЖЕВАЯ



▶ **Art.-Nr. 956198**

SÄRAD NATUR

NORMAL AND FINE SEED METERING WHEELS (WHITE)
ROUE DISTRIBUTION COMPLETE BLANCHE
КАТУШКА ВЫСЕВАЮЩАЯ БЕСЦВЕТНАЯ



▶ **Art.-Nr. 957809**

NORMALSÄRAD NATUR

NORMAL SEED METERING WHEEL (WHITE)
ROUE DISTRIBUTION GRAINE NORMALE BLANCHE
КАТУШКА ВЫСЕВАЮЩАЯ СТАНДАРТНАЯ
БЕСЦВЕТНАЯ



▶ **Art.-Nr. 955397**

FEINSÄRAD NATUR

FINE SEED METERING WHEEL (WHITE)
ROUE DISTRIBUTION FINE GRAINE BLANCHE
КАТУШКА ВЫСЕВНАЯ ДЛЯ МЕЛКИХ СЕМЯН
БЕСЦВЕТНАЯ



▶ **Art.-Nr. 958134**

SÄGEHAUSE NATUR

SEED SHAFT SUPPORT / METERING HOUSING (WHITE)

CARTER DE ROUE DISTRIBUTION BLANC

КОРПУС ВЫСЕВАЮЩЕЙ КАТУШКИ, БЕСЦВЕТНЫЙ

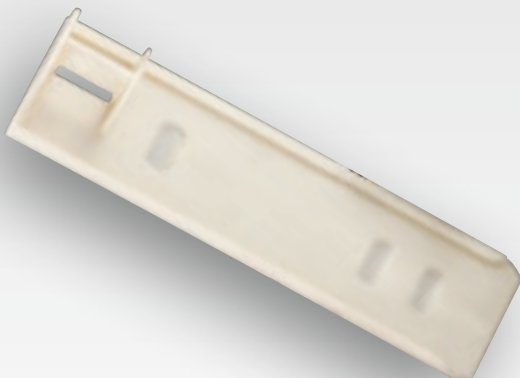

▶ **Art.-Nr. 955395**

ABSPERRSCHIEBER NATUR

SHUTTER SLIDE (WHITE)

GLISSIERE PLASTIQUE BLANC

ЗАСЛОНКА БЕСЦВЕТНАЯ



▶ **Art.-Nr. 965126**

KUPPLUNGSTIFT

COUPLING PIN

AXE DE VERROUILLAGE ROUE DISTRIBUTRICE

ШТИФТ

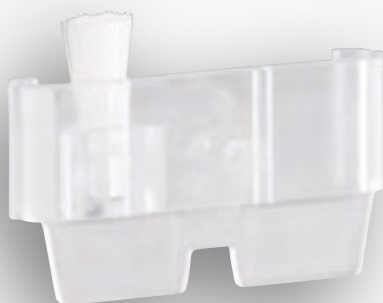

▶ **Art.-Nr. 956664**

FEINSÄRADBÜRSTE D9/AD03

BRUSH FOR FINE SEED METERING WHEEL

BROSSE COMPLETE ROUE FINES GRAINES

ЩЁТКА ДЛЯ ВЫСЕВАЮЩЕЙ КАТУШКИ D9/AD03

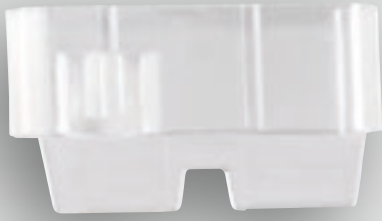

▶ **Art.-Nr. 956663**

BÜRSTENHALTER D9/AD03
 FINE SEED WHEEL BRUSH CARRIER
 SUPPORT POUR BROSSSE
 ДЕРЖАТЕЛЬ ЩЁТКИ D9/AD03



▶ **Art.-Nr. 964199**

BODENKLAPPE D9/AD VERSTÄRKT KOMPL.
 BOTTOM FLAP ASSEMBLY
 CLAPET DE FOND COMPLET
 КЛАПАН ВЫСЕВНОЙ КОРОБКИ D9/AD УСИЛЕННЫЙ
 В КОМПЛЕКТЕ

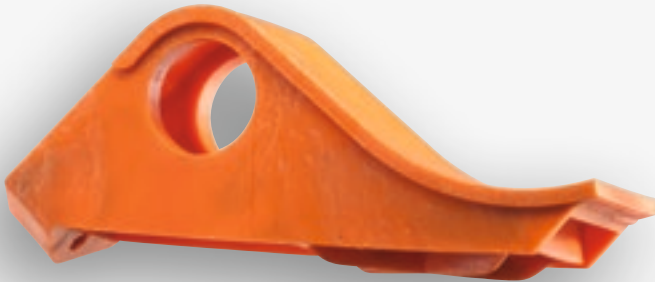

▶ **Art.-Nr. 963383**

BODENKLAPPE D9/AD VERSTÄRKT
 BOTTOM FLAP
 CLAPET DE FOND NU
 КЛАПАН ВЫСЕВНОЙ КОРОБКИ D9/AD УСИЛЕННЫЙ

Saatgutdosierung D7 / D8 / AD01/ AD02 / Seed metering / Distribution de la semence / Дозирование семян



▶ **Art.-Nr. 3825500**

ELITE-SÄRAD -5-

NORMAL AND FINE SEED METERING WHEELS (WHITE)
ROUE DISTRIBUTION COMPLETE
КАТУШКА ВЫСЕВАЮЩАЯ ЭЛИТНАЯ -5-



▶ **Art.-Nr. 3826500**

NORMALSÄRAD -3-

NORMAL SEED METERING WHEEL (WHITE)
ROUE DISTRIBUTRICE GRAINE NORMAL
КАТУШКА ВЫСЕВАЮЩАЯ СТАНДАРТНАЯ -3-



▶ **Art.-Nr. 3828500**

**FEINSÄRAD MIT VERSETZTEN
ZÄHNEN**

FINE SEED METERING WHEEL (WHITE)
ROUE DISTRIBUTRICE FINE GRAINE
КАТУШКА ДЛЯ МЕЛКИХ СЕМЯН



▶ **Art.-Nr. 3757500**

SÄGEHÄUSE NATUR

SEED SHAFT SUPPORT / METERING HOUSING (WHITE)
CARTER DE ROUE DISTRIBUTION
КОРПУС ВЫСЕВАЮЩЕЙ КАТУШКИ БЕСЦВЕТНЫЙ



▶ **Art.-Nr. 3758500**

ABSPERRSCHIEBER NATUR

SHUTTER SLIDE (WHITE)
GLISSIERE PLASTISQUE
ЗАСЛОНКА БЕСЦВЕТНАЯ

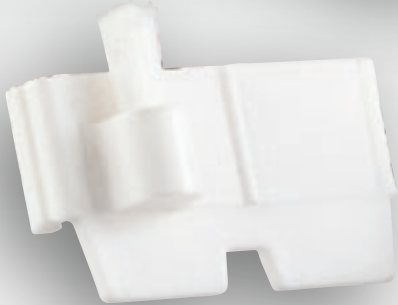

▶ **Art.-Nr. 956103**

FEINSÄRADBÜRSTE

BRUSH FOR FINE SEED METERING WHEEL
BROSSE COMPLETE ROUE FINES GRAINES
ЩЁТКА ДЛЯ ВЫСЕВАЮЩЕЙ КАТУШКИ



▶ **Art.-Nr. 956102**

HALTER FÜR SÄRADBÜRSTE

FINE SEED WHEEL BRUSH CARRIER (WHITE)
SUPPORT POUR BROSSE
КРОНШТЕЙН ДЛЯ ЩЕТКИ ДЛЯ ВЫСЕВАЮЩЕЙ
КАТУШКИ



▶ **Art.-Nr. 3771500**

BODENKLAPPE D8 KOMPLETT

BOTTOM FLAP ASSEMBLY
CLAPET DE FOND COMPLET
КЛАПАН ВЫСЕВНОЙ КОРОБКИ D8



▶ **Art.-Nr. 3770500**

BODENKLAPPE D8

BOTTOM FLAP
CLAPET DE FOND NU
КЛАПАН ВЫСЕВНОЙ КОРОБКИ D8
ПЛАСТМАССОВЫЙ ОРАНЖЕВЫЙ



▶ **Art.-Nr. 3960500**

BOHNENSÄRAD NATUR

BEAN METERING WHEEL
ROUE NUE GROSSE GRAINES
КАТУШКА ВЫСЕВАЮЩАЯ ДЛЯ БОБОВЫХ
БЕСЦВЕТНАЯ



▶ **Art.-Nr. 3961500**

BOHNENSÄRAD SCHWARZ

BEAN METERING WHEEL (BLACK)
ROUE NUE GROSSE GRAINES NOIR
КАТУШКА ВЫСЕВАЮЩАЯ ДЛЯ БОБОВЫХ ЧЕРНАЯ



▶ **Art.-Nr. 3371100**

NORMALSÄRAD -1-

NORMAL SEED METERING WHEEL
ROUE DISTRIBUTION GRAINE NORMALE
КАТУШКА ВЫСЕВАЮЩАЯ СТАНДАРТНАЯ -1-



▶ **Art.-Nr. 3389100**

FEINSÄRAD EINREIHIG

FINE SEED METERING WHEEL
ROUE DISTRIBUTION FINE GRAINE AVEC VIS
КАТУШКА ВЫСЕВАЮЩАЯ ОДНОРЯДНАЯ



▶ **Art.-Nr. 3435100**

SAEGEHÄUSE NATUR

SEED SHAFT SUPPORT / METERING HOUSING

CARTER DE ROUE DISTRIBUTION

КОРПУС ВЫСЕВАЮЩЕЙ КАТУШКИ БЕСЦВЕТНЫЙ

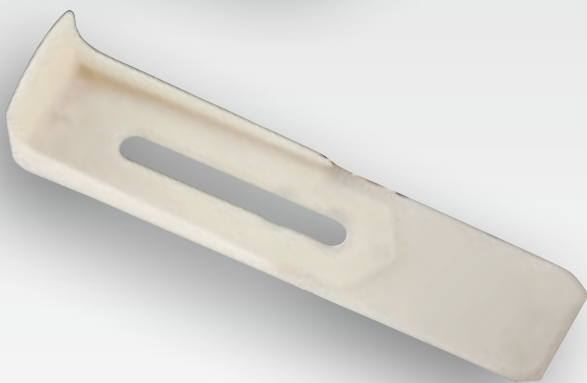

▶ **Art.-Nr. 3418100**

ABSPERRSCHIEBER NATUR

SHUTTER SLIDE

GLISSIERE PLASTISQUE

ЗАСЛОНКА БЕСЦВЕТНАЯ

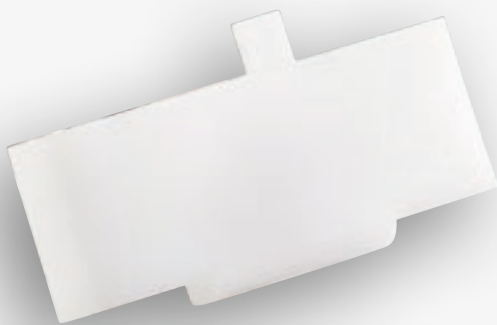

▶ **Art.-Nr. 3288200**

SPRITZSCHUTZ F.SÄGEHÄUSE

SPLASH GUARD FOR SEED METERING HOUSING

LANGUETTE DE PROTECTION PLASTIQUE

ЗАЩИТА КОРПУСА ВЫСЕВАЮЩЕЙ КАТУШКИ

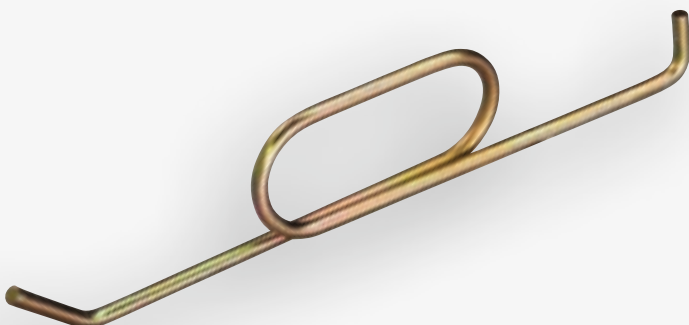

▶ **Art.-Nr. 200205**

HAKEN FÜR SÄRAD

HOOK FOR SEED METERING WHEEL

CROCHET DESACOPLEMENT ROUE DISTRIB

КРЮЧОК ДЛЯ ВЫСЕВАЮЩЕЙ КАТУШКИ

Cirrus TwinTec+



▶ **Art.-Nr. 209751**

KOLTERSCHEIBE 380 GLATT
 COULTER DISC 380 SMOOTH
 DISQUE SEMIS 380 LISSE
 ДИСК ЧЕРЕНКОВЫЙ 380 ГЛАДКИЙ

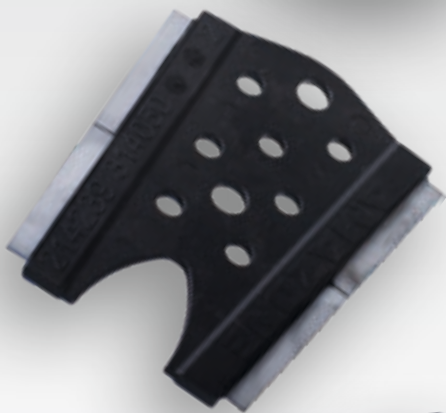

▶ **Art.-Nr. 214239**

INNENABSTREIFER
 INNER SCRAPER
 DECROTTEUR INTERIEUR
 ВНУТРЕННИЙ ЧИСТИК



▶ **Art.-Nr. 214253**

ABSTREIFER
 SCRAPER
 DECROTTEUR
 ЧИСТИК



▶ **Art.-Nr. 214834**

SCHARSTRIEGEL FÜR TWINTEC+
 COULTER HARROW FOR TWINTEC+
 RECOUVREUR POUR TWINTEC+
 ШТРИГЕЛЬ ПОСЕВНОЙ ДЛЯ TWINTEC+



▶ **Art.-Nr. 214837**

STRIEGELFEDER
 HARROW SPRING
 DENTS DE RECOUVREUR
 ПРУЖИНА ШТРИГЕЛЯ

Cirrus FerTec



▶ **Art.-Nr. 221285**

SCHARKÖRPER LI.
 COULTER, LEFT
 CORPS DE SOC COTE GAUCHE
 СОШНИК ЛЕВЫЙ

▶ **Art.-Nr. 222016**

SCHARKÖRPER RE.
 COULTER, RIGHT
 CORPS DE SOC COTE DROIT
 СОШНИК ПРАВЫЙ

Cayena / Citan / Condor



▶ **Art.-Nr. 970702**

SCHARMEISSEL CAYENA MIT 1 HARTMETALL-PLATTE

CAYENA STANDARD TINE
DENT DE SEMIS AVEC 1 PLAQUE RENFORT
ДОЛОТО CAYENA C 1 С ПОБЕДИТОВОЙ НАСАДКОЙ

▶ **Art.-Nr. 201952**

SCHARMEISSEL CAYENA MIT 2 HARTMETALL-PLATTEN

CAYENA LONG LIFE TINE
DENT DE SEMIS AVEC 2 PLAQUE RENFORTS
ДОЛОТО CAYENA C 2 С ПОБЕДИТОВЫМИ НАСАДКАМИ

▶ **Art.-Nr. 218255**

TINTEC HD ZINKEN

TINTEC HD TINES
DENTS TINTEC HD
СТОЙКА TINTEC HD

▶ **Art.-Nr. 218262**

SCHARMEISSEL CONDOR/CITAN 68°

CITAN/CONDOR STANDARD TINE 68°
DENT DE SEMIS 68°
ДОЛОТО CONDOR/CITAN 68°

▶ **Art.-Nr. 217295**

SCHARMEISSEL CONDOR 50°

CONDOR CHISEL POINT 50°
DENT DE SEMIS 50°
ДОЛОТО CONDOR 50°

DMC / ДМЦ

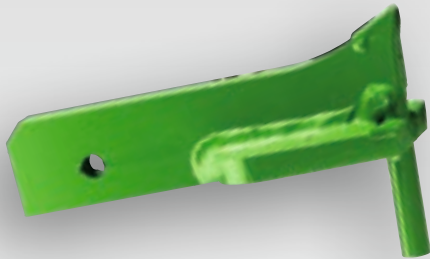

▶ **Art.-Nr. 930675**

SCHARMEISSEL FÜR BANDSAAT

BAND SOWING CHISEL SHARE

SOC POUR SEMIS EN BANDE

ДОЛОТО СОШНИКА ДЛЯ ПОЛОСНОГО ПОСЕВА



▶ **Art.-Nr. 102805**

SCHARMEISSEL MIT PLATTE

DMC ONE PIECE FORGED LONG LIFE CHISEL SHARE

SOC AVEC 1 PLAQUE DE RENFORT

НАКОНЕЧНИК СОШНИКА С ПЛАСТИНОЙ



▶ **Art.-Nr. 102808**

SCHARMEISSEL MIT DOPPELPLATTE

DMC WELD ON PLATE LONG LIFE CHISEL SHARE

SOC AVEC 2 PLAQUE DE RENFORT

СОШНИК ДОЛОНОВИДНЫЙ С ДВУМЯ ПЛАСТИНАМИ

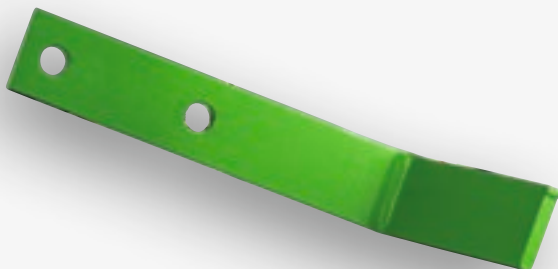

▶ **Art.-Nr. 919705**

ABSTREIFER

FOLLOWING ROLLER SCRAPER

DÉCROTTEUR

ЧИСТИК



▶ **Art.-Nr. 929666**

ABSTREIFER

TANDEM ROLLER SCRAPER

DÉCROTTEUR

ЧИСТИК

Federzinken / Spring tines / Flexidoigts / Выравниватели Exact

FEDERZINKEN FÜR EXAKTSTRIEGEL TYP III AB 2011 /
SPRING TINES FOR EXACT HARROW TYPE III FROM 2011 /
FLEXI-DOIGTS RECOUVREUR III /
ЗАГАРТАЧИ ЕХАКТ ДЛЯ ШТРИГЕЛЯ ТИП III С 2011:

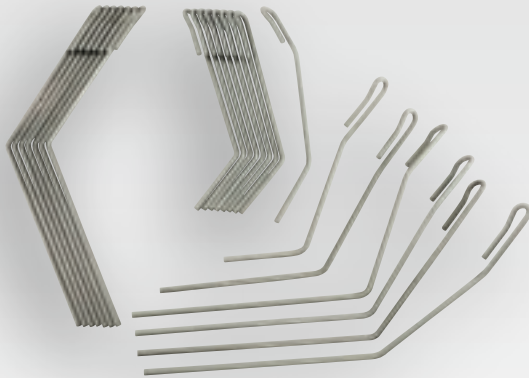

▶ **Art.-Nr. 201934**

FEDERZINKEN SATZ D9/AD 2500
D9/AD 2500 EXACT HARROW TINE SET
JEU FLEXI-DOIGTS D9/AD 2500
КОМПЛЕКТ ЗУБЬЕВ ПРУЖИННЫХ D9/AD 2500



▶ **Art.-Nr. 201935**

FEDERZINKEN SATZ D9/AD 3000
D9/AD 3000 EXACT HARROW TINE SET
JEU FLEXI-DOIGTS D9/AD 3000
КОМПЛЕКТ ЗУБЬЕВ ПРУЖИННЫХ D9/AD 3000

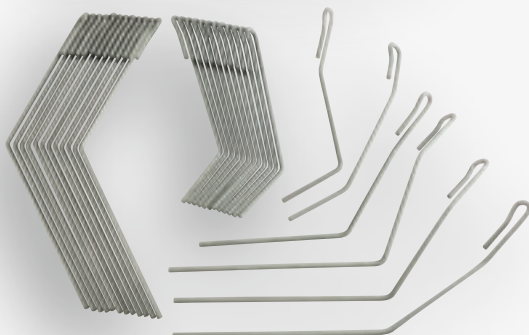

▶ **Art.-Nr. 201936**

FEDERZINKEN SATZ D9/AD 3500
D9/AD 3500 EXACT HARROW TINE SET
JEU FLEXI-DOIGTS D9/AD 3500
КОМПЛЕКТ ЗУБЬЕВ ПРУЖИННЫХ D9/AD 3500

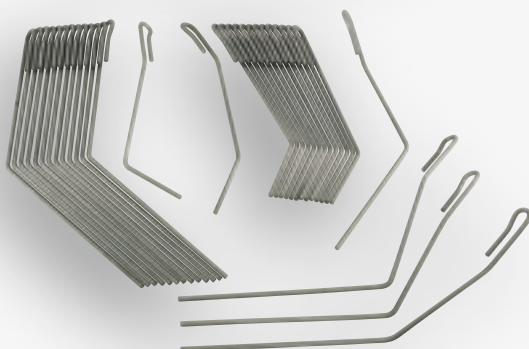

▶ **Art.-Nr. 201937**

FEDERZINKEN SATZ D9/AD 4000
D9/AD 4000 EXACT HARROW TINE SET
JEU FLEXI-DOIGTS D9/AD 4000
КОМПЛЕКТ ЗУБЬЕВ ПРУЖИННЫХ D9/AD 4000

**FEDERZINKEN FÜR EXAKTSTRIEGEL TYP III VON 1996 BIS 2010 /
 SPRING TINES FOR EXACT HARROW TYPE III FROM 1996 TO 2010 /
 FLEXI-DOIGTS RECOUVREUR III / ЗАГАРТАЧИ ЕХАКТ ДЛЯ
 ШТРИГЕЛЯ ТИП III С 1996-2010:**

Zinkenhalter aus Kunststoff, 9 mm Zinken / Tine carrier made from plastic, 9 mm tine /
 support du dents en plastique, 9 mm dents / Кронштейн из 9пластмассы, выравниватель 9 мм

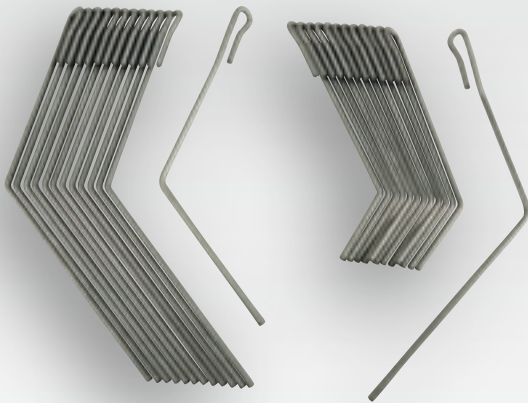

▶ **Art.-Nr. 953928**

**FEDERZINKEN SATZ D9, MD8, AD, AD-P /
 SATZ 3,00 M**

D9, MD8, AD, AD-P /3,00M EXACT HARROW III
 TINE SET

JEU FLEXI-DOIGTS D9, MD8, AD, AD-P /3,00M

КОМПЛЕКТ ЗУБЬЕВ ПРУЖИННЫХ D9, MD8, AD, AD-P /
 КОМПЛЕКТ 3,00M

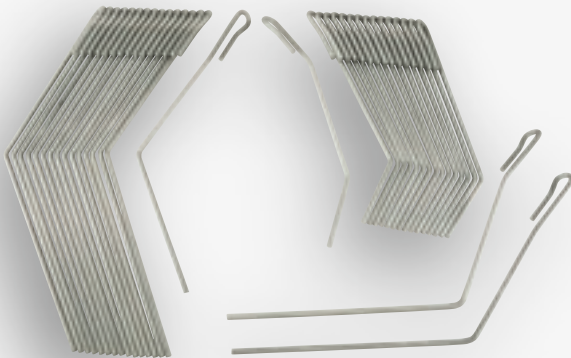

▶ **Art.-Nr. 954537**

**FEDERZINKEN SATZ D9, MD8, AD, AD-P /
 SATZ 4,00M**

D9, MD8, AD, AD-P /4,00M EXACT HARROW III
 TINE SET

JEU FLEXI-DOIGTS D9, MD8, AD, AD-P /4,00M

КОМПЛЕКТ ЗУБЬЕВ ПРУЖИННЫХ D9, MD8, AD, AD-P /
 КОМПЛЕКТ 4,00M

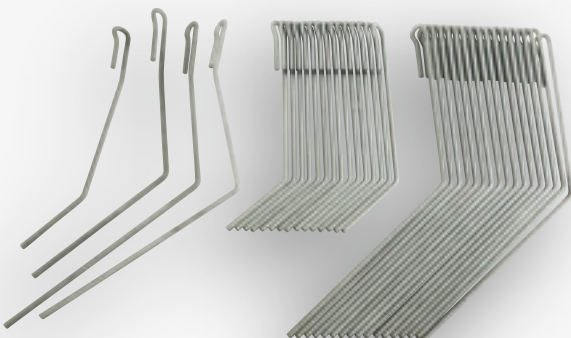

▶ **Art.-Nr. 954538**

**FEDERZINKEN SATZ MD8, AD, AD-P /
 SATZ 4,50M**

MD8, AD, AD-P /4,50M EXACT HARROW III TINE SET

JEU FLEXI-DOIGTS MD8, AD, AD-P /4,50M

КОМПЛЕКТ ЗУБЬЕВ ПРУЖИННЫХ MD8, AD, AD-P /
 КОМПЛЕКТ 4,50M

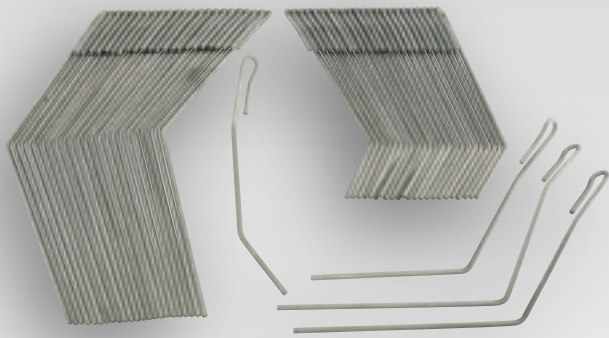

▶ **Art.-Nr. 966987**

FEDERZINKEN SATZ III AVANT 6M

AVANT 6M EXACT HARROW III TINE SET
 JEU FLEXI-DOIGTS TYPE 3 AVANT 6M
 КОМПЛЕКТ ЗУБЬЕВ ПРУЖИННЫХ III AVANT 6M

▶ **Art.-Nr. 952459**

FEDERZINKEN NORMAL LG. 9X804

EXACT HARROW III TINE- NORMAL LONG
 FLEXI-DOIGT 9X330/360 LONG TYPE 3
 ВЫРАВНИВАТЕЛЬ СТАНДАРТНЫЙ ДЛИННЫЙ 9X804

▶ **Art.-Nr. 969225**

FEDERZINKEN MI. LG. 9X818

EXACT HARROW III TINE- CENTRE LONG RIGHT
 FLEXI-DOIGT 9X340/360 CTR. LG TYPE 3
 ВЫРАВНИВАТЕЛЬ СРЕДНИЙ ДЛИННЫЙ 9X818

▶ **Art.-Nr. 976004**

FEDERZINKEN MI. RE. LG.

D9/AD EXACT HARROW TINE- CENTRE LONG RIGHT
 FLEXI-DOIGT 9X350/225 LG. DR. TYPE 3
 ВЫРАВНИВАТЕЛЬ СРЕДНИЙ ПРАВЫЙ ДЛИННЫЙ

▶ **Art.-Nr. 963435**

FEDERZINKEN 1.A. LI. 9X818

D9/AD EXACT HARROW TINE- OUTSIDE LEFT
 FLEXI-DOIGT 9X350/365 GA. EXT. TYPE 3
 ВЫРАВНИВАТЕЛЬ 1.A. ВНЕШНИЙ ЛЕВЫЙ 9X818





▶ **Art.-Nr. 963437**

FEDERZINKEN 1.A. RE. 9X713

D9/AD EXACT HARROW TINE- OUTSIDE RIGHT
FLEXI-DOIGT 9X345/270 DR. EXT TYPE 3
ВЫРАВНИВАТЕЛЬ 1.А. ВНЕШНИЙ ПРАВЫЙ 9X713

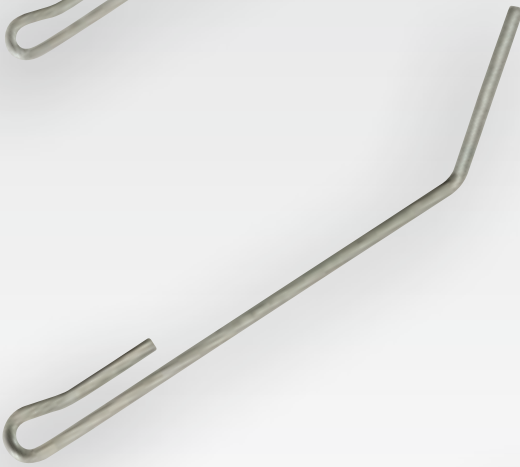

▶ **Art.-Nr. 952461**

FEDERZINKEN NORMAL KZ. 9X567

D9/AD EXACT HARROW TINE- NORMAL SHORT
FLEXI-DOIGT 9X325/125 COURT TYPE 3
ВЫРАВНИВАТЕЛЬ СТАНДАРТНЫЙ КОРОТКИЙ 9X567



▶ **Art.-Nr. 953558**

FEDERZINKEN MI. KZ. 9X593

EXACT HARROW III TINE- CENTRE SHORT
FLEXI-DOIGT 9X350/130 CTR. CT TYPE 3
ВЫРАВНИВАТЕЛЬ СРЕДНИЙ КОРОТКИЙ 9X593

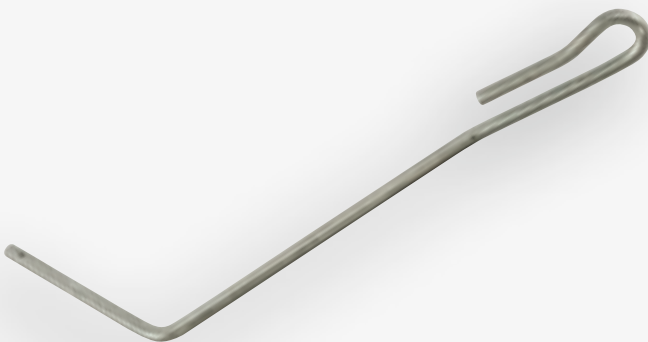

▶ **Art.-Nr. 976005**

FEDERZINKEN MI. RE. KU.

D9/AD EXACT HARROW TINE- CENTRE SHORT RIGHT
FLEXI-DOIGT
ВЫРАВНИВАТЕЛЬ СРЕДНИЙ ПРАВЫЙ КОРОТКИЙ

**FEDERZINKEN FÜR EXAKTSTRIEGEL TYP II-B /
 SPRING TINES FOR EXACT HARROW TYPE II-B /
 FLEXI-DOIGTS RECOUVREUR II-B /
 ЗАГАРТАЧИ ЕХАКТ ДЛЯ ШТРИГЕЛЯ ТИП II-B:**

Zinkenhalter aus Metall, gleichmäßige Zinkenordnung wie EXS-III /
 Tine carrier made from metal, even tine arrangement like EXS-III tine /
 support en métal, arrangement égal comme rec. III /
 Кронштейн из металла, равномерное расположение как Exact-III

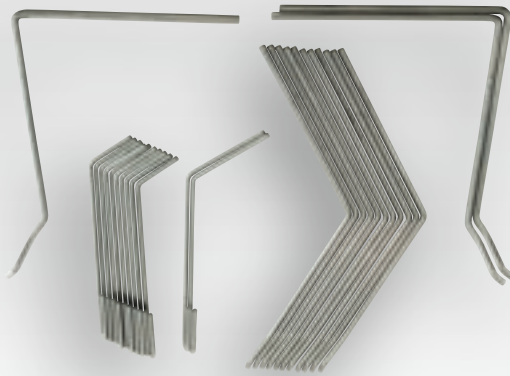

▶ **Art.-Nr. 954539**

FEDERZINKEN SATZ EXS.III-B D8-30

D8 -30 EXACT HARROW IIB TINE SET
 JEU FLEXI-DOIGTS D8/3,00 M TYPE 3 B
 КОМПЛЕКТ ЗУБЬЕВ ПРУЖИННЫХ EXS.III-B D8-30

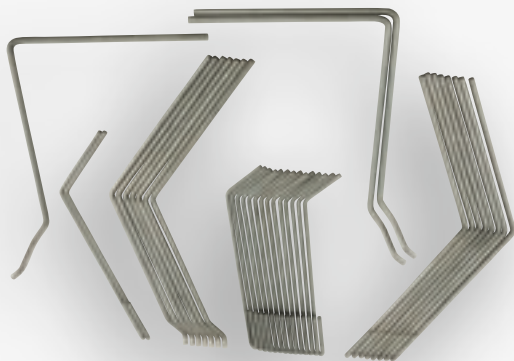

▶ **Art.-Nr. 954540**

FEDERZINKEN SATZ EXS.III-B D8-40

D8-40 EXACT HARROW IIB TINE SET
 JEU FLEXI-DOIGTS D8/4,00 M TYPE 3 B
 КОМПЛЕКТ ЗУБЬЕВ ПРУЖИННЫХ EXS.III-B D8-40

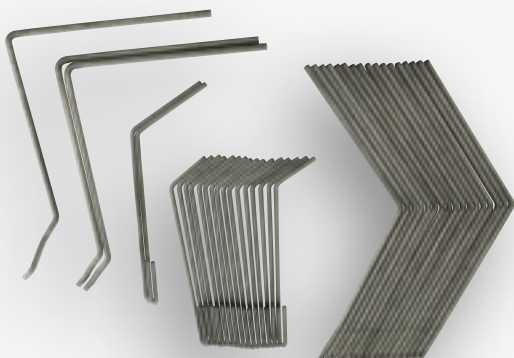

▶ **Art.-Nr. 954541**

FEDERZINKEN SATZ EXS.III-B D8-45

D8-45 EXACT HARROW IIB TINE SET
 JEU FLEXI-DOIGTS D8/4,50 M TYPE 3 B
 КОМПЛЕКТ ЗУБЬЕВ ПРУЖИННЫХ EXS.III-B D8-45

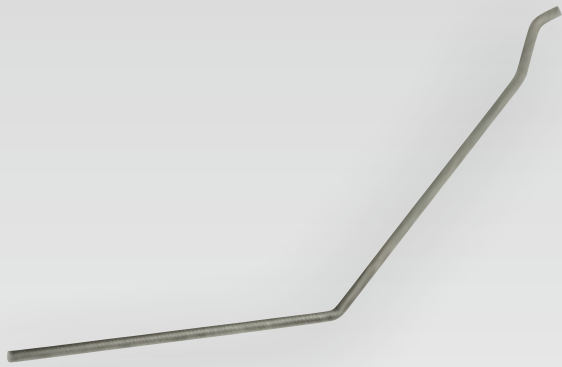

▶ **Art.-Nr. 3752300**

FEDERZINKEN RE. LG. D= 9

D8/AD EXACT HARROW IIB TINE MAIN RH LONG
FLEXI-DOIGT 9X320/295 DROITE
ВЫРАВНИВАТЕЛЬ ПРАВЫЙ ДЛИННЫЙ D= 9 ММ



▶ **Art.-Nr. 3753300**

FEDERZINKEN LI. LG. D= 9

D8/AD EXACT HARROW IIB TINE MAIN LH LONG
FLEXI-DOIGT 9X320/295 GAUCHE
ВЫРАВНИВАТЕЛЬ ЛЕВЫЙ ДЛИННЫЙ D= 9 ММ



▶ **Art.-Nr. 3420400**

FEDERZINKEN RE. AU. D=10

D8/AD EXACT HARROW IIB TINE EXTREME OUTSIDE RH
(CRANKED LEFT)
FLEXI-DOIGT 9X410/295 DROITE
ВЫРАВНИВАТЕЛЬ ПРАВЫЙ ВНЕШНИЙ D=10 ММ



▶ **Art.-Nr. 3421400**

FEDERZINKEN LI. AU. D=10

D8/AD EXACT HARROW IIB TINE EXTREME OUTSIDE LH
(CRANKED RIGHT)
FLEXI-DOIGT 10X410/295 GAUCHE
ВЫРАВНИВАТЕЛЬ ЛЕВЫЙ ВНЕШНИЙ D=10 ММ

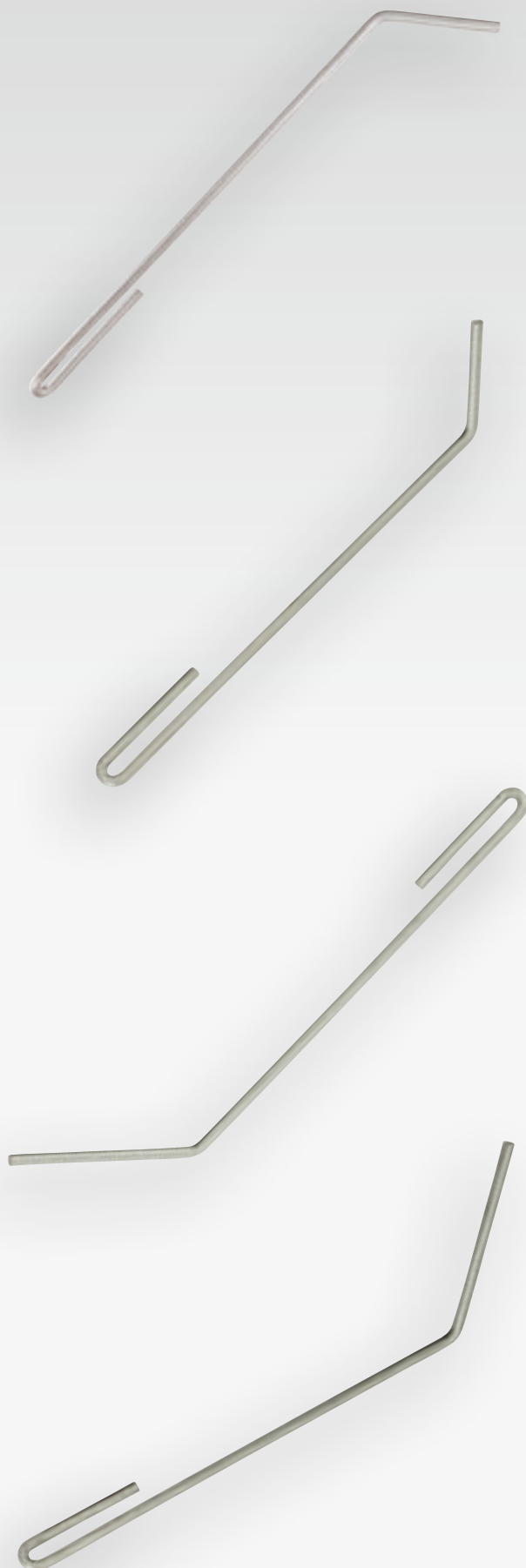

▶ **Art.-Nr. 3755300**

FEDERZINKEN RE. KZ. D= 7

D8/AD EXACT HARROW IIB TINE SHORT LH
(CRANKED RIGHT)

FLEXI-DOIGT 7X315/70 DROITE

ВЫРАВНИВАТЕЛЬ ПРАВЫЙ КОРОТКИЙ D= 7 MM

▶ **Art.-Nr. 3756300**

FEDERZINKEN LI. KZ. D= 7

D8/AD EXACT HARROW IIB TINE SHORT RH
(CRANKED LEFT)

FLEXI-DOIGT 70 GAUCHE

ВЫРАВНИВАТЕЛЬ ЛЕВЫЙ КОРОТКИЙ
D= 7 MM

▶ **Art.-Nr. 3743300**

FEDERZINKEN RE. KZ.

D8/AD EXACT HARROW IIB TINE OUTSIDE LH
(CRANKED RIGHT)

FLEXI-DOIGT 7X315/130 DROITE

ВЫРАВНИВАТЕЛЬ ПРАВЫЙ КОРОТКИЙ

▶ **Art.-Nr. 3742300**

FEDERZINKEN LI. KZ.

D8/ADEXACT HARROW IIB TINE OUTSIDE RH
(CRANKED LEFT)

FLEXI-DOIGT 7X315/130 GAUCHE

ВЫРАВНИВАТЕЛЬ ЛЕВЫЙ КОРОТКИЙ

**FEDERZINKEN FÜR EXAKTSTRIEGEL TYP II-A /
SPRING TINES FOR EXACT HARROW TYPE II-A /
FLEXI-DOIGTS RECOUVREUR II-A /
ЗАГАРТАЧИ ЕХАКТ ДЛЯ ШТРИГЕЛЯ ТИП II-A:**

**Zinkenhalter aus Metall, Zinkenordnung v.d. Mitte nach außen auslaufend /
Tine carrier made from metal, tine arrangement from centre to outside /
support en métal, arrangements des dents centre vers l'extérieur /
Кронштейн из металла, расположение направления элементов от середины к краю**



▶ **Art.-Nr. 3819300**

FEDERZINKEN SATZ EXS.II-A 2,50M

D8-25 EXACT HARROW IIA TINE SET

JEU DE FLEXIDOIGT TYPE 2 / 2.50M

КОМПЛЕКТ ЗУБЬЕВ ПРУЖИННЫХ EXS.II-A 2,50M

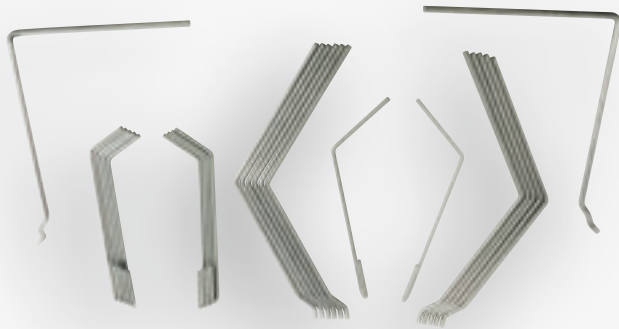

▶ **Art.-Nr. 3820300**

FEDERZINKEN SATZ EXS.II-A 3,00M

D8-30 EXACT HARROW IIA TINE SET

JEU DE FLEXIDOIGT TYPE 2 / 3,00M

КОМПЛЕКТ ЗУБЬЕВ ПРУЖИННЫХ

EXS.II-A 3,00M

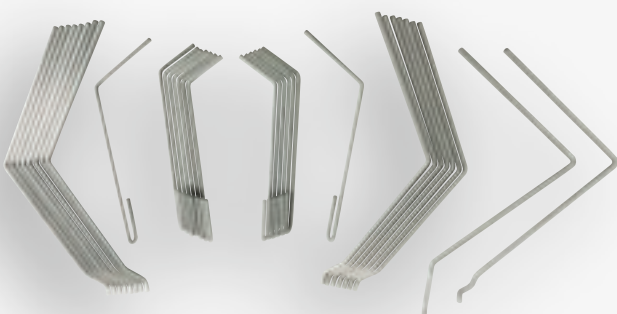

▶ **Art.-Nr. 3822300**

FEDERZINKEN SATZ EXS.II-A 4,00M

D8-40 EXACT HARROW IIA TINE SET

JEU DE FLEXIDOIGT TYPE 2 / 4,00M

КОМПЛЕКТ ЗУБЬЕВ ПРУЖИННЫХ

EXS.II-A 4,00M

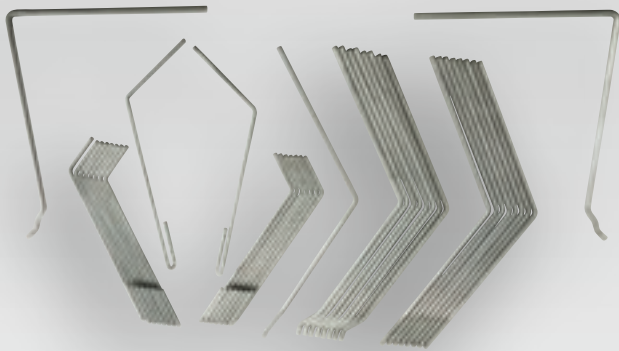

▶ **Art.-Nr. 950948**

FEDERZINKEN SATZ EXS.II-A 4,50M
 D8-45 EXACT HARROW IIA TINE SET
 JEU DE FLEXIDOIGT TYPE 2 / 4,50M
 КОМПЛЕКТ ЗУБЬЕВ ПРУЖИННЫХ EXS.II-A 4,50M

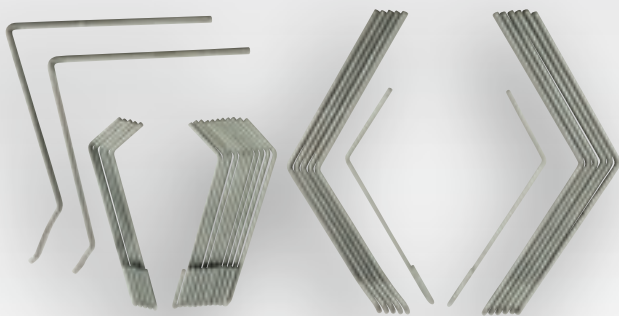

▶ **Art.-Nr. 3823300**

FEDERZINKEN SATZ EXS.II-A 4,80M
 D8-48 EXACT HARROW IIA TINE SET
 JEU DE FLEXIDOIGT TYPE 2 / 4,80M
 КОМПЛЕКТ ЗУБЬЕВ ПРУЖИННЫХ EXS.II-A 4,80M

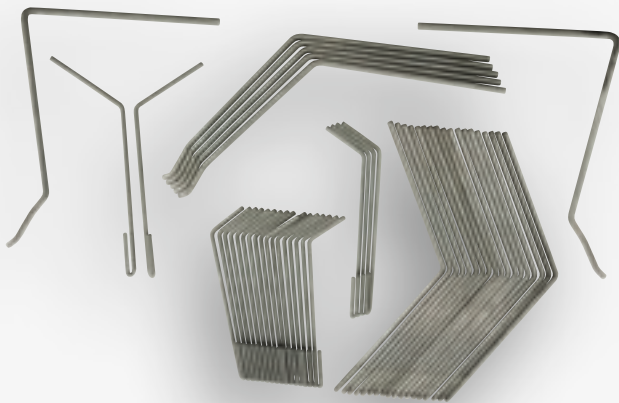

▶ **Art.-Nr. 3824300**

FEDERZINKEN SATZ EXS.II-A 6,00M D8-E
 D8-60 EXACT HARROW IIA TINE SET
 JEU DE FLEXIDOIGT TYPE 2 / 6,00M D8-E
 КОМПЛЕКТ ЗУБЬЕВ ПРУЖИННЫХ EXS.II-A
 6,00M D8-E

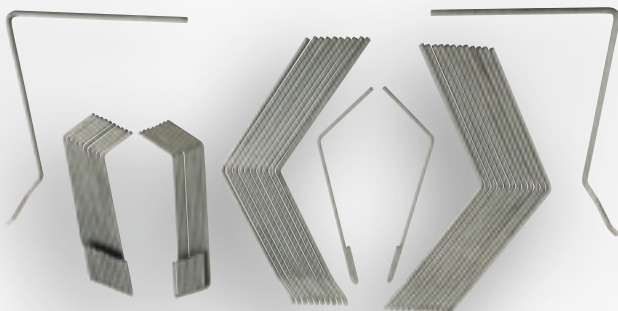

▶ **Art.-Nr. 950375**

FEDERZINKEN SATZ EXS.II-A 6,00M AD-2
 AD 602 EXACT HARROW IIA TINE SET
 JEU DE FLEXIDOIGT TYPE 2 / 6,00M AD-2
 КОМПЛЕКТ ЗУБЬЕВ ПРУЖИННЫХ EXS.II-A
 6,00M AD-2

**FEDERZINKEN FÜR EXAKTSTRIEGEL TYP III-S /
 SPRING TINES FOR EXACT HARROW TYPE III-S /
 FLEXI-DOIGTS RECOUVREUR III-S /
 ЗАГАРТАЧИ ЕХАКТ ДЛЯ ШТРИГЕЛЯ ТИП III-S:**

15 MM ZINKEN / 15 MM TINES / 15 MM DENTS / ВЫРАВНИВАТЕЛЬ 15 MM

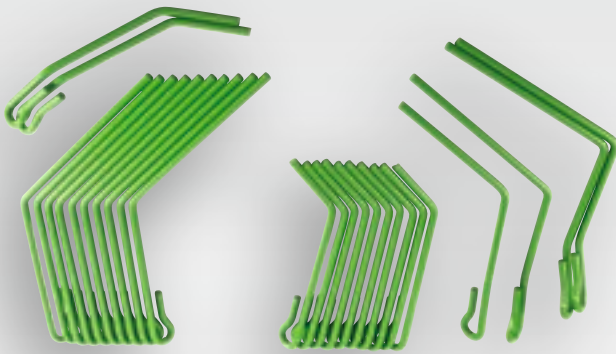

▶ **Art.-Nr. 963401**

FEDERZINKEN SATZ III S 3M CIRRUS

CIRRUS 01 EXACT HARROW IIIS 3M TINE SET

JEU DE FLEXIDOIGT 3M TYPE 3 S CIRRUS

КОМПЛЕКТ ЗУБЬЕВ ПРУЖИННЫХ III S 3M CIRRUS

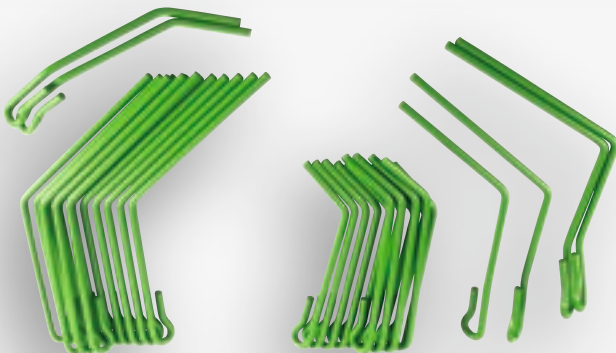

▶ **Art.-Nr. 963402**

FEDERZINKEN SATZ III S 4M CIRRUS

CIRRUS 01 EXACT HARROW IIIS 4M TINE SET

JEU DE FLEXIDOIGT 4M TYPE 3 S CIRRUS

КОМПЛЕКТ ЗУБЬЕВ ПРУЖИННЫХ III S 4M CIRRUS



▶ **Art.-Nr. 963403**

**FEDERZINKEN SATZ III S 6M CIRRUS /
 CAYENA (EXS 3 TEILIG)**

CIRRUS 01/CAYENA EXACT HARROW IIIS 6M TINE SET

JEU DE FLEXIDOIGT 6M TYPE 3 S CIRRUS/CAYENA

КОМПЛЕКТ ЗУБЬЕВ ПРУЖИННЫХ III S 6M CIRRUS /
 CAYENA

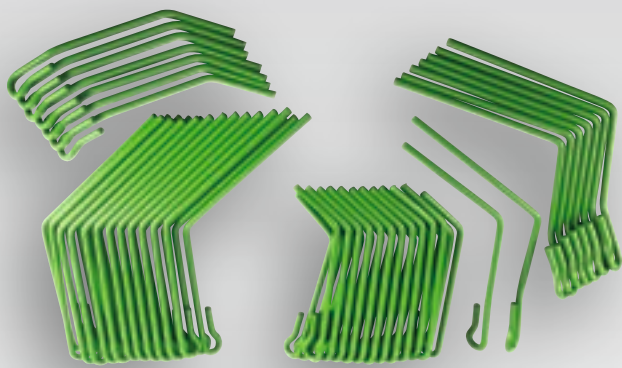

▶ **Art.-Nr. 963404**

FEDERZINKEN SATZ III S 8M CIRRUS
 CIRRUS 01 EXACT HARROW IIIS 8M TINE SET
 JEU DE FLEXIDOIGT 8M TYPE 3 S CIRRUS
 КОМПЛЕКТ ЗУБЬЕВ ПРУЖИННЫХ III S 8M CIRRUS



▶ **Art.-Nr. 963405**

FEDERZINKEN SATZ III S 9M CIRRUS
 CIRRUS 01 EXACT HARROW IIIS 9M TINE SET
 JEU DE FLEXIDOIGT 9M TYPE 3 S CIRRUS
 КОМПЛЕКТ ЗУБЬЕВ ПРУЖИННЫХ III S 9M CIRRUS

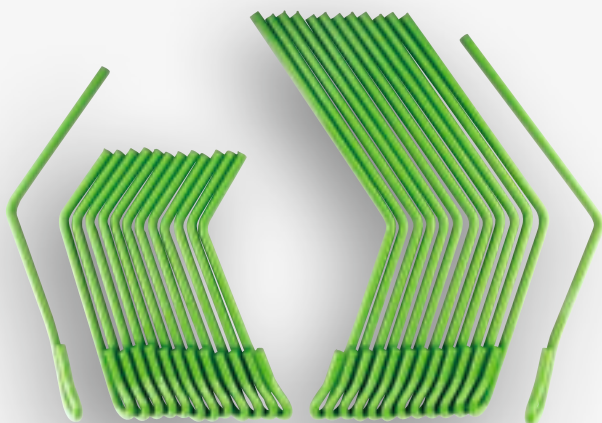

▶ **Art.-Nr. 963406**

FEDERZINKEN SATZ III S 3M AD-P
 AD-P EXACT HARROW IIIS 3M TINE SET
 JEU DE FLEXIDOIGT 3M TYPE 3 S AD-P
 КОМПЛЕКТ ЗУБЬЕВ ПРУЖИННЫХ III S 3M AD-P

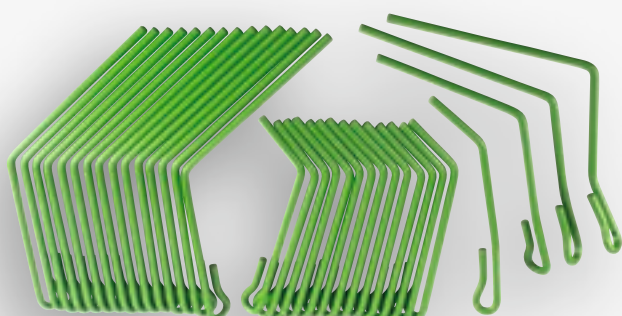

▶ **Art.-Nr. 963407**

FEDERZINKEN SATZ III S 4M AD-P / AVANT
 AD-P/AVANT EXACT HARROW IIIS 4M TINE SET
 JEU DE FLEXIDOIGT 4M TYPE 3 S AD-P/AVANT
 КОМПЛЕКТ ЗУБЬЕВ ПРУЖИННЫХ III S 4M AD-P / AVANT

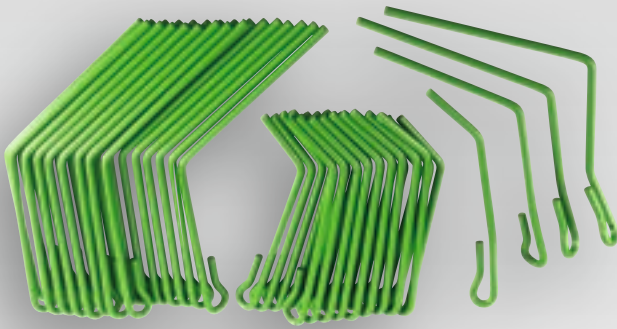

▶ **Art.-Nr. 963409**

FEDERZINKEN SATZ III S 6,00 M CIRRUS / AVANT 6M (EXS 2 TEILIG)

CIRRUS 02/AVANT EXACT HARROW IIIS 6M TINE SET
 JEU DE FLEXIDOIGT 6M TYPE 3 S CIRRUS/AVANT
 КОМПЛЕКТ ЗУБЬЕВ ПРУЖИННЫХ III S 6M CIRRUS / AVANT 6M

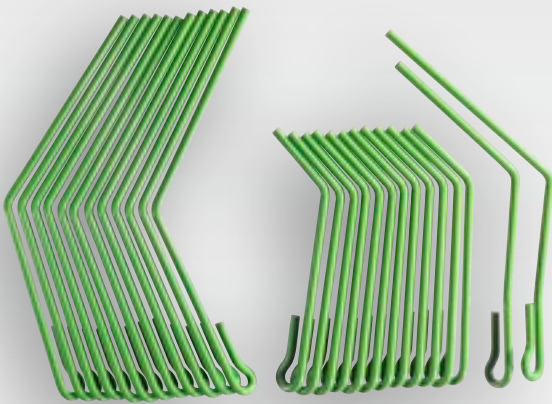

▶ **Art.-Nr. 220501**

FEDERZINKEN SATZ III S 3M CIRRUS03 COMPACT

CIRRUS03 COMPACT EXACT HARROW IIIS 3M TINE SET
 JEU DE DENTS ELASTIQUES III S 3M CIRRUS03 COMPACT
 КОМПЛЕКТ ВЫРАВНИВАТЕЛЕЙ III S 3M CIRRUS03 COMPACT

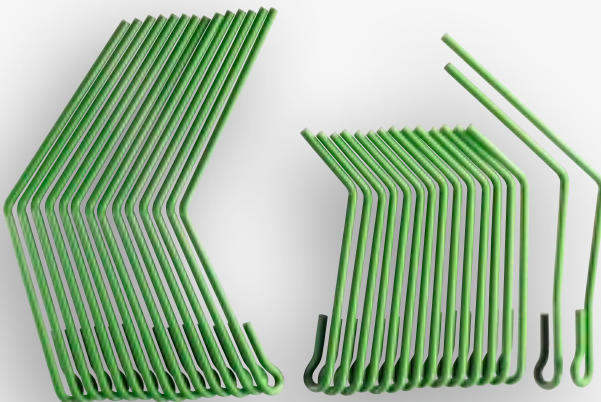

▶ **Art.-Nr. 220500**

FEDERZINKEN SATZ III S 3,5M CIRRUS03 COMPACT

CIRRUS03 COMPACT EXACT HARROW IIIS 3.5M TINE SET
 JEU DE DENTS ELASTIQUES III S 3,5M CIRRUS03 COMPACT
 КОМПЛЕКТ ВЫРАВНИВАТЕЛЕЙ III S 3,5M CIRRUS03 COMPACT

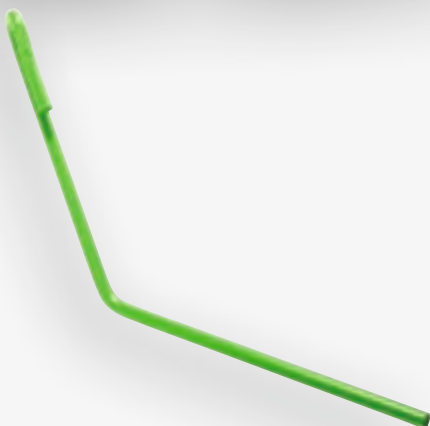

▶ **Art.-Nr. 959337**

FEDERZINKEN LG. 15X834

EXACT HARROW IIIS NORMAL LONG TINE RH 15X834
 FLEXI-DOIGT 15X834 LONG TYPE 3S
 ВЫРАВНИВАТЕЛЬ ДЛИННЫЙ 15X834

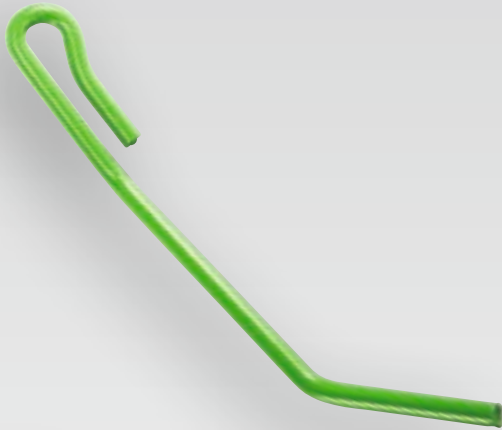

▶ **Art.-Nr. 959338**

FEDERZINKEN MI. 15X618

EXACT HARROW IIIS CENTRE SHORT TINE 15X618
 FLEXI-DOIGT 15X618 CENTRAL TYPE 3S
 ВЫРАВНИВАТЕЛЬ СРЕДНИЙ 15X618



▶ **Art.-Nr. 959336**

FEDERZINKEN KZ. 15X597

EXACT HARROW IIIS NORMAL SHORT TINE 15X597
 FLEXI-DOIGT 15X597 COURT TYPE 3S
 ВЫРАВНИВАТЕЛЬ КОРОТКИЙ 15X597



▶ **Art.-Nr. 959335**

FEDERZINKEN 1A.RE. 15X850

EXACT HARROW IIIS OUTSIDE LONG TINE RH
 (CRANKED LEFT) 15X850
 FLEXI-DOIGT 15X850 DR.EXT.TYPE 3S
 ВЫРАВНИВАТЕЛЬ 1А. ПРАВЫЙ 15X850



▶ **Art.-Nr. 959334**

FEDERZINKEN 1A.LI. 15X850

EXACT HARROW IIIS CENTRE LONG TINE/OUTSIDE LEFT
 (CRANKED RIGHT) 15X850
 FLEXI-DOIGT 15X850 GA.EXT.TYPE 3S
 ВЫРАВНИВАТЕЛЬ 1А. ЛЕВЫЙ 15X850

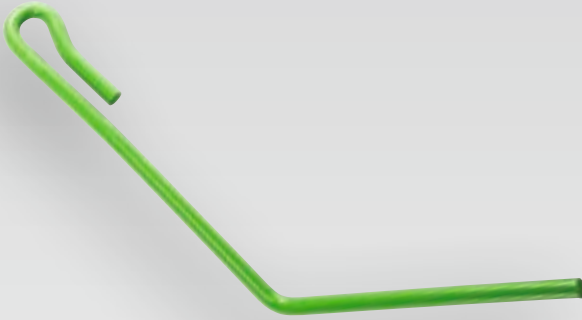

▶ **Art.-Nr. 966988**

FEDERZINKEN AA RE. 15X736
 EXACT HARROW IIIS OUTSIDE LONG TINE RH
 (CRANKED LEFT) 15X736
 FLEXI-DOIGT 15X736 DR.EXT.
 ВЫРАВНИВАЕЛЬ АА ПРАВЫЙ 15X736

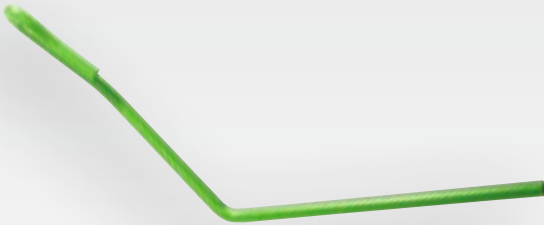

▶ **Art.-Nr. 963242**

FEDERZINKEN AA LI. 15X824
 EXACT HARROW IIIS OUTSIDE LONG TINE LH
 (CRANKED RIGHT) 15X824
 FLEXI-DOIGT 15X824 GA.EXT.
 ВЫРАВНИВАЕЛЬ АА ЛЕВЫЙ 15X824

**FEDERZINKEN FÜR EXAKTSTRIEGEL/
SPRING TINES FOR EXACT HARROW/
FLEXI-DOIGTS RECOUVREUR/
ЗАГАРТАЧИ ЕХАКТ ДЛЯ ШТРИГЕЛЯ ТИП:**

10 MM ZINKEN / 10 MM TINES / 10 MM DENTS / ВЫРАВНИВАТЕЛЬ 10 MM



▶ **Art.-Nr. 220886**

FEDERZINKEN SATZ 3000-125-10

SPRING TINE SET 3000-125-10

JEU DE DENTS ELASTIQUES 3000-125-10

КОМПЛЕКТ ВЫРАВНИВАТЕЛЕЙ 3000-125-10

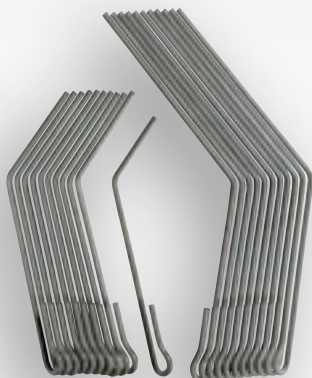

▶ **Art.-Nr. 220887**

FEDERZINKEN SATZ 3000-150-10

SPRING TINE SET 3000-150-10

JEU DE DENTS ELASTIQUES 3000-150-10

КОМПЛЕКТ ВЫРАВНИВАТЕЛЕЙ 3000-150-10



▶ **Art.-Nr. 220888**

FEDERZINKEN SATZ 3500-125-10

SPRING TINE SET 3500-125-10

JEU DE DENTS ELASTIQUES 3500-125-10

КОМПЛЕКТ ВЫРАВНИВАТЕЛЕЙ 3500-125-10

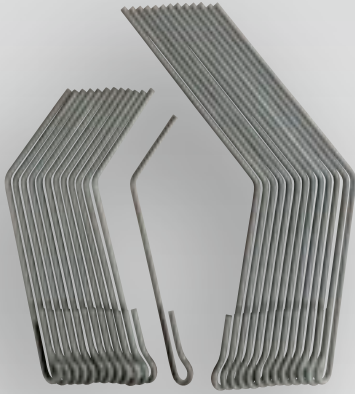

▶ **Art.-Nr. 220889**

FEDERZINKEN SATZ 3500-150-10

SPRING TINE SET 3500-150-10

JEU DE DENTS ELASTIQUES 3500-150-10

КОМПЛЕКТ ВЫРАВНИВАТЕЛЕЙ 3500-150-10



▶ **Art.-Nr. 220890**

FEDERZINKEN SATZ 4000-125-10

SPRING TINE SET 4000-125-10

JEU DE DENTS ELASTIQUES 4000-125-10

КОМПЛЕКТ ВЫРАВНИВАТЕЛЕЙ 4000-125-10



▶ **Art.-Nr. 220891**

FEDERZINKEN SATZ 4000-150-10

SPRING TINE SET 4000-150-10

JEU DE DENTS ELASTIQUES 4000-150-10

КОМПЛЕКТ ВЫРАВНИВАТЕЛЕЙ 4000-150-10

**STRIEGELZINKEN FÜR TWINTEC & EXAKTSTRIEGEL CATAYA /
HARROW TINES FOR TWINTEC & EXACT HARROW CATAYA /
DENTS DE RECOUVREUR POUR TWINTEC & FLEXIDOIGTS CATAYA /
ЗУБЬЯ ШТРИГЕЛЯ CATAYA**



▶ **Art.-Nr. 214839**

STRIEGELZINKEN 125 MM
HARROW TINE 125 MM
DENT DE RECOUVREUR 125 MM
ЗУБЬЯ ШТРИГЕЛЯ 125 MM



▶ **Art.-Nr. 214841**

STRIEGELZINKEN 150 MM
HARROW TINE 150 MM
DENT DE RECOUVREUR 150 MM
ЗУБЬЯ ШТРИГЕЛЯ 150 MM

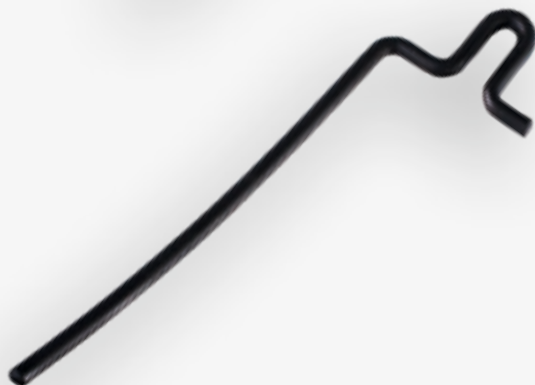

▶ **Art.-Nr. 214846**

STRIEGELZINKEN LI. 125/150 MM
HARROW TINE 125/150 MM
DENT DE RECOUVREUR GAUCHE 125/150 MM
ЗУБЬЯ ШТРИГЕЛЯ ЛЕВ. 125/150 MM



▶ **Art.-Nr. 214834**

SCHARSTRIEGEL FÜR TWINTEC+
 COULTER TINE FOR TWINTEC+
 RECOUVREUR POUR TWINTEC+
 ЗУБЬЯ ШТРИГЕЛЯ ДЛЯ TWINTEC+



▶ **Art.-Nr. 218278**

STRIEGELZINKEN 10 MM
 HARROW TINE 10 MM
 DENT DE RECOUVREUR 10 MM
 ЗУБЬЯ ШТРИГЕЛЯ 10 MM



▶ **Art.-Nr. 211903**

STRIEGELZINKEN LANG 10 MM
 HARROW TINE LONG 10 MM
 DENT DE RECOUVREUR LONGUE 10 MM
 ЗУБЬЯ ШТРИГЕЛЯ ДЛИННЫЕ 10 MM

▶ **Art.-Nr. 211905**

STRIEGELZINKEN KURZ 10 MM
 HARROW TINE SHORT 10 MM
 DENT DE RECOUVREUR COURTE 10 MM
 ЗУБЬЯ ШТРИГЕЛЯ КОРОТКИЕ 10 MM

**SCHLEPPZINKENSTRIEGEL UND ROLLENSTRIEGEL /
SPRING TINE HARROW AND ROLLER HARROW /
DENTS RECOUVREUR HERSE ET LE ROULEAU HERSE /
ПЕРЕТАЩИТЕ ЗУБЬЕВ БОРОНЫ БОРОНЫ И РОЛИКОВЫХ:**

15 MM ZINKEN / 15 MM TINES / 15 MM DENTS / ВЫРАВНИВАТЕЛЬ 15 MM



▶ **Art.-Nr. 215719**

STRIEGELFEDER 125 HD

125 HD HARROW SPRING
DENT DE RECOUVREUR 125 HD
ПРУЖИНА ШТРИГЕЛЯ 125 HD



▶ **Art.-Nr. 219012**

STRIEGELFEDER 150 HD

150 HD HARROW SPRING
DENT DE RECOUVREUR 150 HD
ПРУЖИНА ШТРИГЕЛЯ 150 HD

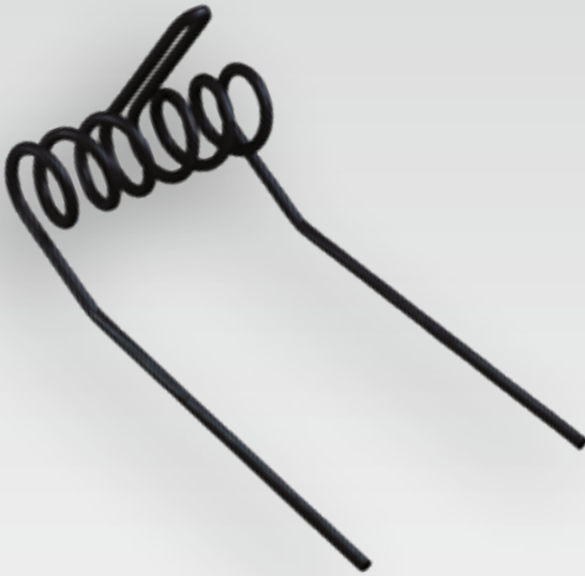

▶ **Art.-Nr. 216538**

STRIEGELFEDER 166 HD

166 HD HARROW SPRING

DENT DE RECOUVREUR 166 HD

ПРУЖИНА ШТРИГЕЛЯ 166 HD



▶ **Art.-Nr. 219016**

STRIEGELFEDERZINKEN D=8 HD

HARROW SPRING TINE D=8 HD

DENT SOUPLE DE RECOUVREUR D=8 HD

ПРУЖИНА ШТРИГЕЛЯ 8 HD КРОНШТЕЙНОМ



▶ **Art.-Nr. 975432**

STRIEGELFEDER 125 FEDERDRAHT MIT KLAMMERN

125 PRESS ROLLER HARROW SPRING TWIN TINE
DENT DE RECOUVREUR 125
ПРУЖИНА ШТРИГЕЛЯ 125 С КРОНШТЕЙНОМ



▶ **Art.-Nr. 975431**

STRIEGELFEDER 160 FEDERDRAHT MIT KLAMMERN

160 PRESS ROLLER HARROW SPRING TWIN TINE
DENT DE RECOUVREUR 160
ПРУЖИНА ШТРИГЕЛЯ 160 С КРОНШТЕЙНОМ



▶ **Art.-Nr. 3408200**

VORDERE EGGENFEDER

D7 FOLLOWING HARROW SPRING TINE-FRONT
DENT AVANT RECOUVREMENT D7/D8
ЗАГОРТАЧ ПЕРЕДНИЙ

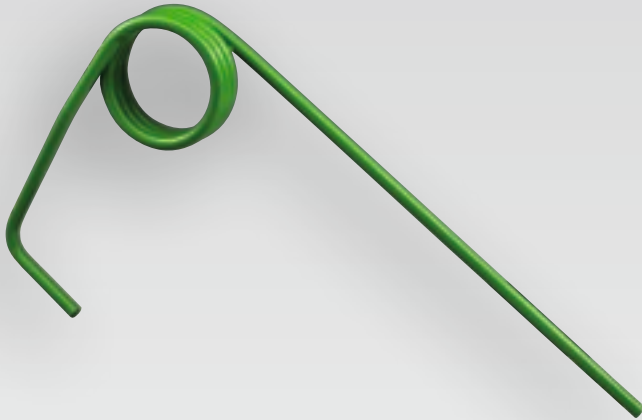

▶ **Art.-Nr. 3409200**

HINTERE EGGENFEDER

D7 FOLLOWING HARROW SPRING TINE-REAR

DENT ARRIERE RECOUVREMENT D7/D8

ЗАГОРТАЧ ЗАДНИЙ



▶ **Art.-Nr. 3593400**

EINZELSAATSTRIEGEL FÜR K-SCHARE

D7 K COULTER INDIVIDUAL FOLLOWING HARROW TINE

ETRILLE DE RECOUVREUR INDIVIDUELLE

ШТРИГЕЛЬ СОШНИКА К

Übersicht der AMAZONE Striegelsätze und Einzelzinken für Exaktstriegel / Overview of exact harrow sets and single spring tines / Aperçu des dents de ressort pour recouvreur come jeu et séparément / Обозрение загартачей в комплекте и в отдельности для штригеля Ехакт:

▶ EXAKTSTRIEGEL IIIS - STRIEGELSÄTZE UND EINZELSTRIEGEL (15 MM ZINKEN) AMAZONE EXACT HARROW IIIS - SETS AND SINGLE SPRING TINES (SPRING TINES 15 MM)

Arbeitsbreite / Working width	Cirrus Super					Cirrus Special				Cirrus Compact	
	3,0 m	4,0 m	6,0 m	8,0 m	9,0 m	3,0 m	4,0 m	4,0 m	6,0 m	3,0m	3,5m
ET-Nummer für Satz / Part no. for set	963401	963402	963403	963404	963405	963406	963407	963408	963409	220501	220500
Einzelnummer / Part no. single tines:											
963242 – außen links / outer l.h.)	1	1	1	1	1	1	1	1	1	1	1
966988 – außen rechts / outer r.h.	1	1	1	1	1	1	1	1	1	1	1
959334 – 1.A links / 1.A l.h.	2	2	6	7	7	0	1	1	1		
959336 – kurz / short	10	13	18	25	29	12	15	15	23	12	14
959337 – lang / long	10	13	18	25	29	12	15	15	23	12	14
959338 – mitte / middle	2	2	6	7	7	0	1	1	1		

▶ STRIEGELSÄTZE UND EINZELSTRIEGEL CATAYA, CENTAYA & AD-P01 (10 MM) EXACT HARROW III - UP TO 12.2010 SETS AN SINGLE SPRING TINES (BRACKET MADE OF BLACK PLASTIC, SPRING TINES 9 MM)

Arbeitsbreite / Working width	3,0 m / 125	3,0 m / 150	3,5 m / 125	3,5 m / 150	4,0 m / 125	4,0 m / 150
ET-Nummer für Satz / Part no. for set	220886	220887	220888	220889	220890	220891
Einzelnummer / Part no. single tines:						
218278 – mitte lang / middle long	1	10	1	12	1	13
211903 – lang rechts / long r.h.	13	11	15	13	17	14
211905 – kurz links / short l.h.	12	1	14	1	16	1

▶ **EXAKTSTRIEGEL III - AB 01.2011 STRIEGELSÄTZE UND EINZELZINKEN
(STRIEGELHALTER AUS KUNSTSTOFF, 9 MM ZINKEN)**

EXACT HARROW III - SETS AN SINGLE SPRING TINES FROM 01.2011 (BRACKET MADE OF PLASTIC, SPRING TINES 9 MM)

Arbeitsbreite / Working width	2,5 m	3,0 m	3,5 m	4,0 m
ET-Nummer für Satz / Part no. for set	201934	201935	201936	201937
Einzelnummer / Part no. single tines:				
952459 – lang / long	8	10	12	13
952461 – kurz / short	8	10	12	13
953558 – Mi. kurz / middle short	1	1	1	1
963435 – 1.A. links / 1.A l.h.	1	1	1	1
963437 – 1.A. rechts / 1.A. r.h.	1	1	1	1
969225 – Mi. lang / middle long	1	1	1	1
976004 – Mi. re. lang / middle long r.h.	1	1	1	1
976005 – Mi. re. kurz / middle short r.h.	1	1	1	1

▶ **EXAKTSTRIEGEL III - BIS 12.2010 STRIEGELSÄTZE UND EINZELSTRIEGEL
(STRIEGELHALTER AUS KUNSTSTOFF, 9 MM ZINKEN)**

EXACT HARROW III - UP TO 12.2010 SETS AN SINGLE SPRING TINES (BRACKET MADE OF BLACK PLASTIC, SPRING TINES 9 MM)

Arbeitsbreite / Working width	2,5 m D9-AD	3,0 m D9-AD-ADP	4,0 m D9-AD-ADP	4,5 m AD-AVANT	6,0 m AVANT
ET-Nummer für Satz / Part no. for set		953928	954537	954538	966987
Einzelnummer / Part no. single tines:					
952459 – lang / long	10	12	15	17	23
952461 – kurz / short	10	12	15	17	23
963435 – außen links / outer l.h.	1	1	1	1	1
963437 – außen rechts / outer r.h.	1	1	1	1	1
953558 – mitte kurz / middle short	0	0	1	2	1
969225 – mitte lang / middle long	0	0	1	1	1

▶ EXAKTSTRIEGEL II - STRIEGELSÄTZE UND EINZELZINKEN (STIEGELHALTER AUS METALL)

AMAZONE EXACT HARROW II - SETS AND SINGLE SPRING TINES (METAL BRACKETS)

Information: Version A: lange Zinken gleichmäßig nach links und rechts aufgeteilt / long tines evenly distributed to left and right hand side

Arbeitsbreite / Working width	2,5 m	3,0 m	3,33 m	4,0 m	4,50 m	4,80 m	6,0 m D8-E	6,0 m D8-Super	6,0 m AD-2
ET-Nummer für Satz / Part no. for set	3819300	3820300	NML	3822300	950948	3823300	3824300	2x3820300	950375
Einzelnummer / Ø / Fußlänge / Part no. single tines / Ø / length:									
3756300 – kurz links / short l.h. – 7/70	4	5	6	7	8	5	17	10	10
3755300 – kurz rechts / short r.h. – 7/70	3	4	4	6	7	11	4	8	8
3753300 – lang links / long l.h. – 9/290	4	5	5	7	8	12	5	10	11
3752300 – lang rechts / long r.h. – 9/290	5	6	7	8	9	6	18	12	13
3421400 – außen links lang / long outer l.h. – 9/280	1	1	1	1	1	1	1	2	1
3420400 – außen rechts lang / long outer r.h. – 9/280	1	1	1	1	1	1	1	1	1
3743300 – außen links kurz / short outer l.h. – 7/125	1	1	1	1	1	1	1	2	1
3742300 – außen rechts kurz / short outer r.h. – 7/125	1	1	1	1	1	1	1	1	1

Information: Version B: lange Zinken alle nach rechts ausgerichtet / long tines all distributed to right hand side:

ET-Nummer für Satz / Part no. for set		954539		954540	954541				954542
Einzelnummer / Ø / Fußlänge / Part no. single tines / Ø / length:									
3756300 – kurz links / short l.h. – 7/70		10		14	16				21
3752300 – lang rechts / long r.h. – 9/290		11		15	17				23
3421400 – außen links lang / long outer l.h. – 9/280		2		2	2				2
3420400 – außen rechts lang / long outer r.h. – 9/280		1		1	1				1
3742300 – außen rechts kurz / short outer r.h. – 7/125		2		2	2				3

Einzelkornsätechnik

Single Drill Seed
Semoirs monograines
Посевная техника для
ТОЧНОГО ПОСЕВА



EDX 6000-TC



ED



Säscharspitzen	138
Coulter tips	
Pointe de socs	
Наконечники сошников	
Schleppschare-Dünger	140
Drag fertiliser coulter tips	
Pointe de socs engrais	
Анкерный сошник удобрений	
Scheibenschare-Dünger	141
Disc fertiliser coulters	
Distribution engrais	
Дисковый сошник удобрений	
Zustreicher	144
Closer arms	
Bras de recouvreur	
Загортачи	
Saatgutvereinzlung	146
Seed singling	
Pièces contour	
Распределение семян	
Vereinzlungsscheiben	147
Singling discs	
Disques sélecteurs	
Дозирующие диски	
EDX	155

Säscharspitzen / Coulter tips / Pointe de socs / Наконечники сошников



▶ **Art.-Nr. 964925**

SCHARSPITZE CONTOUR MAIS II

ED CONTOUR MAIZE COULTER TIP

POINTE SOC MAIS ED CONTOUR

НАКОНЕЧНИК СОШНИКА CONTOUR ДЛЯ ПОСЕВА
КУКУРУЗЫ II



▶ **Art.-Nr. 964924**

SCHARSPITZE CONTOUR RÜBEN II

ED CONTOUR BEET COULTER TIP

POINTE SOC BETTERAVE ED CONTOUR

НАКОНЕЧНИК СОШНИКА CONTOUR ДЛЯ ПОСЕВА
СВЕКЛЫ II



▶ **Art.-Nr. 976799**

SCHARSPITZE CONTOUR MAIS II HARTMETALL

ED CONTOUR MAIZE COULTER TIP - HARDMETAL

POINTE SOC MAIS ED CONTOUR RENFORCEE

НАКОНЕЧНИК СОШНИКА CONTOUR ДЛЯ ПОСЕВА
КУКУРУЗЫ II УСИЛЕННЫЙ



▶ **Art.-Nr. 964926**

SCHARSPITZE CLASSIC MAIS II

ED CLASSIC MAIZE COULTER TIP

POINTE DE SABOT DE SEMIS DE MAIS

НАКОНЕЧНИК СОШНИКА CLASSIC ДЛЯ ПОСЕВА
КУКУРУЗЫ II



▶ **Art.-Nr. 969258**

SCHARSPITZE CLASSIC MAIS II HARTMETALL

ED CLASSIC MAIZE COULTER TIP - HARDMETAL

POINTE DE SOC CLASSIC MAIS RENFORCEE

НАКОНЕЧНИК СОШНИКА CLASSIC ДЛЯ ПОСЕВА
КУКУРУЗЫ II УСИЛЕННЫЙ



▶ **Art.-Nr. 4321400**

SCHARSPITZE

ED CLASSIC COULTER TIP

POINTE DE SOC ED

НАКОНЕЧНИК СОШНИКА ДЛЯ ПОСЕВА



▶ **Art.-Nr. DH030**

NIET 5X25

ED CLASSIC COULTER RIVET 5X25

RIVET 5X25

ЗАЖИМ 5X25

Schleppschare-Dünger / Drag fertiliser coulter tips / Pointe de socs engrais / Анкерный сошник удобрений

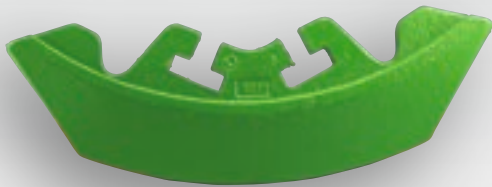

▶ **Art.-Nr. 925349**

DÜNGERSCHARSPITZE CLIP-ON

ED DRAG FERTILISER COULTER TIP - HARDMETAL WITH
CLIP ON FIXING
POINTE DE SOC ARTICULE
НАКОНЕЧНИК СОШНИКА ДЛЯ ВЫСЕВА УДОБРЕНИЙ



▶ **Art.-Nr. 4220400**

DÜNGERSCHARSPITZE GENIETET

ED DRAG FERTILISER COULTER TIP - HARDMETAL WITH
RIVET FIXING
POINTE SOC FERTILISEUR
НАКОНЕЧНИК СОШНИКА ДЛЯ ВЫСЕВА УДОБРЕНИЙ



▶ **Art.-Nr. DH123**

NIET 5X35

ED DRAG FERTILISER COULTER TIP - RIVET 5X35
RIVET 5X35
ЗАЖИМ 5X35



▶ **Art.-Nr. 954927**

SCHARSTÜTZE

WS /DRAG COULTER SUPPORT
BEQUILLE DE REPOS
СТОЙКА СОШНИКА

Scheibenschare-Dünger / Disc fertiliser coulters / Distribution engrais / ДИСКОВЫЙ СОШНИК УДОБРЕНИЙ



▶ **Art.-Nr. 200487**

FURCHENFORMER RECHTS

ED SINGLE DISC FERTILISER COULTER FURROW
FORMER RH
COUTRE DE DISQUE DROITE
БОРОЗДООБРАЗОВАТЕЛЬ ПРАВЫЙ



▶ **Art.-Nr. 200486**

FURCHENFORMER LINKS

ED SINGLE DISC FERTILISER COULTER FURROW
FORMER LH
COUTRE DE DISQUE GAUCHE
БОРОЗДООБРАЗОВАТЕЛЬ ЛЕВЫЙ



▶ **Art.-Nr. 968355**

KOLTERSCHIEBE

ED/EDX SINGLE DISC FERTILISER COULTER- DISC ONLY
DISQUE SEMEUR ENGRAIS
ДИСК ЧЕРЕНКОВЫЙ



▶ **Art.-Nr. 966843**

FURCHENFORMER DS RECHTS

ED SINGLE DISC FERTILISER COULTER FURROW
FORMER RH
POINTE DROITE DE SOC A DISQUE
БОРОЗДООБРАЗОВАТЕЛЬ DS ПРАВЫЙ



▶ **Art.-Nr. 966844**

FURCHENFORMER DS LINKS

ED SINGLE DISC FERTILISER COULTER FURROW
FORMER LH
POINTE GAUCHE DE SOC A DISQUE
БОРОЗДООБРАЗОВАТЕЛЬ DS ЛЕВЫЙ



▶ **Art.-Nr. 970637**

KOLTERSCHIBE MIT LAGERUNG

ED SINGLE DISC FERTILISER COULTER DISC COMPI.
WITH BEARING
DISQUE OUVREUR CPLT ED
ДИСК ЧЕРЕНКОВЫЙ 400 СО СТУПИЦЕЙ



▶ **Art.-Nr. 914790**

SECHSCHEIBE MIT LAGERUNG ED01

ED MULCH SOWING COULTER DISC COMPLETE
DISQUE-COUTRE COMPLET
ДИСК СОШНИКА СО СТУПИЦЕЙ ED01



▶ **Art.-Nr. 3649500**

DÜNGERSÄRAD ED02

ED FERTILISER SOWING WHEEL
ROUE DISTRIBUTION ENGRAIS
ДОЗИРУЮЩАЯ КАТУШКА ДЛЯ УДОБРЕНИЙ ED02



▶ **Art.-Nr. 3637300**

ABSTANDSSCHEIBE FÜR DÜNGERSÄRAD

ED SEED ROLL SPACING DISC

RONDELLE D'ESPACEMENT ROUE DISTRIBUTRICE

ШАЙБА ДИСТАНЦИОННАЯ ДЛЯ ДОЗИРУЮЩЕГО
КОЛЕСА УДОБРЕНИЙ

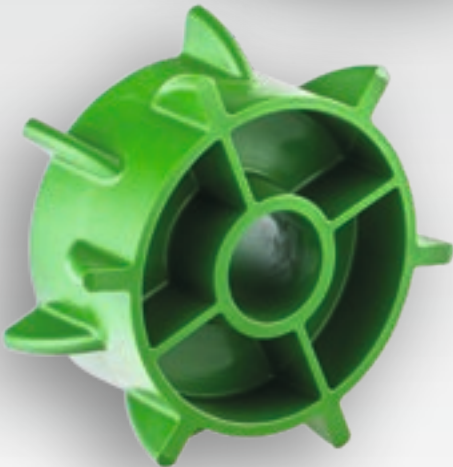

▶ **Art.-Nr. 204562**

DÜNGERSÄRAD ED03

FERTILISER SEED WHEEL ED 03

ROUE DISTRIBUTRICE FERTILISE ED03

ДОЗИРУЮЩАЯ КАТУШКА ДЛЯ УДОБРЕНИЙ ED03



▶ **Art.-Nr. 213792**

**KOLTERSCHIBE 3,5X D=350 FÜR CONTOUR
SÄAGGREGAT**

ED COUNTOUR SOWING DISC ONLY 3,5X D=350

DISQUE 3,5X D=350 ED CONTOUR

ДИСК ЧЕРЕНКОВЫЙ 3,5X D=350 ДЛЯ АГРЕГАТА
CONTOUR



▶ **Art.-Nr. 216493**

STERNSCHIBE SHARK

STAR DISC HEAVY

DISQUE ETOILE SHARK

ДИСК ЗВЕЗДЧАТЫЙ SHARK

Zustreicher / Closer arms / Bras de recouvreur / Загортачи



▶ **Art.-Nr. 921803**

ZUSTREICHER RE. CONTOUR
ED CONTOUR CLOSER ARM RH
RACLETTE DROITE NUE ED CONTOUR
ЗАГОРТАЧ ПРАВЫЙ CONTOUR



▶ **Art.-Nr. 921807**

ZUSTREICHER LI. CONTOUR
ED CONTOUR CLOSER ARM LH
RACLETTE GAUCHE NUE ED CONTOUR
ЗАГОРТАЧ ЛЕВЫЙ CONTOUR



▶ **Art.-Nr. 912391**

ZUSTREICHARM RE. CLASSIC
ED CLASSIC FLEXITYRE CLOSER ARM, RH
BRAS RACLETTE DE RECOU. DROITE
ЗАГОРТАЧ ПРАВЫЙ CLASSIC



▶ **Art.-Nr. 912393**

ZUSTREICHARM LI. CLASSIC
ED CLASSIC FLEXITYRE CLOSER ARM, LH
BRAS RACLETTE DE RECOU. GAUCHE
ЗАГОРТАЧ ЛЕВЫЙ CLASSIC



▶ **Art.-Nr. 916809**

ZUSTREICHARM RE. ED01

ED01 CLOSER ARM REAR RH
BRAS RECOUVREUR AR.DROITE
ЗАГОРТАЧ ПРАВЫЙ ED01

▶ **Art.-Nr. 916810**

ZUSTREICHARM LI. ED01

ED01 CLOSER ARM REAR LH
BRAS RECOUVREUR AR.GAUCHE
ЗАГОРТАЧ ЛЕВЫЙ ED01

▶ **Art.-Nr. 920138**

ZUSTREICHER LI. CONTOUR ED01

ED01 CONTOUR CLOSER ARM LH
RECOUVREUR GAUCHE NU ED CONTOUR
ЗАГОРТАЧ ПРАВЫЙ CONTOUR ED01

▶ **Art.-Nr. 920139**

ZUSTREICHER RE. CONTOUR ED01

ED01 CONTOUR CLOSER ARM RH
RECOUVREUR DROITE NU ED CONTOUR
ЗАГОРТАЧ ЛЕВЫЙ CONTOUR ED01

▶ **Art.-Nr. 925251**

ZUSTREICHSCHIEBE

ED CONTOUR DISC CLOSER - CLOSER DISC
DISQUE DE RECOUVREUR
КРОНШТЕЙН КРЕПЛЕНИЯ ЗАГОРТАЧЕЙ

Saatgutvereinzlung / Seed singling / Pièces contour Распределение семян



▶ **Art.-Nr. 969055**

DICHT-SATZ F.SAUGDECKEL FÜR 12 REIHEN

ED SEED HOUSING SUCTION COVER SEAL KIT
(REPAIRS UP TO 12 ROWS)

JEU DE JOINTS COUVERCLE ASPIRATION
УПЛОТНИТЕЛЬ ВСАСЫВАЮЩЕЙ КРЫШКИ
ДЛЯ 12 РЯД.

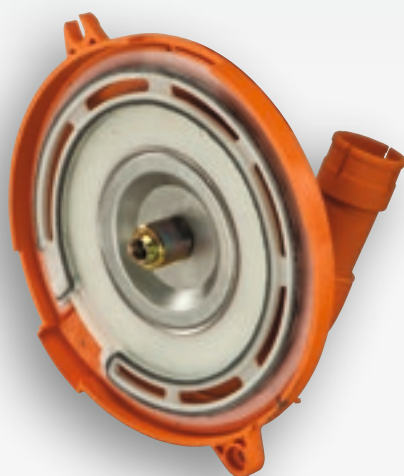

▶ **Art.-Nr. 214423**

SAUGDECKEL

ED SEED HOUSING SUCTION COVER
COUVERCLE ELEMENT ED

КРЫШКА ВСАСЫВАЮЩАЯ



Art.-Nr. 217487

GEHÄUSEDICHTUNG ED

ED HOUSING SEAL
JOINT D'ETANCHEITE DE CARTER ED

УПЛОТНИТЕЛЬ КОРПУСА ED

Vereinzelungsscheiben / Singling discs / Disques sélecteurs

Дозирующие диски

VEREINZELUNGSSCHEIBEN FÜR AUSWERFER D=6 MM /
 SINGLING DISCS FOR EJECTOR TIP D= 6 MM /
 DISQUES SÉLECTEUR POUR EJECTEUR D=6 MM /
 ДОЗИРУЮЩИЕ ДИСКИ СО СБРАСЫВАТЕЛЕМ СЕМЯН D=6 MM:



▶ **Art.-Nr. 910777**

VEREINZELUNGSSCHEIBE 30/5 GRÜN FÜR MAIS
 ED SINGLING DISC 30/5 GREEN - MAIZE
 DISQUE SÉLECTEUR 30/5 VERT MAÏS
 ДОЗИРУЮЩИЙ ДИСК 30/5 ЗЕЛЁНЫЙ ДЛЯ КУКУРУЗЫ



▶ **Art.-Nr. 214186**

VEREINZELUNGSSCHEIBE 30/5,4 LILA
 ED SINGLING DISC 30/5.4 PURPLE
 DISQUE SÉLECTEUR 30/5,4 VIOLET
 ДОЗИРУЮЩИЙ ДИСК 30/5,4 ЛИЛОВЫЙ



▶ **Art.-Nr. 219862**

**VEREINZELUNGSSCHEIBE 30/5,8 NATUR FÜR
 MAIS MIT HOHEM TKG**
 ED SINGLING DISC 30/5.8 NATURAL- MAIZE WITH HIGH
 THOUSAND GRAIN WEIGHT
 DISQUE SÉLECTEUR 30/5,8 BLANC MAÏS
 ДОЗИРУЮЩИЙ ДИСК 30/5,8 БЕСЦВЕТНЫЙ ДЛЯ КУКУРУЗЫ

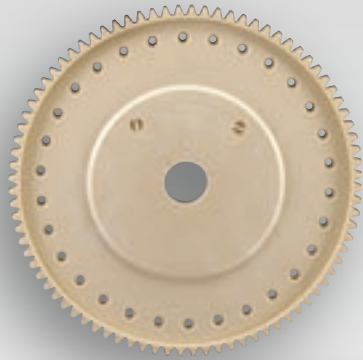

▶ **Art.-Nr. 966888**

VEREINZELUNGSSCHEIBE 30/4,5 BEIGE FÜR MAIS

ED SINGLING DISC 30/4.5 BEIGE - MAIZE
DISQUE SÉLECTEUR 30/4,5 BEIGE MAÏS
ДОЗИРУЮЩИЙ ДИСК 30/4,5 БЕЖЕЫЙ ДЛЯ КУКУРУЗЫ



▶ **Art.-Nr. 910794**

VEREINZELUNGSSCHEIBE 30/2,5 BRAUN FÜR SONNENBLUMEN MIT TKG 70-95

ED SINGLING DISC 30/2.5 - BROWN - SUNFLOWERS WITH THOUSAND GRAIN WEIGHT 70-95 GMS
DISQUE SÉLECTEUR 30/2,5 MARRON TOURNESOLS
ДОЗИРУЮЩИЙ ДИСК 30/2,5 КОРИЧНЕВЫЙ ДЛЯ ПОДСОЛНЕЧНИКА => 70-95

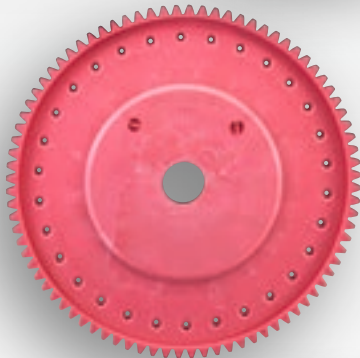

▶ **Art.-Nr. 927123**

VEREINZELUNGSSCHEIBE 30/3 PINK FÜR SONNENBLUMEN MIT TKG > 95

ED SINGLING DISC 30/3 - PINK -SUNFLOWERS WITH THOUSANFD GRAIN WEIGHT OVER 95 GMS
DISQUE SÉLECTEUR 30/3 ROSE TOURNESOLS
ДОЗИРУЮЩИЙ ДИСК 30/3 ФИОЛЕТОВЫЙ ДЛЯ ПОДСОЛНЕЧНИКА > 95



▶ **Art.-Nr. 910792**

VEREINZELUNGSSCHEIBE 45/6 ROT FÜR ACKERBOHNEN

ED SINGLING DISC 45/6 RED- FIELD BEANS
DISQUE SÉLECTEUR 45/6 ROUGE FÉVÉROLES
ДОЗИРУЮЩИЙ ДИСК 45/6 КРАСНЫЙ ДЛЯ БОБОВ



▶ **Art.-Nr. 924211**

VEREINZELUNGSSCHEIBE 60/5 DUNKELGRAU FÜR BOHNEN UND ERBSEN

ED SINGLING DISC 60/5 DARK GREY- BEANS AND PEAS
DISQUE SÉLECTEUR 60/5 GRIS FONCÉ HARICOTS ET POIS
ДОЗИРУЮЩИЙ ДИСК 60/5 ТЕМНО-СЕРЫЙ ДЛЯ БОБОВ И ГОРОХА



▶ **Art.-Nr. 924212**

VEREINZELUNGSSCHEIBE 60/4 ORANGE FÜR SOJABOHNEN

ED SINGLING DISC 60/4 ORANGE - SOYA BEANS
DISQUE SÉLECTEUR 60/4 ORANGE POUR SOJAS
ДОЗИРУЮЩИЙ ДИСК 60/4 ОРАНЖЕВЫЙ ДЛЯ СОЕВЫХ БОБОВ



▶ **Art.-Nr. 924213**

VEREINZELUNGSSCHEIBE 60/2,5 SCHWARZ FÜR KLEINE BOHNEN

ED SINGLING DISC 60/2.5 BLACK FOR SMALL BEANS
DISQUE SÉLECTEUR 60/2,5 NOIR HARICOTS VERTS
ДОЗИРУЮЩИЙ ДИСК 60/2,5 ЧЁРНЫЙ ДЛЯ МЕЛКИХ БОБОВ



▶ **Art.-Nr. 915673**

VEREINZELUNGSSCHEIBE 60/3,2 HELLGRÜN FÜR BAUMWOLLE

ED SINGLING DISC 60/3.2 LIGHT GREEN -COTTON
DISQUE SELECTEUR 60/3,2 VERT CLAIR COTON
ДОЗИРУЮЩИЙ ДИСК 60/3,2 СВЕТЛО-ЗЕЛЁНЫЙ ДЛЯ ХЛОПКА



▶ **Art.-Nr. 215943**

VEREINZELUNGSSCHEIBE 5/3,7 KÜRBIS

SINGLING DISC 5/3.7 PUMPKIN
DISQUE DE SELECTION 5/3,7 COURGE
ДОЗИРУЮЩИЙ ДИСК 5/3,7 ДЛЯ ТЫКВЫ



▶ **Art.-Nr. 215048**

VEREINZELUNGSSCHEIBE 80/4 SOJA

SINGLING DISC 80/4 SOJA
DISQUE DE SELECTION 80/4 SOJA
ДОЗИРУЮЩИЙ ДИСК 80/4 ДЛЯ СОИ



▶ **Art.-Nr. 4362400**

AUSWERFER SCHWARZ Ø6 MM MIT GRUNDKÖRPER

ED EJECTOR COMPLETE (GREEN AND BLACK 6 MM BALL)
EJECTEUR CPT.AVEC BILLE DIAMETRE 6 MM
СБРАСЫВАТЕЛЬ СЕМЯН ЧЁРНЫЙ Ø6MM С ОСНОВОЙ



▶ **Art.-Nr. 966859**

AUSWERFERGRUNDKÖRPER GRÜN

ED EJECTOR BODY GREEN
EJECTEUR ED02 NU
КРОНШТЕЙН СБРАСЫВАТЕЛЯ СЕМЯН



▶ **Art.-Nr. 926240**

AUSWERFERSPITZE SCHWARZ MIT KUGEL Ø6 MM

ED EJECTOR TIP (BLACK 6 MM BALL)
EJECTEUR NOIR DIAMÈTRE BILLE D=6 MM
НАКОНЕЧНИК СБРАСЫВАТЕЛЯ СЕМЯН ЧЁРНЫЙ С РОЛИКОМ Ø6 MM

**VEREINZELUNGSSCHEIBEN MIT AUSWERFER D = 4 MM /
SINGLING DISCS WITH EJECTOR TIP D = 4 MM /
DISQUES SÉLECTEUR AVEC ÉJECTEUR D=4 MM /
ДОЗИРУЮЩИЕ ДИСКИ СО СБРАСЫВАТЕЛЕМ СЕМЯН D=4 MM:**

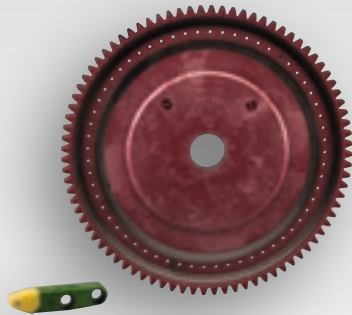

▶ **Art.-Nr. 918477**

VEREINZELUNGSSCHEIBE 60/2,2 BORDEAUX FÜR SORGHUM

ED SINGLING DISC 60/2.2 - BURGUNDY - SORGHUM
DISQUE SÉLECTEUR 60/2,2 ROUGE SORGHO
ДОЗИРУЮЩИЙ ДИСК 60/2,2 БОРДОВЫЙ ДЛЯ
ВЫСЕВАНИЯ СОРГО

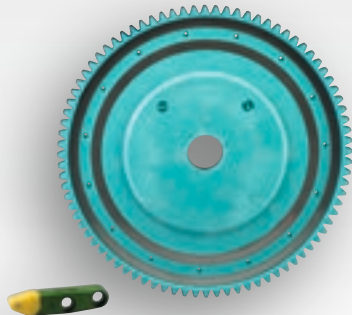

▶ **Art.-Nr. 920048**

VEREINZELUNGSSCHEIBE 15/2,2 TÜRKIS FÜR PILLIERTE ZUCKERRÜBEN

ED SINGLING DISC 15/2.2 - TURQUOISE - FOR PILLED
SUGAR BEET
DISQUE SÉLECTEUR 15/2,2 TURQUOISE BETTERAVES À
SUCRE ENROBÉES
ДОЗИРУЮЩИЙ ДИСК 15/2,2 СВЕТЛО-СИНИЙ ДЛЯ
ГРАНУЛИРОВАННОЙ САХАРНОЙ СВЕКЛЫ



▶ **Art.-Nr. 920049**

VEREINZELUNGSSCHEIBE 30/1,8 GELB FÜR NACKTE RÜBEN UND WASSERMELONEN

ED SINGLING DISC 30/1.8 - YELLOW - FOR NAKED BEET/
WATER MELON
DISQUE SÉLECTEUR 30/1,8 JAUNE BETTERAVES NON
ENROBÉES
ДОЗИРУЮЩИЙ ДИСК 30/1,8 ЖЕЛТЫЙ ДЛЯ
НЕГРАНУЛИРОВАННОЙ СВЕКЛЫ И АРБУЗОВ



▶ **Art.-Nr. 918860**

VEREINZELUNGSSCHEIBE 30/2,2 BLAU FÜR SONNENBLUMEN UND ZUCKERRÜBEN

ED SINGLING DISC 30/2.2 - BLUE - SUN FLOWER/
SUGAR BEET
DISQUE SÉLECTEUR 30/2,2 BLEU TOURNESOLS ET
BETTERAVES
ДОЗИРУЮЩИЙ ДИСК 30/2,2 СИНИЙ ДЛЯ
ПОДСОЛНЕЧНИКА И СВЕКЛЫ



▶ **Art.-Nr. 920050**

VEREINZELUNGSSCHEIBE 60/1,4 REHBRAUN FÜR BRACHIARIA

SINGLING DISC 60/1.4 - FAWN COLOURED - FOR BRACHIARIA GRASSES

DISQUE SÉLECTEUR 60/1,4 MARRON

ДОЗИРУЮЩИЙ ДИСК 60/1,4 КОРИЧНЕВЫЙ ДЛЯ ВЫСЕВА БРАХИАРИИ

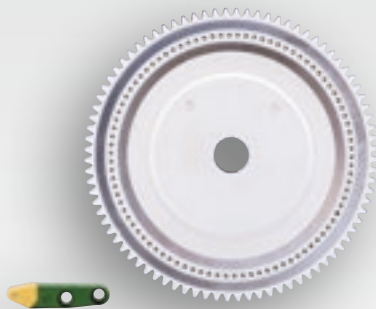

▶ **Art.-Nr. 207509**

VEREINZELUNGSSCHEIBE 90/1,5 WEIß FÜR RÜBEN

SINGLING DISC WHITE 90/1.5 FOR BEET

DISQUE SELECTEUR 90/1,5 MAUVE COLZA

ДИСК ДОЗИРУЮЩИЙ 90/1,5 БЕЛЫЙ ДЛЯ СВЕКЛЫ

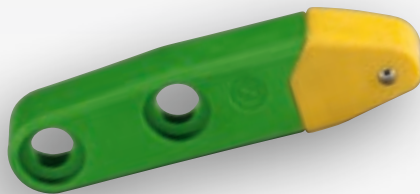

▶ **Art.-Nr. 914975**

AUSWERFER GELB/GRÜN Ø4 MM MIT GRUNDKÖRPER

ED EJECTOR COMPLETE GREEN AND YELLOW 4 MM BALL

DEFLECTEUR JAUNE POUR DISQUE ED D=4 MM

СБРАСЫВАТЕЛЬ СЕМЯН ЖЁЛТО-ЗЕЛЁНЫЙ Ø4 MM С ОСНОВОЙ



▶ **Art.-Nr. 966859**

AUSWERFERGRUNDKÖRPER GRÜN

ED EJECTOR BODY GREEN

EJECTEUR ED02 NU

КРОНШТЕЙН СБРАСЫВАТЕЛЯ СЕМЯН



▶ **Art.-Nr. 926241**

AUSWERFERSPITZE GELB MIT KUGEL Ø4 MM

ED EJECTOR TIP YELLOW 4 MM BALL

EJECTEUR NOIR DIAMÈTRE BILLE D=4 MM

НАКОНЕЧНИК СБРАСЫВАТЕЛЯ СЕМЯН ЖЁЛТЫЙ С РОЛИКОМ Ø4 MM

VEREINZELUNGSSCHEIBEN MIT AUSWERFER OHNE KUGEL /
SINGLING DISCS WITH EJECTOR TIP WITHOUT BALL /
DISQUES SÉLECTEUR AVEC EJECTEUR SANS BILLE /
ДОЗИРУЮЩИЕ ДИСКИ СО СБРАСЫВАТЕЛЕМ СЕМЯН БЕЗ РОЛИКА:

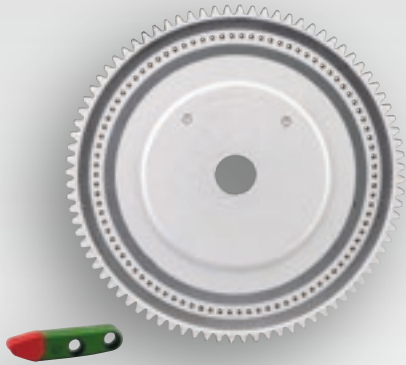

▶ **Art.-Nr. 920051**

VEREINZELUNGSSCHEIBE 90/1,2 WEIß FÜR RAPS
 ED SINGLING DISC 90/1.2 - WHITE - RAPE
 DISQUE SÉLECTEUR 90/1,2 BLANCHE COLZA
 ДОЗИРУЮЩИЙ ДИСК 90/1,2 БЕЛЫЙ ДЛЯ РАПСА



▶ **Art.-Nr. 925635**

AUSWERFER ROT/GRÜN
 ED EJECTOR COMPLETE GREEN /RED
 EJECTEUR ROUGE/VERT
 СБРАСЫВАТЕЛЬ СЕМЯН КРАСНО-ЗЕЛЁНЫЙ

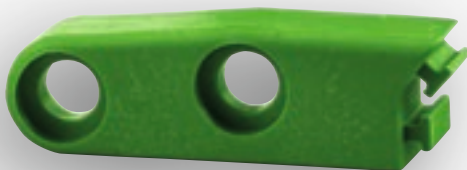

▶ **Art.-Nr. 966859**

AUSWERFERGRUNDKÖRPER GRÜN
 ED EJECTOR BODY - GREEN
 EJECTEUR VERT
 КРОНШТЕЙН СБРАСЫВАТЕЛЯ СЕМЯН ЗЕЛЁНЫЙ



▶ **Art.-Nr. 925912**

AUSWERFERSPITZE ROT
 ED EJECTOR TIP - RED
 EJECTEUR ROUGE
 НАКОНЕЧНИК СБРАСЫВАТЕЛЯ СЕМЯН КРАСНЫЙ

ROHLINGE / BLANKS / ÉBAUCHES / ДИСК СО СМЕННЫМИ ВСТАВКАМИ:



▶ **Art.-Nr. 215943**

**VEREINZELUNGSSCHEIBE 5/3,7
OPALGRÜN KÜRBIS**

ED SINGLING DISC 5/3.7 OPAL GREEN PUMPKIN
DISQUE SELECTEUR 5/3,7 OPALE VERT ORANGE
ДОЗИРУЮЩИЙ ДИСК 5/3,7 ДЛЯ ТЫКВЫ ЗЕЛЕНЬИЙ



▶ **Art.-Nr. 927871**

VEREINZELUNGSSCHEIBE 30 GELB

ED SINGLING DISC 30 YELLOW
DISQUE SELECTEUR 30 TROUS JAUNE
ДОЗИРУЮЩИЙ РАЗДЕЛИТЕЛЬНЫЙ ДИСК 30
ЖЁЛТЫЙ

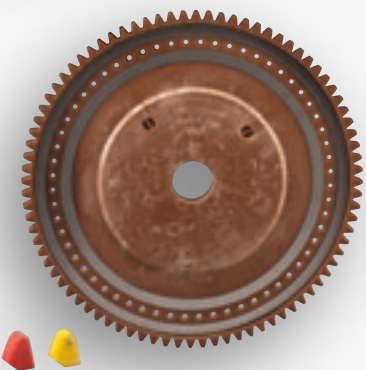

▶ **Art.-Nr. 927872**

VEREINZELUNGSSCHEIBE 60 BRAUN

ED SINGLING DISC 60 BROWN
DISQUE SÉLECTEUR 60 TROUS MARRON
ДОЗИРУЮЩИЙ РАЗДЕЛИТЕЛЬНЫЙ ДИСК 60
КОРИЧНЕВЫЙ



▶ **Art.-Nr. 927873**

VEREINZELUNGSSCHEIBE 90 WEISS

ED SINGLING DISC 90 WHITE
DISQUE SÉLECTEUR 90 TROUS BLANC
ДОЗИРУЮЩИЙ РАЗДЕЛИТЕЛЬНЫЙ ДИСК 90 БЕЛЫЙ

EDX

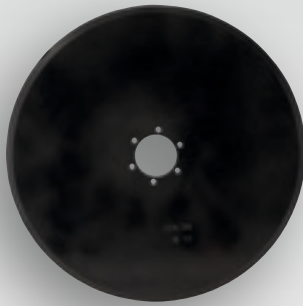
**Art.-Nr. 974399****SCHNEIDSCHEIBE 400**

EDX COULTER DISC ONLY 400
DISQUE OUVREUR SANS PALIER EDX 400
ДИСК РЕЖУЩИЙ 400

**Art.-Nr. 969845****SCHNEIDSCHEIBE MIT LAGERUNG**

EDX COULTER DISC COMPLETE PRE-ASSEMBLED
DISQUE OUVREUR ELEMENT SEMEUR EDX
ДИСК РЕЖУЩИЙ СО СТУПИЦЕЙ

▶ **Art.-Nr. 210999****SCHNEIDSCHEIBE 400/1,5 AB 2017**

COULTER DISC 400/1.5 FROM 2017
DISQUE OUVREUR 400/1,5 DES 2017
ДИСК РЕЖУЩИЙ 400/1,5 С 2017

▶ **Art.-Nr. 210825****SCHNEIDSCHEIBE MIT LAGERUNG AB 2017**

COULTER DISC WITH BEARING FROM 2017
DISQUE OUVREUR AVEC PALIER DES 2017
ДИСК РЕЖУЩИЙ С ПОПДШИПНИКОВЫМ УЗЛОМ С 2017

**Art.-Nr. 209826****STERNSCHEIBE**

EDX FURROW STAR CLEARER
DISQUE POUR CHASSE DEBRIS
ДИСК ОЧИСТИТЕЛЬ ЗВЕЗДАЧАТЫЙ

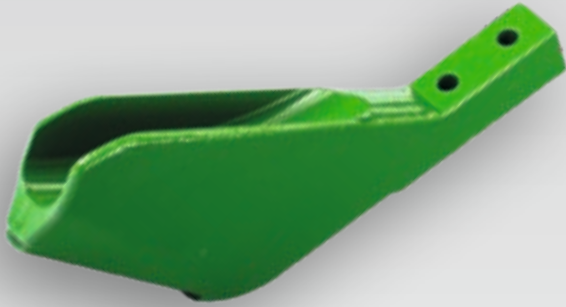

▶ **Art.-Nr. 214491**

SÄSCHARSPITZE HARTMETALL GESCHMIEDET

SOWING COULTER TIP HARD METAL FORGED

POINTE DE SOC SEMEUR EN METAL DUR FORGE

НАКОНЕЧНИК СОШНИКА ТВЕРДОСПЛАВНЫЙ

КОВАНЫЙ



▶ **Art.-Nr. 203297**

SÄSCHARSPITZE FÜR RAPS HARTMETALL

EDX FURROW FORMER FOR RAPE (HD)

POINTE DE SOC

НАКОНЕЧНИК ВЫСЕЮЩЕГО СОШНИКА

УСИЛЕННЫЙ



▶ **Art.-Nr. 976567**

FURCHENFORMER LI. 400 BIS 2010
 EDX FURROW FORMER 400 LH UP TO 2010
 COUTRE DE DISQUE 400 DROIT DEPUIS 2010
 БОРОЗДООБРАЗОВАТЕЛЬ ЛЕВЫЙ 400 ДО 2010



▶ **Art.-Nr. 976568**

FURCHENFORMER RE. 400 BIS 2010
 EDX FURROW FORMER 400 RH UP TO 2010
 COUTRE DE DISQUE 400 GAUCHE DEPUIS 2010
 БОРОЗДООБРАЗОВАТЕЛЬ ПРАВЫЙ 400 ДО 2010



▶ **Art.-Nr. 976384**

FURCHENFORMER LI. 400 AB 2011
 EDX FURROW FORMER 400 LH FROM 2011
 COUTRE DISQUE ENGRAIS GAUCHE EX 2011
 БОРОЗДООБРАЗОВАТЕЛЬ ЛЕВЫЙ 400 С 2011



▶ **Art.-Nr. 976385**

FURCHENFORMER RE. 400 AB 2011

EDX FURROW FORMER 400 RH FROM 2011

COUTRE DISQUE ENGRAIS DROITE EX 2011

БОРОЗДООБРАЗОВАТЕЛЬ ПРАВЫЙ 400 С 2011



▶ **Art.-Nr. 206747**

FURCHENFORMER 400 LI. BESCHICHTET AB 2011

EDX FURROW FORMER 400 LH HARD METAL FACED

FROM 2011

COUTRE CARBURE DISQUE DROIT EX 2011

БОРОЗДООБРАЗОВАТЕЛЬ 400 ЛЕВЫЙ УСИЛЕННЫЙ С 2011



▶ **Art.-Nr. 206746**

FURCHENFORMER 400 RE. BESCHICHTET AB 2011

EDX FURROW FORMER 400 RH HARD METAL FACED FROM 2011

COUTRE CARBURE DISQUE GAUCHE EX 2011

БОРОЗДООБРАЗОВАТЕЛЬ 400 ПРАВЫЙ

УСИЛЕННЫЙ С 2011



▶ **Art.-Nr. 970399**

GUMMIPLATTE

EDX FERTILISER COULTER- RUBBER MOUNTING
PLATE FOR FURROW FORMER
SUPPORT CAOUTCHOUC
ПРОКЛАДКА РЕЗИНОВАЯ



▶ **Art.-Nr. 973639**

SCHUSSROHR EDX

EDX SEED SHOT PIPE
TUBE COUDÉ DEPOSE GRAINE EDX
ТРУБА НАПРАВЛЯЮЩАЯ EDX



Düngetechnik
 Fertiliser spreaders
 Epandeurs centrifuges
 Разбрасыватель удобрений



ZA-X



ZA-M



Streuschaufeln und Komponenten für:

Spreading vanes and components for:

Disques d'épandage et composants pour:

Распределительные лопатки и компоненты для:

ZA-TS / ZG-TS	162
ZA-M / ZG-B	172
ZA-V	206
ZA-X	212
ZA-U	216
ZA-F	219
ZA-E	221
ZA-OC	222
ZG-B	225
E+S / EK-S	227
Zusatzinformationen	230
Additional informations	
Informations supplémentaires	
дополнительная информация	



ZA-TS



ZG-TS

ZA-TS / ZG-TS

KOMPONENTEN FÜR TS STREUSCHEIBEN /
 COMPONENTS FOR TS SPREADING DISCS /
 UNIKUES COMPOSANTES POUR DISQUES D'ÉPANDAGE POUR TS /
 КОМПОНЕНТЫ ДЛЯ РАСПРЕДЕЛИТЕЛЬНЫХ ДИСКОВ TS:

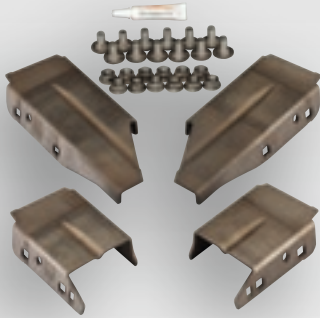

▶ **Art.-Nr. 943987**

NORMALSTREUSCHAUFELSATZ TS1 MIT BEFESTIGUNG

TS1 STANDARD SPREADING VANE SET WITH FITTING KIT
 JEU 4 AUBES TS1 AVEC FIXATION
 КОМПЛЕКТ РАСПРЕДЕЛИТЕЛЬНЫХ ЛОПАТОК TS1 С КРЕПЛЕНИЕМ



▶ **Art.-Nr. 947099**

NORMALSTREUSCHAUFELN TS1 KURZ LI+RE MIT BEFESTIGUNG

TS1 SHORT VANE SPREADING VANE SET WITH FITTING KIT (FOR BOTH DISCS)
 JEU 2 AUBES COTE COURT TS1 AVEC FIXATION
 РАСПРЕДЕЛИТЕЛЬНЫЕ ЛОПАТКИ TS1 КОРОТКИЕ ЛЕВ.+ПРАВ. С КРЕПЛЕНИЕМ

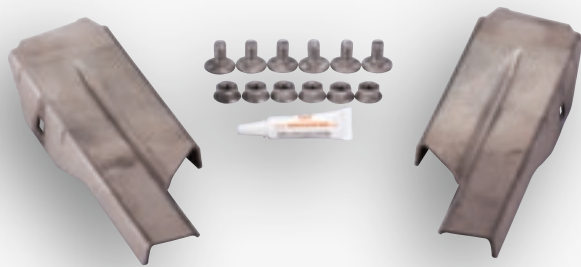

▶ **Art.-Nr. 947096**

NORMALSTREUSCHAUFELN TS1 LANG LI+RE MIT BEFESTIGUNG

TS1 LONG VANE SPREADING VANE SET WITH FITTING KIT (FOR BOTH DISCS)
 JEU 2 AUBES COTE LONG TS1 AVEC FIXATION
 РАСПРЕДЕЛИТЕЛЬНЫЕ ЛОПАТКИ TS1 ДЛИННЫЕ ЛЕВ.+ПРАВ. С КРЕПЛЕНИЕМ

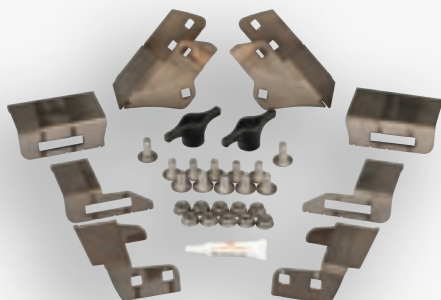

▶ **Art.-Nr. 943988**

GRENZSTREUSCHAUFELSATZ TS1 MIT BEFESTIGUNG

TS1 BORDER SPREADING VANE SET WITH FITTING KIT
 JEU 8 AUBES DE BORDURE TS1 AVEC FIXATION
 КОМПЛЕКТ РАСПРЕДЕЛИТЕЛЬНЫХ ЛОПАТОК ПОГРАН. TS1 С КРЕПЛЕНИЕМ

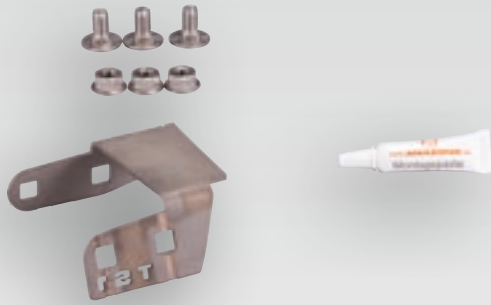

► **Art.-Nr. 947108**

GRENZSTREUSCHAUFEL.TS1 KURZ LI. MIT BEFESTIGUNG

BORDER SPREADING VANE SUPPORT LEFT SHORT WITH FITTING KIT

AUBE DE BORDURE TS1 GAUCHE COTE COURT

РАСПРЕДЕЛИТЕЛЬНЫЕ ЛОПАТКИ TS1 ПОГРАН.

КОРОТКИЕ ЛЕВ. С КРЕПЛЕНИЕМ

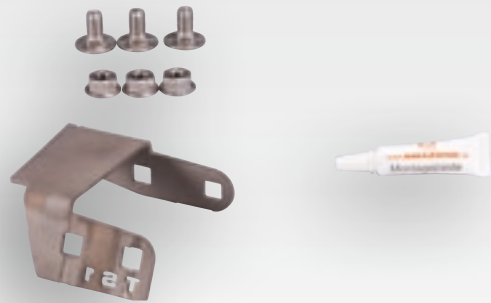

► **Art.-Nr. 947109**

GRENZSTREUSCHAUFEL TS1 KURZ RE. MIT BEFESTIGUNG

BORDER SPREADING VANE SUPPORT RIGHT SHORT WITH FITTING KIT

AUBE DE BORDURE TS1 DROITE COTE COURT

РАСПРЕДЕЛИТЕЛЬНЫЕ ЛОПАТКИ TS1 ПОГРАН.

КОРОТКИЕ ПРАВ. С КРЕПЛЕНИЕМ



► **Art.-Nr. 947102**

GRENZSTREUSCHAUFEL TS1 LANG LI. MIT BEFESTIGUNG

BORDER SPREADING VANE SUPPORT LEFT LONG WITH FITTING KIT

AUBE DE BORDURE TS1 GAUCHE COTE LONG

РАСПРЕДЕЛИТЕЛЬНЫЕ ЛОПАТКИ TS1 ПОГРАН.

ДЛИННЫЕ ЛЕВ. С КРЕПЛЕНИЕМ



► **Art.-Nr. 947103**

GRENZSTREUSCHAUFEL TS1 LANG RE. MIT BEFESTIGUNG

BORDER SPREADING VANE SUPPORT RIGHT LONG WITH FITTING KIT

AUBE DE BORDURE TS1 DROITE COTE LONG

РАСПРЕДЕЛИТЕЛЬНЫЕ ЛОПАТКИ TS1 ПОГРАН.

ДЛИННЫЕ ЛЕВ. С КРЕПЛЕНИЕМ



▶ **Art.-Nr. 947115**

TELESKOP A LI. MIT BEFESTIGUNG

BORDER SPREADING VANE ,A' LEFT WITH FITTING KIT
 AUBE DE BORDURE TELESCOP, A DISQUE GAUCHE
 ТЕЛЕСКОП А ЛЕВЫЙ С КРЕПЛЕНИЕМ



▶ **Art.-Nr. 947120**

TELESKOP A RE. MIT BEFESTIGUNG

BORDER SPREADING VANE ,A' RIGHT WITH FITTING KIT
 AUBE DE BORDURE TELESCOP, A DISQUE DROITE
 ТЕЛЕСКОП А ПРАВЫЙ С КРЕПЛЕНИЕМ



▶ **Art.-Nr. 947116**

TELESKOP A PLUS LI. MIT BEFESTIGUNG

BORDER SPREADING VANE ,A+' LEFT WITH FITTING KIT
 AUBE DE BORDURE TELESCOP, A+ DISQUE GAUCHE
 ТЕЛЕСКОП А PLUS ЛЕВЫЙ С КРЕПЛЕНИЕМ



▶ **Art.-Nr. 947121**

TELESKOP A PLUS RE. MIT BEFESTIGUNG

BORDER SPREADING VANE ,A+' RIGHT WITH FITTING KIT
 AUBE DE BORDURE TELESCOP, A+ DISQUE DROITE
 ТЕЛЕСКОП А PLUS ПРАВЫЙ С КРЕПЛЕНИЕМ



▶ **Art.-Nr. 943989**

NORMALSTREUSCHAUFELSATZ TS2 MIT BEFESTIGUNG

TS2 STANDARD SPREADING VANE SET WITH FITTING KIT
 JEU 4 AUBES TS2 AVEC FIXATION
 КОМПЛЕКТ РАСПРЕДЕЛИТЕЛЬНЫХ ЛОПАТОК TS2 С КРЕПЛЕНИЕМ

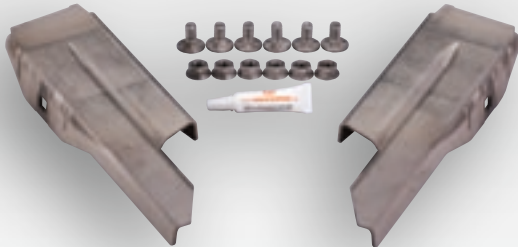

▶ **Art.-Nr. 947100**

NORMALSTREUSCHAUFELN TS2 KURZ LI+RE MIT BEFESTIGUNG

TS2 SHORT VANE SPREADING VANE SET WITH FITTING KIT (FOR BOTH DISCS)
 JEU 2 AUBES COTE COURT TS2 AVEC FIXATION
 РАСПРЕДЕЛИТЕЛЬНЫЕ ЛОПАТКИ TS2 КОРОТКИЕ ЛЕВ.+ПРАВ. С КРЕПЛЕНИЕМ



▶ **Art.-Nr. 947097**

NORMALSTREUSCHAUFELN TS2 LANG LI+RE MIT BEFESTIGUNG

TS2 LONG VANE SPREADING VANE SET WITH FITTING KIT (FOR BOTH DISCS)
 JEU 2 AUBES COTE LONG TS2 AVEC FIXATION
 РАСПРЕДЕЛИТЕЛЬНЫЕ ЛОПАТКИ TS2 ДЛИННЫЕ ЛЕВ.+ПРАВ. С КРЕПЛЕНИЕМ



▶ **Art.-Nr. 943990**

GRENZSTREUSCHAUFELSATZ TS2 MIT BEFESTIGUNG

TS2 BORDER SPREADING VANE SET WITH FITTING KIT
 JEU 8 AUBES DE BORDURE TS2 AVEC FIXATION
 КОМПЛЕКТ РАСПРЕДЕЛИТЕЛЬНЫХ ЛОПАТОК TS2 ПОГРАН. С КРЕПЛЕНИЕМ

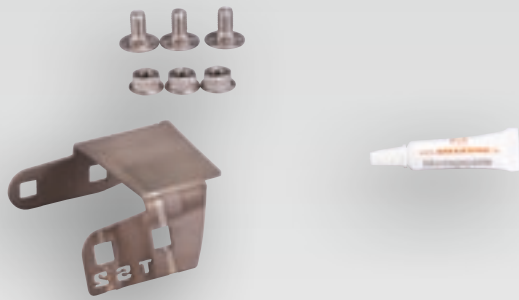

▶ **Art.-Nr. 947182**

GRENZSTREUSCHAU.TS2 KURZ LI. MIT BEFESTIGUNG

BORDER SPREADING VANE SUPPORT LEFT SHORT WITH FITTING KIT

AUBE DE BORDURE TS2 GAUCHE COTE COURT
 РАСПРЕДЕЛИТЕЛЬНЫЕ ЛОПАТКИ TS2 ПОГРАН.
 КОРОТКИЕ ЛЕВ. С КРЕПЛЕНИЕМ

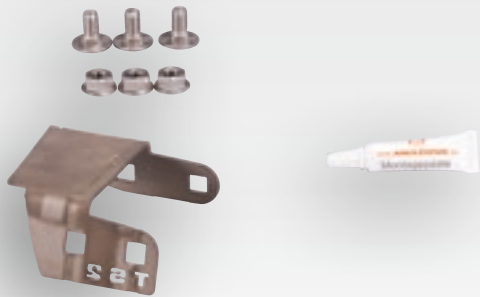

▶ **Art.-Nr. 947183**

GRENZSTREUSCHAU.TS2 KURZ RE. MIT BEFESTIGUNG

BORDER SPREADING VANE SUPPORT RIGHT SHORT WITH FITTING KIT

AUBE DE BORDURE TS2 DROITE COTE COURT
 РАСПРЕДЕЛИТЕЛЬНЫЕ ЛОПАТКИ TS2 ПОГРАН.
 КОРОТКИЕ ПРАВ. С КРЕПЛЕНИЕМ



▶ **Art.-Nr. 947104**

GRENZSTREUSCHAU.TS2 LANG LI. MIT BEFESTIGUNG

BORDER SPREADING VANE SUPPORT LEFT LONG WITH FITTING KIT

AUBE DE BORDURE TS2 GAUCHE COTE LONG
 РАСПРЕДЕЛИТЕЛЬНЫЕ ЛОПАТКИ TS2 ПОГРАН.
 ДЛИННЫЕ ЛЕВ. С КРЕПЛЕНИЕМ



▶ **Art.-Nr. 947105**

GRENZSTREUSCHAU.TS2 LANG RE. MIT BEFESTIGUNG

BORDER SPREADING VANE SUPPORT RIGHT LONG WITH FITTING KIT

AUBE DE BORDURE TS2 DROITE COTE LONG
 РАСПРЕДЕЛИТЕЛЬНЫЕ ЛОПАТКИ TS2 ПОГРАН.
 ДЛИННЫЕ ПРАВ. С КРЕПЛЕНИЕМ



▶ **Art.-Nr. 947117**

TELESKOP B LI. MIT BEFESTIGUNG

BORDER SPREADING VANE ,B' LEFT WITH FITTING KIT
AUBE DE BORDURE TELESCOP, B DISQUE GAUCHE
ТЕЛЕСКОП В ЛЕВЫЙ С КРЕПЛЕНИЕМ



▶ **Art.-Nr. 947122**

TELESKOP B RE. MIT BEFESTIGUNG

BORDER SPREADING VANE ,B' RIGHT WITH FITTING KIT
AUBE DE BORDURE TELESCOP, B DISQUE DROITE
ТЕЛЕСКОП В ПРАВЫЙ С КРЕПЛЕНИЕМ



▶ **Art.-Nr. 947119**

TELESKOP D LI. MIT BEFESTIGUNG

BORDER SPREADING VANE ,D' LEFT WITH FITTING KIT
AUBE DE BORDURE TELESCOP, B+ DISQUE GAUCHE
ТЕЛЕСКОП D ЛЕВЫЙ С КРЕПЛЕНИЕМ



▶ **Art.-Nr. 947124**

TELESKOP D RE. MIT BEFESTIGUNG

BORDER SPREADING VANE ,D' RIGHT WITH FITTING KIT
AUBE DE BORDURE TELESCOP, B+ DISQUE DROITE
ТЕЛЕСКОП D ПРАВЫЙ С КРЕПЛЕНИЕМ

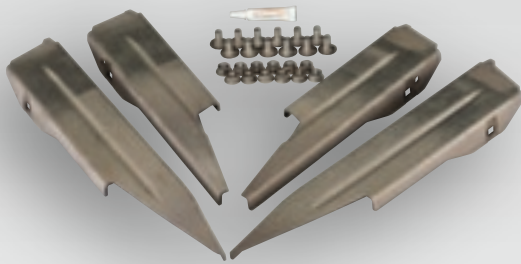

▶ **Art.-Nr. 943991**

NORMALSTREUSCHAUFELSATZ TS3 MIT BEFESTIGUNG

TS3 STANDARD SPREADING VANE SET WITH FITTING KIT
 JEU 4 AUBES TS3 AVEC FIXATION
 КОМПЛЕКТ РАСПРЕДЕЛИТЕЛЬНЫХ ЛОПАТОК TS3 С КРЕПЛЕНИЕМ

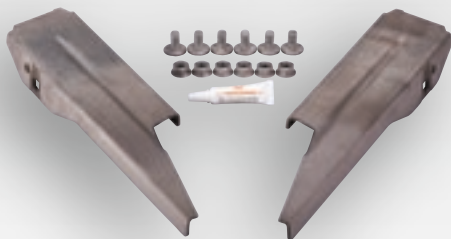

▶ **Art.-Nr. 947101**

NORMALSTREUSCHAUFELN TS3 KURZ LI+RE MIT BEFESTIGUNG (PAAR)

TS3 SHORT VANE SPREADING VANE SET WITH FITTING KIT (PAIR)
 JEU 2 AUBES COTE COURT TS3 AVEC FIXATION
 РАСПРЕДЕЛИТЕЛЬНЫЕ ЛОПАТКИ TS3 КОРОТКИЕ ЛЕВ.+ПРАВ. С КРЕПЛЕНИЕМ (ПАРА)

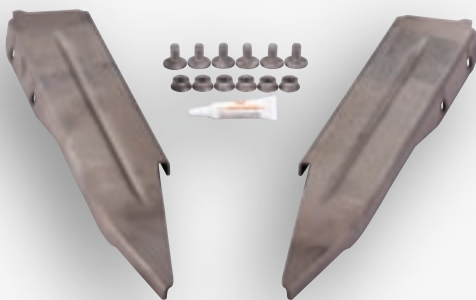

▶ **Art.-Nr. 947098**

NORMALSTREUSCHAUFELN TS3 LANG LI+RE MIT BEFESTIGUNG (PAAR)

TS3 LONG VANE SPREADING VANE SET WITH FITTING KIT (PAIR)
 JEU 2 AUBES COTE LONG TS3 AVEC FIXATION
 РАСПРЕДЕЛИТЕЛЬНЫЕ ЛОПАТКИ TS3 ДЛИННЫЕ ЛЕВ.+ПРАВ. С КРЕПЛЕНИЕМ (ПАРА)

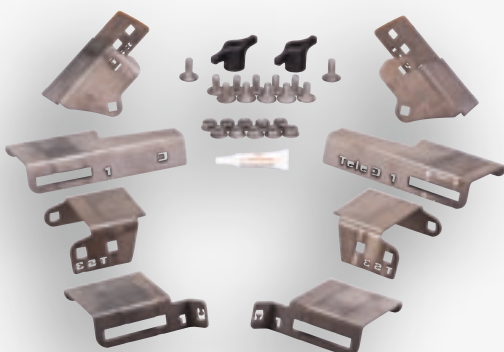

▶ **Art.-Nr. 943992**

GRENZSTREUSCHAUFELSATZ TS3 MIT BEFESTIGUNG

TS3 BORDER SPREADING VANE SET WITH FITTING KIT
 JEU 8 AUBES DE BORDURE TS3 AVEC FIXATION
 КОМПЛЕКТ РАСПРЕДЕЛИТЕЛЬНЫХ ЛОПАТОК TS3 ПОГРАН. С КРЕПЛЕНИЕМ

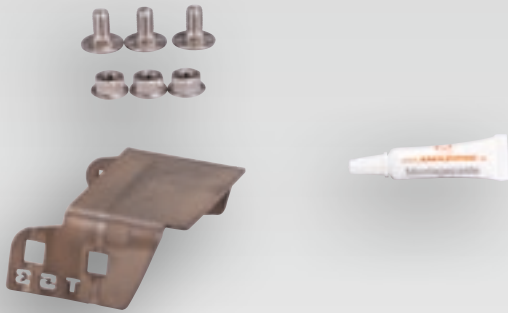

▶ **Art.-Nr. 947113**

GRENZSTREUSCHAU.TS3 KURZ LI. MIT BEFESTIGUNG

BORDER SPREADING VANE SUPPORT LEFT SHORT WITH FITTING KIT

AUBE DE BORDURE TS3 GAUCHE COTE COURT

РАСПРЕДЕЛИТЕЛЬНЫЕ ЛОПАТКИ TS3 ПОГРАН.

КОРОТКИЕ ЛЕВ. С КРЕПЛЕНИЕМ

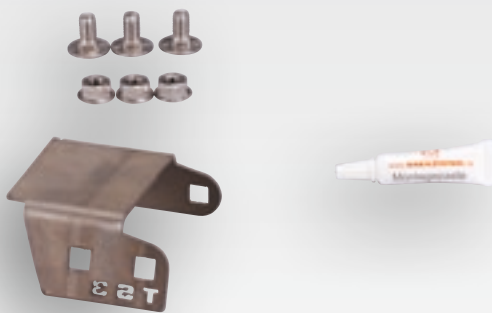

▶ **Art.-Nr. 947114**

GRENZSTREUSCHAU.TS3 KURZ RE. MIT BEFESTIGUNG

BORDER SPREADING VANE SUPPORT RIGHT SHORT WITH FITTING KIT

AUBE DE BORDURE TS3 DROITE COTE COURT

РАСПРЕДЕЛИТЕЛЬНЫЕ ЛОПАТКИ TS3 ПОГРАН.

КОРОТКИЕ ПРАВ. С КРЕПЛЕНИЕМ

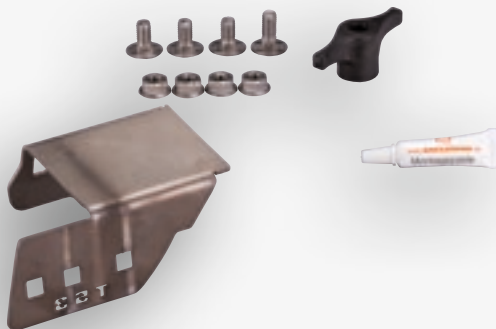

▶ **Art.-Nr. 947106**

GRENZSTREUSCHAU.TS3 LANG LI. MIT BEFESTIGUNG

BORDER SPREADING VANE SUPPORT LEFT LONG WITH FITTING KIT

AUBE DE BORDURE TS3 GAUCHE COTE LONG

РАСПРЕДЕЛИТЕЛЬНЫЕ ЛОПАТКИ TS3 ПОГРАН.

ДЛИННЫЕ ЛЕВ. С КРЕПЛЕНИЕМ



▶ **Art.-Nr. 947107**

GRENZSTREUSCHAU.TS3 LANG RE. MIT BEFESTIGUNG

BORDER SPREADING VANE SUPPORT RIGHT LONG WITH FITTING KIT

AUBE DE BORDURE TS3 DROITCOTE LONG

РАСПРЕДЕЛИТЕЛЬНЫЕ ЛОПАТКИ TS3 ПОГРАН.

ДЛИННЫЕ ПРАВ. С КРЕПЛЕНИЕМ



▶ **Art.-Nr. 947118**

TELESKOP C LI. MIT BEFESTIGUNG

BORDER SPREADING VANE ,C' LEFT WITH FITTING KIT
 AUBE DE BORDURE TELESCOP, C DISQUE GAUCHE
 ТЕЛЕСКОП С ЛЕВЫЙ С КРЕПЛЕНИЕМ



▶ **Art.-Nr. 947123**

TELESKOP C RE. MIT BEFESTIGUNG

BORDER SPREADING VANE ,C' RIGHT WITH FITTING KIT
 AUBE DE BORDURE TELESCOP, C DISQUE DROITE
 ТЕЛЕСКОП С ПРАВЫЙ С КРЕПЛЕНИЕМ



▶ **Art.-Nr. 947119**

TELESKOP D LI. MIT BEFESTIGUNG

BORDER SPREADING VANE ,D' LEFT WITH FITTING KIT
 AUBE DE BORDURE TELESCOP, C DISQUE GAUCHE
 ТЕЛЕСКОП D ЛЕВЫЙ С КРЕПЛЕНИЕМ



▶ **Art.-Nr. 947124**

TELESKOP D RE. MIT BEFESTIGUNG

BORDER SPREADING VANE ,D' RIGHT WITH FITTING KIT
 AUBE DE BORDURE TELESCOP, C DISQUE DROITE
 ТЕЛЕСКОП D ПРАВЫЙ С КРЕПЛЕНИЕМ

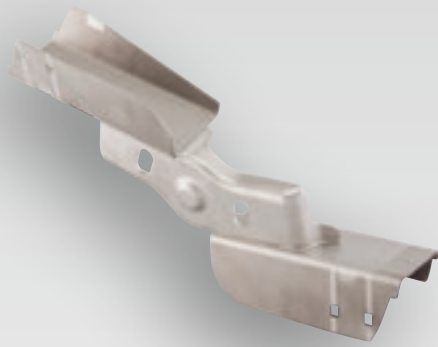

▶ **Art.-Nr. 939151**

EINLEITSCHAUFEL LI.

TS DISC CENTRE GUIDE VANE LH
AUBE CENTRALE GAUCHE TS1 A TS3
ЛОПАТКА НАПРАВЛЯЮЩАЯ ЛЕВ.

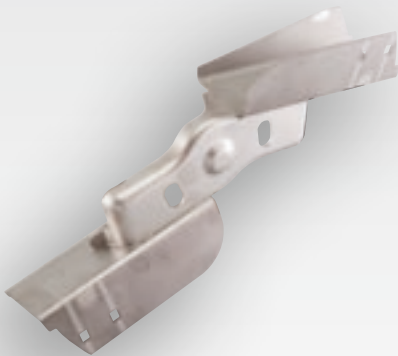

▶ **Art.-Nr. 939154**

EINLEITSCHAUFEL RE.

TS DISC CENTRE GUIDE VANE RH
AUBE CENTRALE DROITE TS1 A TS3
ЛОПАТКА НАПРАВЛЯЮЩАЯ ПРАВ.



▶ **Art.-Nr. 100659**

RÜHRSTERN ZA-TS/ZG-TS und ZA-V

TS SYSTEM AGITATOR STAR FOR ZA-TS/ZG-TS and ZA-V
AGITATEUR POUR ZA-TS/ZG-TS ET ZA-V
ЗВЕЗДОЧКА МЕШАЛКИ ДЛЯ ZA-TS И ZG-TS

ZA-M/ ZG-B



▶ **Art.-Nr. 938023**

RÜHRSPIRALE FÜR ZA-M UND ZG-B

ZA-M/ZG-B AGITATOR SPIRAL

TETE AGITATION

СПИРАЛЬ МЕШАЛКИ ДЛЯ ZA-M И ZG-B



▶ **Art.-Nr. 1062100**

FEDERSTECKER 4,5X92

R-CLIP 4,5X92

GOUPILLE 4.5X92

СКОБА ПРУЖИННАЯ 4,5X92

KOMPONENTEN FÜR OM 10-12 / OS 10-12 STREUSCHEIBEN /
COMPONENTS FOR OM 10-12 / OS 10-12 SPREADING DISCS / UNI-
QUES COMPOSANTES POUR DISQUES D'ÉPANDAGE OM 10-12 / OS 10-12 /
КОМПОНЕНТЫ ДЛЯ РАСПРЕДЕЛИТЕЛЬНЫХ ДИСКОВ OM 10-12 / OS 10-12:



▶ **Art.-Nr. 933668**

STREUSCHAUFEL 230 LI. MIT BEFESTIGUNG

OM & OS SPREADING VANE 230 LH WITH FITTING KIT
 AUBE ZA-M 230 GAUCHE AVEC FIXATION
 РАСПРЕДЕЛИТЕЛЬНАЯ ЛОПАТКА 230 ЛЕВ. С
 КРЕПЛЕНИЕМ



▶ **Art.-Nr. 933669**

STREUSCHAUFEL 230 RE. MIT BEFESTIGUNG

OM & OS SPREADING VANE 230 RH WITH FITTING KIT
 AUBE ZA-M 230 DROITE AVEC FIXATION
 РАСПРЕДЕЛИТЕЛЬНАЯ ЛОПАТКА 230 ПРАВ. С
 КРЕПЛЕНИЕМ

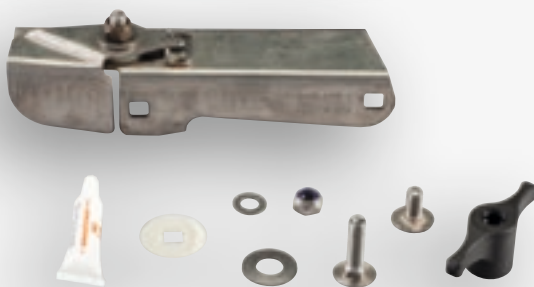

▶ **Art.-Nr. 933670**

STREUSCHAUFEL 180 LI. MIT BEFESTIGUNG

OM & OS SPREADING VANE 180 LH WITH FITTING KIT
 AUBE ZA-M 180 GAUCHE AVEC FIXATION
 РАСПРЕДЕЛИТЕЛЬНАЯ ЛОПАТКА 180 ЛЕВ. С
 КРЕПЛЕНИЕМ



▶ **Art.-Nr. 933671**

STREUSCHAUFEL 180 RE. MIT BEFESTIGUNG

OM & OS SPREADING VANE 180 RH WITH FITTING KIT
 AUBE ZA-M 180 DROITE AVEC FIXATION
 РАСПРЕДЕЛИТЕЛЬНАЯ ЛОПАТКА 180 ПРАВ. С
 КРЕПЛЕНИЕМ



▶ **Art.-Nr. 933726**

SCHWENKFLÜGEL LI. MIT BEFESTIGUNG

SWIVEL TIP LH WITH FITTING KIT

EXTREMITE AUBE GAUCHE AVEC FIXATION

КРЫЛО ПОВОРОТНОЕ ЛЕВ. С КРЕПЛЕНИЕМ

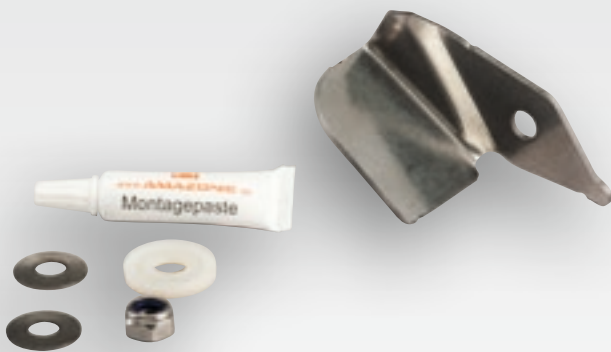

▶ **Art.-Nr. 933727**

SCHWENKFLÜGEL RE. MIT BEFESTIGUNG

SWIVEL TIP RH WITH FITTING KIT

EXTREMITE AUBE DROITE AVEC FIXATION

КРЫЛО ПОВОРОТНОЕ ПРАВ. С КРЕПЛЕНИЕМ



▶ **Art.-Nr. 927847**

SKALA OM 5-28 RE. GRAU

OM 10-12 VANE SETTING SCALE 5-28 RH GREY

REGLETTE OM 5-28 ROTATION DROITE

ШКАЛА OM 5-28 ПРАВ. СЕРАЯ



▶ **Art.-Nr. 927848**

SKALA OM 5-28 LI. GRAU

OM 10-12 VANE SETTING SCALE 5-28 LH GREY

REGLETTE OM 5-28 ROTATION GAUCHE

ШКАЛА OM 5-28 ПРАВ. СЕРАЯ



▶ **Art.-Nr. 927849**

SKALA OM 35-55 RE. GRAU

OM 10-12 VANE SETTING SCALE 35-55 RH GREY

REGLETTE OM 35-55 ROTATION DROITE

ШКАЛА OM 35-55 ПРАВ. СЕРЯЯ

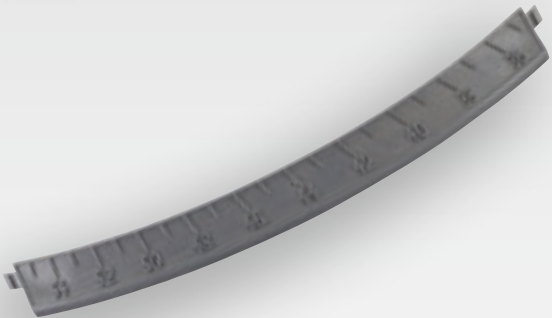

▶ **Art.-Nr. 927850**

SKALA OM 35-55 LI. GRAU

OM 10-12 VANE SETTING SCALE 35-55 LH GREY

REGLETTE OM 35-55 ROTATION GAUCHE

ШКАЛА OM 35-55 ЛЕВ. СЕРЯЯ

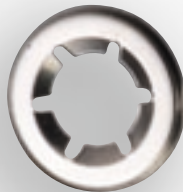

▶ **Art.-Nr. DL352**

SICHERUNGSSCHEIBE FÜR SKALA

STARLOCK CLIP FOR SECURINIG VANE SETTING SCALES

AGRAFE

ПРЕДОХРАНИТЕЛЬНЫЙ ДИСК ДЛЯ ШКАЛЫ

**KOMPONENTEN FÜR OM 10-16 / OS 10-18 STREUSCHEIBEN /
 COMPONENTS FOR OM 10-16 / OS 10-18 SPREADING DISCS /
 UNIQUES COMPOSANTES POUR DISQUES D'ÉPANDAGE OM 10-16 / OS 10-18 /
 КОМПОНЕНТЫ ДЛЯ РАСПРЕДЕЛИТЕЛЬНЫХ ДИСКОВ OM 10-16 / OS 10-18:**



▶ **Art.-Nr. 1984110**

STREUSCHAUFEL SATZ OM 10-16, OS 10-18 MIT BEFESTIGUNG

SPREADING VANE SET- OM 10-16 AND OS 10-18 WITH FITTING KIT

JEU 4 AUBES OM 10-16 AVEC FIXATION

КОМПЛЕКТ РАСПРЕДЕЛИТЕЛЬНЫХ ЛОПАТОК OM 10-16, OS 10-18 С КРЕПЛЕНИЕМ



▶ **Art.-Nr. 933673**

STREUSCHAUFEL 215 LI. MIT BEFESTIGUNG

OM & OS SPREADING VANE 215 LH WITH FITTING KIT

AUBE ZA-M 215 GAUCHE AVEC FIXATION

КОМПЛЕКТ РАСПРЕДЕЛИТЕЛЬНЫХ ЛОПАТОК OM 10-16, OS 10-18 С КРЕПЛЕНИЕМ



▶ **Art.-Nr. 933674**

STREUSCHAUFEL 215 RE. MIT BEFESTIGUNG

OM & OS SPREADING VANE 215 RH WITH FITTING KIT

AUBE ZA-M 215 DROITE AVEC FIXATION

РАСПРЕДЕЛИТЕЛЬНАЯ ЛОПАТКА 215 ПРАВ. С КРЕПЛЕНИЕМ

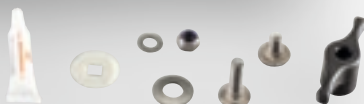

▶ **Art.-Nr. 933675**

STREUSCHAUFEL 280 LI. MIT BEFESTIGUNG

OM & OS SPREADING VANE 280 LH WITH FITTING KIT

AUBE ZA-M 280 GAUCHE AVEC FIXATION

РАСПРЕДЕЛИТЕЛЬНАЯ ЛОПАТКА 280 ЛЕВ. С КРЕПЛЕНИЕМ



▶ **Art.-Nr. 933676**

STREUSCHAUFEL 280 RE. MIT BEFESTIGUNG

OM & OS SPREADING VANE 280 RH WITH FITTING KIT
AUBE ZA-M 280 DROITE AVEC FIXATION
РАСПРЕДЕЛИТЕЛЬНАЯ ЛОПАТКА 280 ПРАВ. С
КРЕПЛЕНИЕМ



▶ **Art.-Nr. 933726**

SCHWENKFLÜGEL LI. MIT BEFESTIGUNG

SWIVEL TIP LH WITH FITTING KIT
EXTREMITÉ AUBE GAUCHE AVEC FIXATION
КРЫЛО ПОВОРОТНОЕ ЛЕВ. С КРЕПЛЕНИЕМ



▶ **Art.-Nr. 933727**

SCHWENKFLÜGEL RE. MIT BEFESTIGUNG

SWIVEL TIP RH WITH FITTING KIT
EXTREMITÉ AUBE DROITE AVEC FIXATION
КРЫЛО ПОВОРОТНОЕ ПРАВ. С КРЕПЛЕНИЕМ

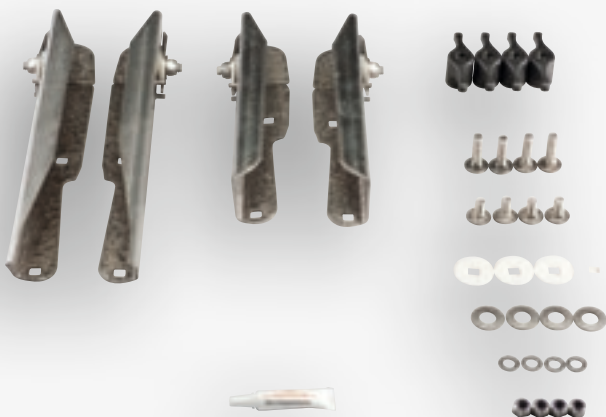

▶ **Art.-Nr. 924320**

**STREUSCHAUFEL SATZ OM 10-16, OS 10-18
HARTMETALLBESCHICHTET MIT BEFESTIGUNG**

HARD FACED SPREADING VANE SET- OM 10-16 AND OS
10-18 WITH FITTING KIT
JEU 4 AUBES OS 10-18 ANTI-ABRASION
КОМПЛЕКТ РАСПРЕДЕЛИТЕЛЬНЫХ ЛОПАТОК OM
10-16, OS 10-18 С ТВЕРДОСПЛАВН. ПОКРЫТИЕМ,
С КРЕПЛЕНИЕМ

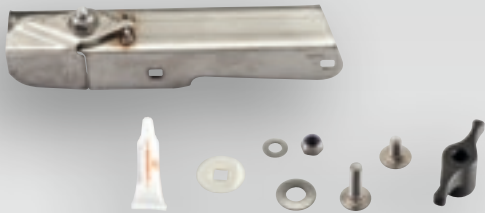

▶ **Art.-Nr. 933716**

STREUSCHAUFEL 215 LI. HARTMETALL-BESCHICHTET MIT BEFESTIGUNG

HARD FACED OM & OS SPREADING VANE 215 LH WITH FITTING KIT

AUBE ZA-M 215 G.ANTI-ABRASION AVEC FIXATION

РАСПРЕДЕЛИТЕЛЬНАЯ ЛОПАТКА 215 ЛЕВ. С

ТВЕРДОСПЛАВН. ПОКРЫТИЕМ, С КРЕПЛЕНИЕМ



▶ **Art.-Nr. 933717**

STREUSCHAUFEL 215 RE. HARTMETALL-BESCHICHTET MIT BEFESTIGUNG

HARD FACED OM & OS SPREADING VANE 215 RH WITH FITTING KIT

AUBE ZA-M 215 D.ANTI-ABRASION AVEC FIXATION

РАСПРЕДЕЛИТЕЛЬНАЯ ЛОПАТКА 215 ПРАВ. С

ТВЕРДОСПЛАВН. ПОКРЫТИЕМ, С КРЕПЛЕНИЕМ



▶ **Art.-Nr. 933718**

STREUSCHAUFEL 280 LI. HARTMETALL-BESCHICHTET MIT BEFESTIGUNG

HARD FACED OM & OS SPREADING VANE 280 LH WITH FITTING KIT

AUBE ZA-M 280 G.ANTI-ABRASION AVEC FIXATION

РАСПРЕДЕЛИТЕЛЬНАЯ ЛОПАТКА 280 ЛЕВ. С

ТВЕРДОСПЛАВН. ПОКРЫТИЕМ, С КРЕПЛЕНИЕМ



▶ **Art.-Nr. 933719**

STREUSCHAUFEL 280 RE. HARTMETALL-BESCHICHTET MIT BEFESTIGUNG

HARD FACED OM & OS SPREADING VANE 280 RH WITH FITTING KIT

AUBE ZA-M 280 D.ANTI-ABRASION AVEC FIXATION

РАСПРЕДЕЛИТЕЛЬНАЯ ЛОПАТКА 280 ПРАВ. С

ТВЕРДОСПЛАВН. ПОКРЫТИЕМ, С КРЕПЛЕНИЕМ



▶ **Art.-Nr. 933728**

SCHWENKFLÜGEL LI. HARTMETALL-BESCHICHTET MIT BEFESTIGUNG

HARD FACED SWIVEL TIP LH WITH FITTING KIT
EXTREMITÉ AUBE GAUCHE ANTI-ABRASION AVEC FIXATION

КРЫЛО ПОВОРОТНОЕ ЛЕВ. С ТВЕРДОСПЛАВН. ПОКРЫТИЕМ, С КРЕПЛЕНИЕМ



▶ **Art.-Nr. 933729**

SCHWENKFLÜGEL RE. HARTMETALL-BESCHICHTET MIT BEFESTIGUNG

HARD FACED SWIVEL TIP RH WITH FITTING KIT
EXTREMITÉ AUBE DROITE ANTI-ABRASION AVEC FIXATION

КРЫЛО ПОВОРОТНОЕ ПРАВ. С ТВЕРДОСПЛАВН. ПОКРЫТИЕМ, С КРЕПЛЕНИЕМ



▶ **Art.-Nr. 914733**

STREUSCHFEL SATZ BASIS OM 10-16, OS 10-18 MIT BEFESTIGUNG

BASIC SPREADING VANE SET- OM 10-16 AND OS 10-18 (LESS SWIVEL TIPS)

JEU 4 AUBES OS 10-18 AVEC FIXATION

КОМПЛЕКТ РАСПРЕДЕЛИТЕЛЬНЫХ ЛОПАТОК OM 10-16, OS 10-18 БАЗОВЫЙ, С КРЕПЛЕНИЕМ

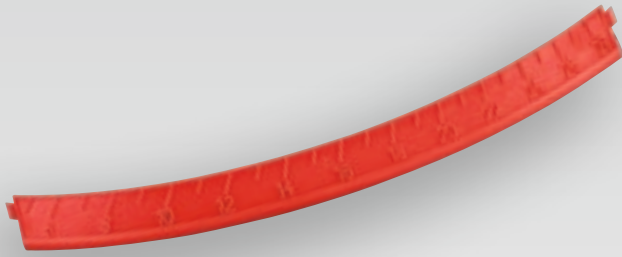

▶ **Art.-Nr. 927755**

SKALA OM 5-28 RE. ROT

OM 10-16 VANE SETTING SCALE 5-28 RH RED
 REGLETTE OM DE 05 A 28 ROTATIONDROITE ROUGE
 ШКАЛА OM 5-28 ПРАВ. КРАСНАЯ



▶ **Art.-Nr. 927756**

SKALA OM 5-28 LI. ROT

OM 10-16 VANE SETTING SCALE 5-28 LH RED
 REGLETTE OM DE 05 A 28 ROTATION GAUCHE ROUGE
 ШКАЛА OM 5-28 ЛЕВ. КРАСНАЯ

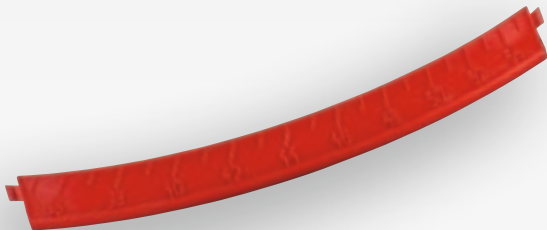

▶ **Art.-Nr. 927757**

SKALA OM 35-55 RE. ROT

OM 10-16 VANE SETTING SCALE 35-55 RH RED
 REGLETTE OM DE 35 A 55 ROTATION DROITE ROUGE
 ШКАЛА OM 35-55 ПРАВ. КРАСНАЯ

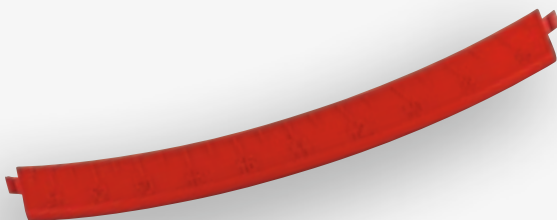

▶ **Art.-Nr. 927758**

SKALA OM 35-55 LI. ROT

OM 10-16 VANE SETTING SCALE 35-55 LH RED
 REGLETTE OM DE 35 A 55 ROTATION GAUCHE ROUGE
 ШКАЛА OM 35-55 ЛЕВ. КРАСНАЯ



▶ **Art.-Nr. DL352**

SICHERUNGSSCHEIBE FÜR SKALA

STARLOCK CLIP FOR SECURINIG VANE SETTING SCALES
 AGRAFE
 ПРЕДОХРАНИТЕЛЬНЫЙ ДИСК ДЛЯ ШКАЛЫ

**KOMPONENTEN FÜR OM 18-24 / OS 20-28 STREUSCHEIBEN /
COMPONENTS FOR OM 18-24 / OS 20-28 SPREADING DISCS /
UNIKES COMPOSANTES POUR DISQUES D'ÉPANDAGE OM 18-24 / OS 20-28 /
КОМПОНЕНТЫ ДЛЯ РАСПРЕДЕЛИТЕЛЬНЫХ ДИСКОВ OM 18-24 / OS 20-28:**



▶ **Art.-Nr. 1985110**

**STREUSCHAUFEL SATZ OM 18-24, OS 20-28
MIT BEFESTIGUNG**

SPREADING VANE SET OM 18-24 AND OS 20-28 WITH
FITTING KIT

JEU 4 AUBES OM 18-24 AVEC FIXATION

КОМПЛЕКТ РАСПРЕДЕЛИТЕЛЬНЫХ ЛОПАТОК OM
18-24 OS 20-28 С КРЕПЛЕНИЕМ



▶ **Art.-Nr. 933678**

STREUSCHAUFEL 260 LI. MIT BEFESTIGUNG

OM & OS SPREADING VANE 260 LH WITH FITTING KIT

AUBE ZA-M 260 GA. 20-28/18-24 AVEC FIXATION

РАСПРЕДЕЛИТЕЛЬНАЯ ЛОПАТКА 260 ЛЕВАЯ С
КРЕПЛЕНИЕМ

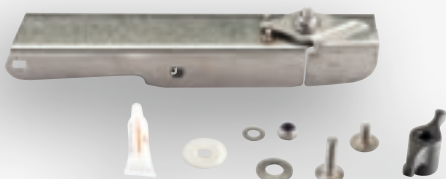

▶ **Art.-Nr. 933679**

STREUSCHAUFEL 260 RE. MIT BEFESTIGUNG

OM & OS SPREADING VANE 260 RH WITH FITTING KIT

AUBE ZA-M 260 DR. 20-28/18-24 AVEC FIXATION

РАСПРЕДЕЛИТЕЛЬНАЯ ЛОПАТКА 260 ПРАВАЯ С
КРЕПЛЕНИЕМ

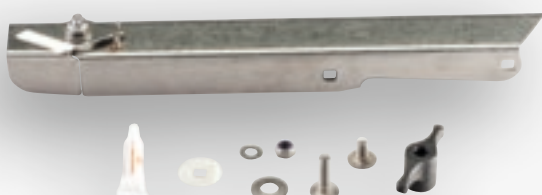

▶ **Art.-Nr. 933680**

STREUSCHAUFEL 360 LI. MIT BEFESTIGUNG

OM & OS SPREADING VANE 360 LH WITH FITTING KIT

AUBE ZA-M 360 DR. 20-28/18-24 AVEC FIXATION

РАСПРЕДЕЛИТЕЛЬНАЯ ЛОПАТКА 360 ЛЕВАЯ С
КРЕПЛЕНИЕМ

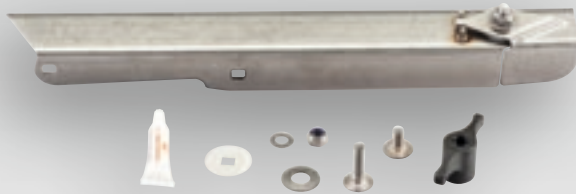

▶ **Art.-Nr. 933681**

STREUSCHAUFEL 360 RE. MIT BEFESTIGUNG
 OM & OS SPREADING VANE 360 RH WITH FITTING KIT
 AUBE ZA-M 360 <125> GA. 20-28/18-24 AVEC FIXATION
 РАСПРЕДЕЛИТЕЛЬНАЯ ЛОПАТКА 360 ПРАВАЯ С
 КРЕПЛЕНИЕМ



▶ **Art.-Nr. 933726**

SCHWENKFLÜGEL LI. MIT BEFESTIGUNG
 SWIVEL TIP LH WITH FITTING KIT
 EXTREMITÉ AUBE GAUCHE AVEC FIXATION
 КРЫЛО ПОВОРОТНОЕ ЛЕВ. С КРЕПЛЕНИЕМ



▶ **Art.-Nr. 933727**

SCHWENKFLÜGEL RE. MIT BEFESTIGUNG
 SWIVEL TIP RH WITH FITTING KIT
 EXTREMITÉ AUBE DROITE AVEC FIXATION
 КРЫЛО ПОВОРОТНОЕ ПРАВ. С КРЕПЛЕНИЕМ



▶ **Art.-Nr. 924321**

**STREUSCHAUFEL SATZ OM 18-24, OS 20-28
 HARTMETALLBESCHICHTET MIT BEFESTIGUNG**
 HARD FACED SPREADING VANE SET OM 18-24 AND OS
 20-28 WITH FITTING KIT
 JEU 4 AUBES OM 18-24 ANTI-ABRASION AVEC FIXATION
 КОМПЛЕКТ ЛОПАТОК РАЗБРАС. OM 18-24, OS 20-28
 С ТВЕРДОСПЛАВН. ПОКРЫТИЕМ, С КРЕПЛЕНИЕМ

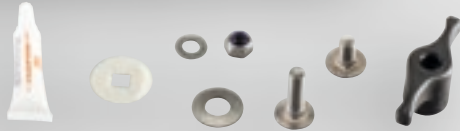

▶ **Art.-Nr. 933721**

STREUSCHAUFEL 260 LI. HARTMETALL-BESCHICHTET MIT BEFESTIGUNG

HARD FACED OM & OS SPREADING VANE 260 LH WITH FITTING KIT

AUBE ZA-M 260 G.ANTI-ABRASION AVEC FIXATION
РАСПРЕДЕЛИТЕЛЬНАЯ ЛОПАТКА 260 ЛЕВ. С ТВЕРДОСПЛАВН. ПОКРЫТИЕМ, С КРЕПЛЕНИЕМ

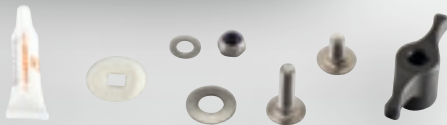

▶ **Art.-Nr. 933722**

STREUSCHAUFEL 260 RE. HARTMETALL-BESCHICHTET MIT BEFESTIGUNG

HARD FACED OM & OS SPREADING VANE 260 RH WITH FITTING KIT

AUBE ZA-M 260 D.ANTI-ABRASION AVEC FIXATION
РАСПРЕДЕЛИТЕЛЬНАЯ ЛОПАТКА 260 ПРАВ. С ТВЕРДОСПЛАВН. ПОКРЫТИЕМ, С КРЕПЛЕНИЕМ

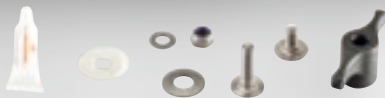

▶ **Art.-Nr. 933723**

STREUSCHAUFEL 360 LI. HARTMETALL-BESCHICHTET MIT BEFESTIGUNG

HARD FACED OM & OS SPREADING VANE 360 LH WITH FITTING KIT

AUBE ZA-M 360 G.ANTI.ABRASION AVEC FIXATION
РАСПРЕДЕЛИТЕЛЬНАЯ ЛОПАТКА 360 ЛЕВ. С ТВЕРДОСПЛАВН. ПОКРЫТИЕМ, С КРЕПЛЕНИЕМ

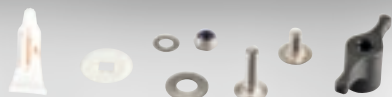
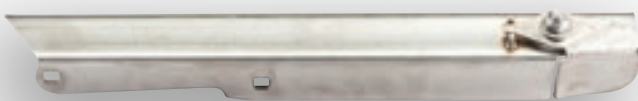

▶ **Art.-Nr. 933724**

STREUSCHAUFEL 360 RE. HARTMETALL-BESCHICHTET MIT BEFESTIGUNG

HARD FACED OM & OS SPREADING VANE 360 RH WITH FITTING KIT

AUBE ZA-M 360 D.ANTI.ABRASION AVEC FIXATION
РАСПРЕДЕЛИТЕЛЬНАЯ ЛОПАТКА 360 ПРАВ. С ТВЕРДОСПЛАВН. ПОКРЫТИЕМ, С КРЕПЛЕНИЕМ



▶ **Art.-Nr. 933728**

SCHWENKFLÜGEL LI. HARTMETALL-BESCHICHTET MIT BEFESTIGUNG

HARD FACED SWIVEL TIP LH WITH FITTING KIT
 EXTREMITE AUBE GAUCHE ANTI-ABRASION AVEC FIXATION
 КРЫЛО ПОВОРОТНОЕ ЛЕВ. С ТВЕРДОСПЛАВН.
 ПОКРЫТИЕМ, С КРЕПЛЕНИЕМ



▶ **Art.-Nr. 933729**

SCHWENKFLÜGEL RE. HARTMETALL-BESCHICHTET MIT BEFESTIGUNG

HARD FACED SWIVEL TIP RH WITH FITTING KIT
 EXTREMITE AUBE DROITE ANTI-ABRASION AVEC FIXATION
 КРЫЛО ПОВОРОТНОЕ ПРАВ. С ТВЕРДОСПЛАВН.
 ПОКРЫТИЕМ, С КРЕПЛЕНИЕМ



▶ **Art.-Nr. 914734**

STREUSCHAUFELSATZ BASIS OM 18-24, OS 20-28 MIT BEFESTIGUNG

BASIC SPREADING VANE SET- OM 18- 24 AND OS 20-28
 (LESS SWIVEL TIPS)
 JEU 4 AUBES OS 20-28 AVEC FIXATION
 КОМПЛЕКТ РАСПРЕДЕЛИТЕЛЬНЫХ ЛОПАТОК OM
 18-24, OS 20-28, БАЗОВЫЙ, С КРЕПЛЕНИЕМ



▶ **Art.-Nr. 927851**

SKALA OM 5-28 RE. BEIGE

OM 18-24 VANE SETTING SCALE 5-28 RH WHITE
 REGLETTE OM 05 A 28 ROTATION GAUCHE BEIGE
 ШКАЛА OM 5-28 ПРАВ. БЕЖЕВАЯ



▶ **Art.-Nr. 927852**

SKALA OM 5-28 LI. BEIGE

OM 18-24 VANE SETTING SCALE 5-28 LH WHITE
 REGLETTE OM 05 A 28 ROTATION DROITE BEIGE
 ШКАЛА OM 5-28 ЛЕВ. БЕЖЕВАЯ



▶ **Art.-Nr. 927853**

SKALA OM 35-55 RE. BEIGE

OM 18-24 VANE SETTING SCALE 35-55 RH WHITE
 REGLETTE OM 35 A 55 ROTATION DROITE BEIGE
 ШКАЛА OM 35-55 ПРАВ. БЕЖЕВАЯ



▶ **Art.-Nr. 927854**

SKALA OM 35-55 LI. BEIGE

OM 18-24 VANE SETTING SCALE 35-55 LH WHITE
 REGLETTE OM 35 A 55 ROTATION GAUCHE BEIGE
 ШКАЛА OM 35-55 ЛЕВ. БЕЖЕВАЯ



▶ **Art.-Nr. DL352**

SICHERUNGSSCHEIBE FÜR SKALA

STARLOCK CLIP FOR SECURINIG VANE SETTING SCALES
 AGRAFE
 ПРЕДОХРАНИТЕЛЬНЫЙ ДИСК ДЛЯ ШКАЛЫ

**KOMPONENTEN FÜR OM 24-36 / OS 30-36 STREUSCHEIBEN /
 COMPONENTS FOR OM 24-36 / OS 30-36 SPREADING DISCS /
 UNIQUES COMPOSANTES POUR DISQUES D'ÉPANDAGE OM 24-36 / OS 30-36 /
 КОМПОНЕНТЫ ДЛЯ РАСПРЕДЕЛИТЕЛЬНЫХ ДИСКОВ OM 24-36 / OS 30-36:**



▶ **Art.-Nr. 1986110**

**STREUSCHAUFEL SATZ OM 24-36, OS 30-36
 MIT BEFESTIGUNG**

SPREADING VANE SET OM 24-36 AND OS 30-36 WITH
 FITTING KIT

JEU 4 AUBES OM 24-36 / OS 30-36

КОМПЛЕКТ РАСПРЕДЕЛИТЕЛЬНЫХ ЛОПАТОК OM
 24-36, OS 30-36 С КРЕПЛЕНИЕМ



▶ **Art.-Nr. 933683**

STREUSCHAUFEL 300 LI. MIT BEFESTIGUNG

OM & OS SPREADING VANE 300 LH WITH FITTING KIT

AUBE ZA-M 300 GA. 30-36 24-36 AVEC FIXATION

РАСПРЕДЕЛИТЕЛЬНАЯ ЛОПАТКА 300 ЛЕВ. С
 КРЕПЛЕНИЕМ



▶ **Art.-Nr. 933684**

STREUSCHAUFEL 300 RE. MIT BEFESTIGUNG

OM & OS SPREADING VANE 300 RH WITH FITTING KIT

AUBE ZA-M 300 DR. 30-36 24-36 AVEC FIXATION

РАСПРЕДЕЛИТЕЛЬНАЯ ЛОПАТКА 300 ПРАВ. С
 КРЕПЛЕНИЕМ



▶ **Art.-Nr. 933685**

STREUSCHAUFEL 410 LI. MIT BEFESTIGUNG

OM & OS SPREADING VANE 410 LH WITH FITTING KIT

AUBE ZA-M 410 GA. 30-36 24-36 AVEC FIXATION

РАСПРЕДЕЛИТЕЛЬНАЯ ЛОПАТКА 410 ЛЕВ. С
 КРЕПЛЕНИЕМ



▶ **Art.-Nr. 933686**

STREUSCHAUFEL 410 RE. MIT BEFESTIGUNG

OM & OS SPREADING VANE 410 RH WITH FITTING KIT
AUBE ZA-M 410 DR. 30-36 24-36 AVEC FIXATION
РАСПРЕДЕЛИТЕЛЬНАЯ ЛОПАТКА 410 ПРАВ. С
КРЕПЛЕНИЕМ



▶ **Art.-Nr. 933726**

SCHWENKFLÜGEL LI. MIT BEFESTIGUNG

SWIVEL TIP LH WITH FITTING KIT
EXTREMITÉ AUBE GAUCHE AVEC FIXATION AVEC FIXATION
КРЫЛО ПОВОРОТНОЕ ЛЕВ. С КРЕПЛЕНИЕМ

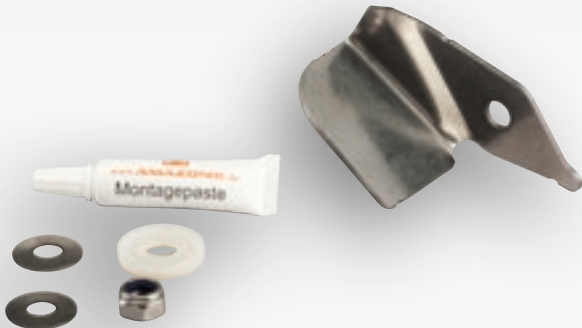

▶ **Art.-Nr. 933727**

SCHWENKFLÜGEL RE. MIT BEFESTIGUNG

SWIVEL TIP RH WITH FITTING KIT
EXTREMITÉ AUBE DROITE AVEC FIXATION AVEC FIXATION
КРЫЛО ПОВОРОТНОЕ ПРАВ. С КРЕПЛЕНИЕМ



▶ **Art.-Nr. 924322**

**STREUSCHAUFEL SATZ OM 24-36, OS 30-36
HARTMETALLBESCHICHTET MIT BEFESTIGUNG**

HARD FACED SPREADING VANE SET OM 24-36 AND
OS 30-36 WITH FITTING KIT
JEU 4 AUBES 24/30-36 ANTI-ABRASION AVEC FIXATION
КОМПЛЕКТ РАСПРЕДЕЛИТЕЛЬНЫХ ЛОПАТОК OM
24-36, OS 30-36 С ТВЕРДОСПЛАВН. ПОКРЫТИЕМ, С
КРЕПЛЕНИЕМ

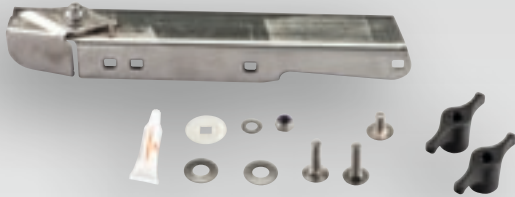

▶ **Art.-Nr. 933689**

STREUSCHAUFEL 300 LI. HARTMETALL-BESCHICHTET MIT BEFESTIGUNG

HARD FACED OM & OS SPREADING VANE 300 LH WITH FITTING KIT

AUBE ZA-M 300 G.ANTI-ABRASION AVEC FIXATION
РАСПРЕДЕЛИТЕЛЬНАЯ ЛОПАТКА 300 ЛЕВ. С ТВЕРДОСПЛАВН. ПОКРЫТИЕМ, С КРЕПЛЕНИЕМ

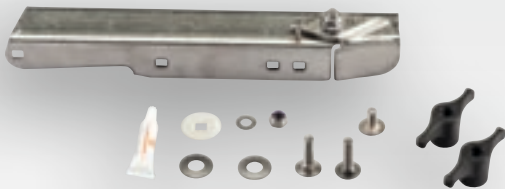

▶ **Art.-Nr. 933690**

STREUSCHAUFEL 300 RE. HARTMETALL-BESCHICHTET MIT BEFESTIGUNG

HARD FACED OM & OS SPREADING VANE 300 RH WITH FITTING KIT

AUBE ZA-M 300 D.ANTI-ABRASION AVEC FIXATION
РАСПРЕДЕЛИТЕЛЬНАЯ ЛОПАТКА 300 ПРАВ. С ТВЕРДОСПЛАВН. ПОКРЫТИЕМ, С КРЕПЛЕНИЕМ

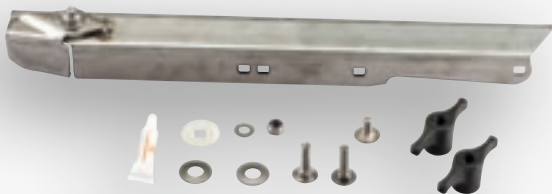

▶ **Art.-Nr. 933691**

STREUSCHAUFEL 410 LI. HARTMETALL-BESCHICHTET MIT BEFESTIGUNG

HARD FACED OM & OS SPREADING VANE 410 LH WITH FITTING KIT

AUBE ZA-M 410 G.ANTI-ABRASION AVEC FIXATION
РАСПРЕДЕЛИТЕЛЬНАЯ ЛОПАТКА 410 ЛЕВ. С ТВЕРДОСПЛАВН. ПОКРЫТИЕМ, С КРЕПЛЕНИЕМ



▶ **Art.-Nr. 933692**

STREUSCHAUFEL 410 RE. HARTMETALL-BESCHICHTET MIT BEFESTIGUNG

HARD FACED OM & OS SPREADING VANE 410 RH WITH FITTING KIT

AUBE ZA-M 410 D.ANTI-ABRASION AVEC FIXATION
РАСПРЕДЕЛИТЕЛЬНАЯ ЛОПАТКА 410 ПРАВ. С ТВЕРДОСПЛАВН. ПОКРЫТИЕМ, С КРЕПЛЕНИЕМ



► **Art.-Nr. 933728**

SCHWENKFLÜGEL LI. HARTMETALL-BESCHICHTET MIT BEFESTIGUNG

HARD FACED SWIVEL TIP LH WITH FITTING KIT
EXTREMITÉ AUBE GAUCHE ANTI-ABRASION AVEC FIXATION

КРЫЛО ПОВОРОТНОЕ ЛЕВ. С ТВЕРДОСПЛАВН. ПОКРЫТИЕМ, С КРЕПЛЕНИЕМ



► **Art.-Nr. 933729**

SCHWENKFLÜGEL RE. HARTMETALL-BESCHICHTET MIT BEFESTIGUNG

HARD FACED SWIVEL TIP RH WITH FITTING KIT
EXTREMITÉ AUBE DROITE ANTI-ABRASION AVEC FIXATION

КРЫЛО ПОВОРОТНОЕ ПРАВ. С ТВЕРДОСПЛАВН. ПОКРЫТИЕМ, С КРЕПЛЕНИЕМ



► **Art.-Nr. 914735**

STREUSCHAUFELSATZ BASIS OM 24-36, OS 30-36 MIT BEFESTIGUNG

BASIC SPREADING VANE SET- OM 24-36 AND OS 30-36
(LESS SWIVEL TIPS)

JEU 4 AUBES OS 30-36 AVEC FIXATION

КОМПЛЕКТ РАСПРЕДЕЛИТЕЛЬНЫХ ЛОПАТОК OM 24-36, OS 30-36, БАЗОВЫЙ, С КРЕПЛЕНИЕМ



▶ **Art.-Nr. 927855**

SKALA OM 5-28 RE. ORANGE

OM 24-36 VANE SETTING SCALE 5-28 RH ORANGE
 REGLETTE OM DE 05 A 28 DROITE ORANGE
 ШКАЛА OM 5-28 ПРАВ. ОРАНЖЕВАЯ



▶ **Art.-Nr. 927856**

SKALA OM 5-28 LI. ORANGE

OM 24-36 VANE SETTING SCALE 5-28 LH ORANGE
 REGLETTE OM DE 05 A 28 GAUCHE ORANGE
 ШКАЛА OM 5-28 ЛЕВ. ОРАНЖЕВАЯ



▶ **Art.-Nr. 927857**

SKALA OM 35-55 RE. ORANGE

OM 24-36 VANE SETTING SCALE 35-55 RH ORANGE
 REGLETTE OM DE 35 A 55 DROITE ORANGE
 ШКАЛА OM 35-55 ПРАВ. ОРАНЖЕВАЯ



▶ **Art.-Nr. 927858**

SKALA OM 35-55 LI. ORANGE

OM 24-36 VANE SETTING SCALE 35-55 LH ORANGE
 REGLETTE OM DE 35 A 55 GAUCHE ORANGE
 ШКАЛА OM 35-55 ЛЕВ. ОРАНЖЕВАЯ



▶ **Art.-Nr. DL352**

SICHERUNGSSCHEIBE FÜR SKALA

STARLOCK CLIP FOR SECURINIG VANE SETTING SCALES
 AGRAFE
 ПРЕДОХРАНИТЕЛЬНЫЙ ДИСК ДЛЯ ШКАЛЫ

**KOMPONENTEN FÜR OMT 10-28 STREUSCHEIBEN /
COMPONENTS FOR OMT 10-28 SPREADING DISCS /
UNIKES COMPOSANTES POUR DISQUES D'ÉPANDAGE OMT 10-28 /
КОМПОНЕНТЫ ДЛЯ РАСПРЕДЕЛИТЕЛЬНЫХ ДИСКОВ OMT 10-28:**



▶ **Art.-Nr. 931252**

STREUSCHAUFELSATZ OMT 10-28 MIT BEFESTIGUNG

SPREADING VANE SET OMT 10-28 WITH FITTING KIT
JEU 4 AUBES OMT 10-28
КОМПЛЕКТ РАСПРЕДЕЛИТЕЛЬНЫХ ЛОПАТОК OMT 10-28 С КРЕПЛЕНИЕМ



▶ **Art.-Nr. 933694**

STREUSCHAUFEL OMT 215-260 LI. MIT BEFESTIGUNG

OMT SPREADING VANE 215-260 LH WITH FITTING KIT
AUBE ZA-M 215-260 GA. OMT 10-28 AVEC FIXATION
РАСПРЕДЕЛИТЕЛЬНАЯ ЛОПАТКА OMT 215-260 ЛЕВ.
С КРЕПЛЕНИЕМ

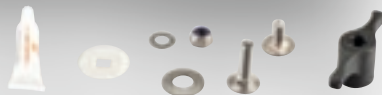

▶ **Art.-Nr. 933696**

STREUSCHAUFEL OMT 280-360 LI. MIT BEFESTIGUNG

OMT SPREADING VANE 280-360 LH WITH FITTING KIT
AUBE ZA-M 280-360 GA. OMT 10-28 AVEC FIXATION
РАСПРЕДЕЛИТЕЛЬНАЯ ЛОПАТКА OMT 215-260 ЛЕВ.
С КРЕПЛЕНИЕМ

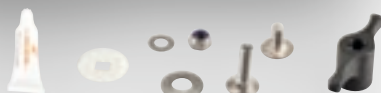

▶ **Art.-Nr. 933697**

STREUSCHAUFEL OMT 280-360 RE. MIT BEFESTIGUNG

OMT SPREADING VANE 280-360 RH WITH FITTING KIT
AUBE ZA-M 280-360 DR. OMT 10-28 AVEC FIXATION
РАСПРЕДЕЛИТЕЛЬНАЯ ЛОПАТКА OMT 280-360
ПРАВ. С КРЕПЛЕНИЕМ

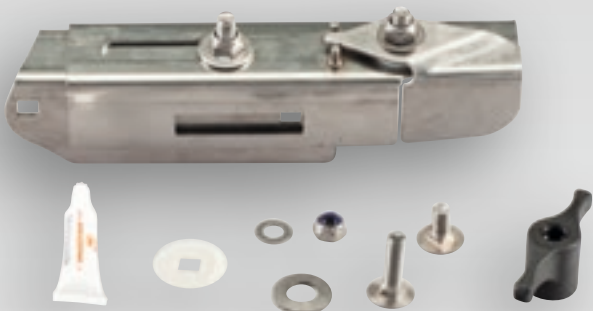

▶ **Art.-Nr. 933695**

STREUSCHAUFEL OMT 215-260 RE. MIT BEFESTIGUNG

OMT SPREADING VANE 215-260 RH WITH FITTING KIT
 AUBE ZA-M 215-260 DR. OMT 10-28 AVEC FIXATION
 РАСПРЕДЕЛИТЕЛЬНАЯ ЛОПАТКА OMT 215-260
 ПРАВ. С КРЕПЛЕНИЕМ



▶ **Art.-Nr. 933726**

SCHWENKFLÜGEL LI. MIT BEFESTIGUNG

SWIVEL TIP LH WITH FITTING KIT
 EXTREMITE AUBE GAUCHE AVEC FIXATION AVEC FIXATION
 КРЫЛО ПОВОРОТНОЕ ЛЕВ. С КРЕПЛЕНИЕМ



▶ **Art.-Nr. 933727**

SCHWENKFLÜGEL RE. MIT BEFESTIGUNG

SWIVEL TIP RH WITH FITTING KIT
 EXTREMITE AUBE DROITE AVEC FIXATION AVEC FIXATION
 КРЫЛО ПОВОРОТНОЕ ПРАВ. С КРЕПЛЕНИЕМ



▶ **Art.-Nr. 929621**

SKALA OM 5-28 RE. SCHWEFELGELB

OMT 10-28 VANE SETTING SCALE 5-28 RH YELLOW
 REGLETTE OM 05 A 28 ROTATION DROITE JAUNE
 ШКАЛА OM 5-28 ПРАВ. ЖЁЛТАЯ



▶ **Art.-Nr. 929622**

SKALA OM 5-28 LI. SCHWEFELGELB

OMT 10-28 VANE SETTING SCALE 5-28 LH YELLOW
 REGLETTE OM 05 A 28 ROTATION GAUCHE JAUNE
 ШКАЛА OM 5-28 ЛЕВ. ЖЁЛТАЯ



▶ **Art.-Nr. 929623**

SKALA OM 35-55 RE. SCHWEFELGELB

OMT 10-28 VANE SETTING SCALE 35-55 RH YELLOW
 REGLETTE OM 35 A 55 ROTATION DROITE JAUNE
 ШКАЛА OM 35-55 ПРАВ. ЖЁЛТАЯ



▶ **Art.-Nr. 929624**

SKALA OM 35-55 LI. SCHWEFELGELB

OMT 10-28 VANE SETTING SCALE 35-55 LH YELLOW
 REGLETTE OM 35 A 55 ROTATION GAUCHE JAUNE
 ШКАЛА OM 35-55 ЛЕВ. ЖЁЛТАЯ



▶ **Art.-Nr. DL352**

SICHERUNGSSCHEIBE FÜR SKALA

STARLOCK CLIP FOR SECURINIG VANE SETTING SCALES
 AGRAFE
 ПРЕДОХРАНИТЕЛЬНЫЙ ДИСК ДЛЯ ШКАЛЫ

KOMPONENTEN FÜR OST 10-24 STREUSCHEIBEN /
COMPONENTS FOR OST 10-24 SPREADING DISCS /
UNIQUES COMPOSANTES POUR DISQUES D'ÉPANDAGE OST 10-24 /
КОМПОНЕНТЫ ДЛЯ РАСПРЕДЕЛИТЕЛЬНЫХ ДИСКОВ OST 10-24:

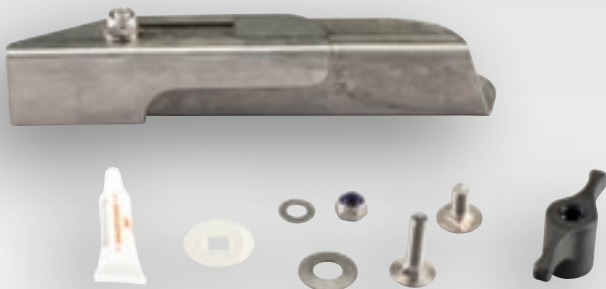

▶ **Art.-Nr. 936341**

STREUSCHAUFEL OST 215-260 LI. MIT BEFESTIGUNG

OST BORDER DISC SPREADING VANE 215-260 LH WITH FITTING KIT
 AUBE ZA-M 215-260 GA. OST 10-24 AVEC FIXATION
 РАСПРЕДЕЛИТЕЛЬНАЯ ЛОПАТКА OST 215-260 ЛЕВ. С КРЕПЛЕНИЕМ



▶ **Art.-Nr. 936342**

STREUSCHAUFEL OST 215-260 RE. MIT BEFESTIGUNG

OST BORDER DISC SPREADING VANE 215-260 RH WITH FITTING KIT!
 AUBE ZA-M 215-260 GA. OST 10-24 AVEC FIXATION
 РАСПРЕДЕЛИТЕЛЬНАЯ ЛОПАТКА OST 280-360 ПРАВ. С КРЕПЛЕНИЕМ

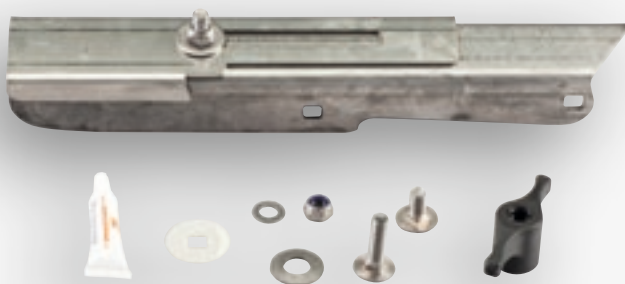

▶ **Art.-Nr. 936343**

STREUSCHAUFEL OST 280-360 LI. MIT BEFESTIGUNG

OST BORDER DISC SPREADING VANE 280-360 LH WITH FITTING KIT
 AUBE ZA-M 280-360 GA. OST 10-24 AVEC FIXATION
 РАСПРЕДЕЛИТЕЛЬНАЯ ЛОПАТКА OST 280-360 ЛЕВ. С КРЕПЛЕНИЕМ

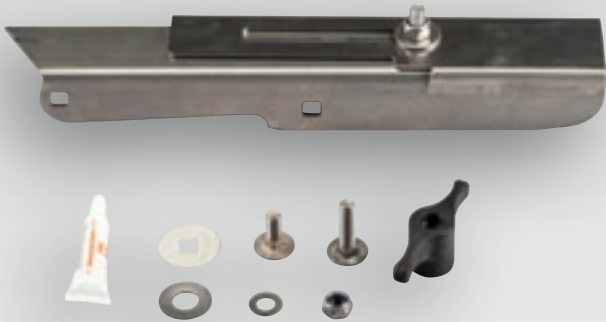

▶ **Art.-Nr. 936344**

STREUSCHAUFEL OST 280-360 RE. MIT BEFESTIGUNG

OST BORDER DISC SPREADING VANE 280-360 RH WITH FITTING KIT

AUBE ZA-M 280-360 GA. OST 10-24 AVEC FIXATION

РАСПРЕДЕЛИТЕЛЬНАЯ ЛОПАТКА OST 215-260 ПРАВ. С КРЕПЛЕНИЕМ



▶ **Art.-Nr. 1127100**

SKALA OPTI-SET 80-95 LI. GELB

OST BORDER DISC VANE SETTING SCALE 80-95 LH YELLOW

REGLETTE OS DE 80 A 95 GAUCHE

ШКАЛА ОПТИ-SET 80-95 ЛЕВ. ЖЁЛТАЯ



▶ **Art.-Nr. 1129100**

SKALA OPTI-SET 60-78 LI. GELB

OST BORDER DISC VANE SETTING SCALE 60-78 LH YELLOW

REGLETTE OS DE 60 A 78 GAUCHE

ШКАЛА ОПТИ-SET 60-78 ЛЕВ. ЖЁЛТАЯ

**KOMPONENTEN FÜR OSE 18-28 STREUSCHEIBEN /
 COMPONENTS FOR OSE 18-28 SPREADING DISCS /
 UNIQUES COMPOSANTES POUR DISQUES D'ÉPANDAGE OSE 10-28 /
 КОМПОНЕНТЫ ДЛЯ РАСПРЕДЕЛИТЕЛЬНЫХ ДИСКОВ OSE 18-28:**



▶ **Art.-Nr. 929002**

STREUSCHAUFELSATZ OSE 18-28 HARTMETALL-BESCHICHTET MIT BEFESTIGUNG

HARD FACED SPREADING VANE SET OSE 18-28 WITH FITTING KIT (ULTRA)

JEU 4 AUBES 18-28 ANTI-ABRASION AVEC FIXATION
 КОМПЛЕКТ РАСПРЕДЕЛИТЕЛЬНЫХ ЛОПАТОК OSE 18-28 С ТВЕРДОСПЛАВН. ПОКРЫТИЕМ, С КРЕПЛЕНИЕМ



▶ **Art.-Nr. 933721**

STREUSCHAUFEL 260 LI. HARTMETALL-BESCHICHTET MIT BEFESTIGUNG

HARD FACED OSE SPREADING VANE 260 LH WITH FITTING KIT (ULTRA)

AUBE ZA-M 260 G. ANTI-ABRASION AVEC FIXATION
 РАСПРЕДЕЛИТЕЛЬНАЯ ЛОПАТКА 260 ЛЕВ. С ТВЕРДОСПЛАВН. ПОКРЫТИЕМ, С КРЕПЛЕНИЕМ



▶ **Art.-Nr. 933722**

STREUSCHAUFEL 260 RE. HARTMETALL-BESCHICHTET MIT BEFESTIGUNG

HARD FACED OSE SPREADING VANE 260 RH WITH FITTING KIT (ULTRA)

AUBE ZA-M 260 D. ANTI-ABRASION AVEC FIXATION
 РАСПРЕДЕЛИТЕЛЬНАЯ ЛОПАТКА 260 ПРАВ. С ТВЕРДОСПЛАВН. ПОКРЫТИЕМ, С КРЕПЛЕНИЕМ

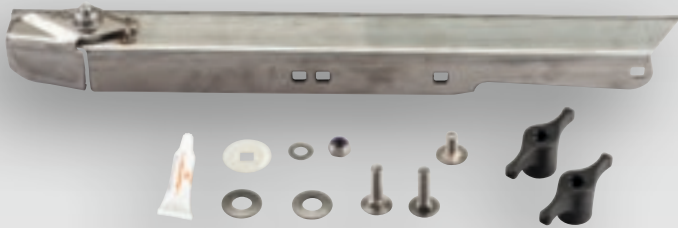

► **Art.-Nr. 933691**

STREUSCHAUFEL 410 LI. HARTMETALL-BESCHICHTET MIT BEFESTIGUNG

HARD FACED OSE SPREADING VANE 410 LH WITH FITTING KIT (ULTRA)

AUBE ZA-M 410 G.ANTI-ABRASION AVEC FIXATION
РАСПРЕДЕЛИТЕЛЬНАЯ ЛОПАТКА 410 ЛЕВ. С ТВЕРДОСПЛАВН. ПОКРЫТИЕМ, С КРЕПЛЕНИЕМ



► **Art.-Nr. 933692**

STREUSCHAUFEL 410 RE. HARTMETALL-BESCHICHTET MIT BEFESTIGUNG

HARD FACED OSE SPREADING VANE 410 RH WITH FITTING KIT (ULTRA)

AUBE ZA-M 410 D.ANTI-ABRASION AVEC FIXATION
РАСПРЕДЕЛИТЕЛЬНАЯ ЛОПАТКА 410 ПРАВ. С ТВЕРДОСПЛАВН. ПОКРЫТИЕМ, С КРЕПЛЕНИЕМ



► **Art.-Nr. 933728**

SCHWENKFLÜGEL LI. HARTMETALL-BESCHICHTET MIT BEFESTIGUNG

HARD FACED SWIVEL TIP LH WITH FITTING KIT
EXTREMITE AUBE GAUCHE ANTI-ABRASION AVEC FIXATION

КРЫЛО ПОВОРОТНОЕ ЛЕВ. С ТВЕРДОСПЛАВН. ПОКРЫТИЕМ, С КРЕПЛЕНИЕМ



► **Art.-Nr. 933729**

SCHWENKFLÜGEL RE. HARTMETALL-BESCHICHTET MIT BEFESTIGUNG

HARD FACED SWIVEL TIP RH WITH FITTING KIT
EXTREMITE AUBE DROITE ANTI-ABRASION AVEC FIXATION

КРЫЛО ПОВОРОТНОЕ ПРАВ. С ТВЕРДОСПЛАВН. ПОКРЫТИЕМ, С КРЕПЛЕНИЕМ

KOMPONENTEN FÜR OM 15-24 STREUSCHEIBEN /
COMPONENTS FOR OM 15-24 SPREADING DISCS /
UNIQUES COMPOSANTES POUR DISQUES D'ÉPANDAGE OM 15-24 /
КОМПОНЕНТЫ ДЛЯ РАСПРЕДЕЛИТЕЛЬНЫХ ДИСКОВ OM 15-24:



▶ **Art.-Nr. 930834**

**STREUSCHAUFELSATZ OM 15-24 HARTMETALL-
 BESCHICHTET MIT BEFESTIGUNG**

HARD SPREADING VANE SET OM 15-24 WITH FITTING KIT (ULTRA)

JEU 4 AUBES OM 15-24

КОМПЛЕКТ РАСПРЕДЕЛИТЕЛЬНЫХ ЛОПАТОК OM 15-24 С ТВЕРДОСПЛАВН. ПОКРЫТИЕМ, С КРЕПЛЕНИЕМ

▶ **Art.-Nr. 937993**

**STREUSCHAUFEL 290 LI. HARTMETALL-BE-
 SCHICHTET MIT BEFESTIGUNG**

HARD FACED OM SPREADING VANE 290 LH WITH FITTING KIT (ULTRA)

AUBE ZA-M 290 GA. ANTI-ABRASION AVEC FIXATION

РАСПРЕДЕЛИТЕЛЬНАЯ ЛОПАТКА 290 ЛЕВ. С

ТВЕРДОСПЛАВН. ПОКРЫТИЕМ, С КРЕПЛЕНИЕМ





▶ **Art.-Nr. 937994**

STREUSCHAUFEL 290 RE. HARTMETALL-BESCHICHTET MIT BEFESTIGUNG

HARD FACED OM SPREADING VANE 290 RH WITH FITTING KIT (ULTRA)
 AUBE ZA-M 290 DR. ANTI-ABRASION AVEC FIXATION
 РАСПРЕДЕЛИТЕЛЬНАЯ ЛОПАТКА 290 ПРАВ. С ТВЕРДОСПЛАВН. ПОКРЫТИЕМ, С КРЕПЛЕНИЕМ

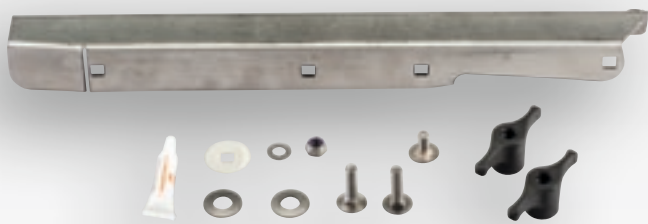

▶ **Art.-Nr. 937995**

STREUSCHAUFEL 410 LI. HARTMETALL-BESCHICHTET MIT BEFESTIGUNG

HARD FACED OM SPREADING VANE 410 LH WITH FITTING KIT (ULTRA)
 AUBE ZA-M 410 GA. ANTI-ABRASION AVEC FIXATION
 РАСПРЕДЕЛИТЕЛЬНАЯ ЛОПАТКА 410 ЛЕВ. С ТВЕРДОСПЛАВН. ПОКРЫТИЕМ, С КРЕПЛЕНИЕМ

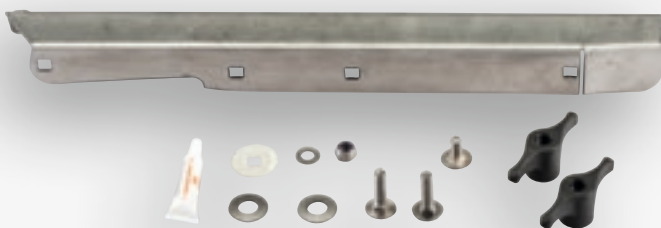

▶ **Art.-Nr. 937996**

STREUSCHAUFEL 410 RE. HARTMETALL-BESCHICHTET MIT BEFESTIGUNG

HARD FACED OM SPREADING VANE 410 RH WITH FITTING KIT (ULTRA)
 AUBE ZA-M 410 DR. ANTI-ABRASION AVEC FIXATION
 РАСПРЕДЕЛИТЕЛЬНАЯ ЛОПАТКА 410 ПРАВ. С ТВЕРДОСПЛАВН. ПОКРЫТИЕМ, С КРЕПЛЕНИЕМ



▶ **Art.-Nr. 930388**

SKALA OM 5-28 LI. SCHWARZ

OM 15-24 VANE SETTING SCALE 5-28 LH BLACK
 REGLETTE OM 5-28 ROTATION GAUCHE NOIRE
 ШКАЛА OM 5-28 ЛЕВ. ЧЁРНАЯ



▶ **Art.-Nr. 930391**

SKALA OM 35-55 LI. SCHWARZ

OM 15-24 VANE SETTING SCALE 35-55 LH BLACK
 REGLETTE OM 35-55 ROTATION GAUCHE NOIRE
 ШКАЛА OM 35-55 ЛЕВ. ЧЁРНАЯ



▶ **Art.-Nr. 930387**

SKALA OM 5-28 RE. SCHWARZ

OM 15-24 VANE SETTING SCALE 5-28 RH BLACK
 REGLETTE OM 5-28 ROTATION DROITE NOIRE
 ШКАЛА OM 5-28 ПРАВ. ЧЁРНАЯ



▶ **Art.-Nr. 930389**

SKALA OM 35-55 RE. SCHWARZ

OM 15-24 VANE SETTING SCALE 35-55 RH BLACK
 REGLETTE OM 35-55 ROTATION DROITE NOIRE
 ШКАЛА OM 35-55 ПРАВ. ЧЁРНАЯ



▶ **Art.-Nr. DL352**

SICHERUNGSSCHEIBE FÜR SKALA

STARLOCK CLIP FOR SECURINIG VANE SETTING SCALES
 AGRAFE
 ПРЕДОХРАНИТЕЛЬНЫЙ ДИСК ДЛЯ ШКАЛЫ

**KOMPONENTEN FÜR OM 24-48 / OSE 27-48 STREUSCHEIBEN /
COMPONENTS FOR OM 24-48 / OSE 27-48 SPREADING DISCS / UNI-
QUES COMPOSANTES POUR DISQUES D'ÉPANDAGE OM 24-48 / OSE 27-48 /
КОМПОНЕНТЫ ДЛЯ РАСПРЕДЕЛИТЕЛЬНЫХ ДИСКОВ OM 24-48 / OSE 27-48:**



▶ **Art.-Nr. 929001**

**STREUSCHAUFELSATZ OM 24-48, OSE 27-48
HARTMETALLBESCHICHTET MIT BEFESTIGUNG**

HARD FACED SPREADING VANE SET OM 24-48 & OSE 27-48 WITH FITTING KIT (ULTRA)

JEU 4 AUBES OM-OS24-48 ANTI-ABRASION AVEC FIXATION

КОМПЛЕКТ РАСПРЕДЕЛИТЕЛЬНЫХ ЛОПАТОК OM 24-48, OSE 27-48 С ТВЕРДОСПЛАВН. ПОКРЫТИЕМ, С КРЕПЛЕНИЕМ



▶ **Art.-Nr. 937991**

**STREUSCHAUFEL 510 LI. HARTMETALL-
BESCHICHTET MIT BEFESTIGUNG**

HARD FACED OM & OSE SPREADING VANE 510 LH WITH FITTING KIT (ULTRA)

AUBE ZA-M 510 GA. AVEC FIXATION

РАСПРЕДЕЛИТЕЛЬНАЯ ЛОПАТКА 510 ЛЕВ. С ТВЕРДОСПЛАВН. ПОКРЫТИЕМ, С КРЕПЛЕНИЕМ

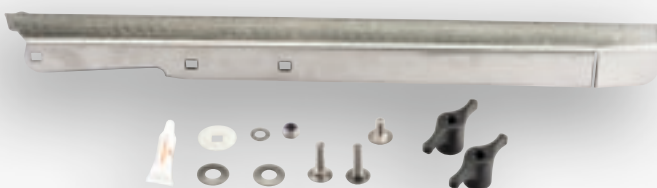

▶ **Art.-Nr. 937992**

**STREUSCHAUFEL 510 RE. HARTMETALL-
BESCHICHTET MIT BEFESTIGUNG**

HARD FACED OM & OSE SPREADING VANE 510 RH WITH FITTING KIT (ULTRA)

AUBE ZA-M 510 DR. AVEC FIXATION

РАСПРЕДЕЛИТЕЛЬНАЯ ЛОПАТКА 510 ПРАВ. С ТВЕРДОСПЛАВН. ПОКРЫТИЕМ, С КРЕПЛЕНИЕМ



▶ **Art.-Nr. 937989**

STREUSCHAUFEL 325 LI. HARTMETALL-BESCHICHTET MIT BEFESTIGUNG

HARD FACED OM & OSE SPREADING VANE 325 LH WITH FITTING KIT (ULTRA)

AUBE ZA-M 325 GA. AVEC FIXATION

РАСПРЕДЕЛИТЕЛЬНАЯ ЛОПАТКА 325 ЛЕВ. С ТВЕРДОСПЛАВН. ПОКРЫТИЕМ, С КРЕПЛЕНИЕМ

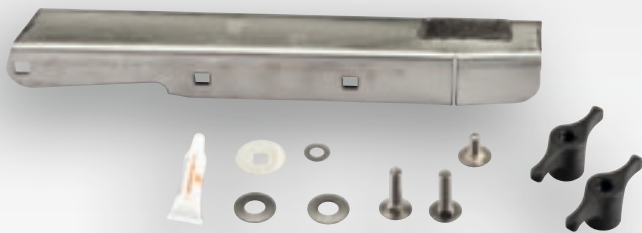

▶ **Art.-Nr. 937990**

STREUSCHAUFEL 325 RE. HARTMETALL-BESCHICHTET MIT BEFESTIGUNG

HARD FACED OM & OSE SPREADING VANE 325 RH WITH FITTING KIT (ULTRA)

AUBE ZA-M 325 DR. AVEC FIXATION

РАСПРЕДЕЛИТЕЛЬНАЯ ЛОПАТКА 325 ПРАВ. С ТВЕРДОСПЛАВН. ПОКРЫТИЕМ, С КРЕПЛЕНИЕМ

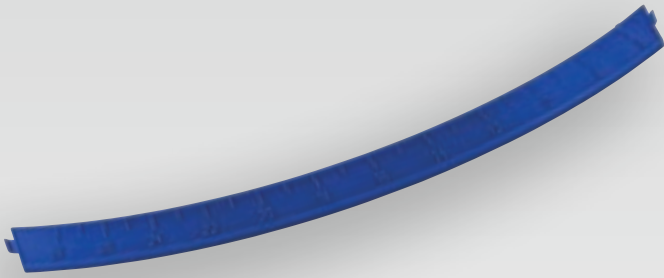

▶ **Art.-Nr. 927816**

SKALA OM 5-28 LI. BLAU

OM 24-48 VANE SETTING SCALE 5-28 LH BLUE
 REGLETTE OM DE 05 A 28 ROTATION GAUCHE BLEU
 ШКАЛА OM 5-28 ЛЕВ. СИНЯЯ



▶ **Art.-Nr. 927818**

SKALA OM 35-55 LI. BLAU

OM 24-48 VANE SETTING SCALE 35-55 LH BLUE
 REGLETTE OM DE 35 A 55 ROTATION GAUCHE BLEU
 ШКАЛА OM 35-55 ЛЕВ. СИНЯЯ

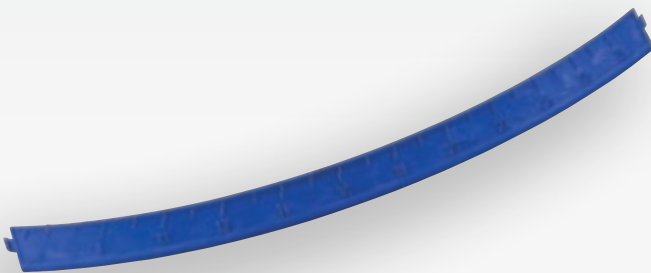

▶ **Art.-Nr. 927815**

SKALA OM 5-28 RE. BLAU

OM 24-48 VANE SETTING SCALE 5-28 RH BLUE
 REGLETTE OM DE 5 A 28 ROTATION DROITE BLEU
 ШКАЛА OM 5-28 ПРАВ. СИНЯЯ

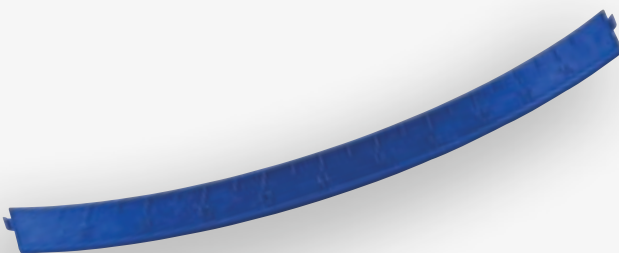

▶ **Art.-Nr. 927817**

SKALA OM 35-55 RE. BLAU

OM 24-48 VANE SETTING SCALE 35-55 RH BLUE
 REGLETTE OM DE 35 A 55 ROTATION DROITE BLEU
 ШКАЛА OM 35-55 ПРАВ. СИНЯЯ



▶ **Art.-Nr. DL352**

SICHERUNGSSCHEIBE FÜR SKALA

STARLOCK CLIP FOR SECURINIG VANE SETTING SCALES
 AGRAFE
 ПРЕДОХРАНИТЕЛЬНЫЙ ДИСК ДЛЯ ШКАЛЫ

TS-GRENZSTREUSCHAUFELN /
TS-BORDER VANES /
AUBES TS /
РАСПРЕДЕЛИТЕЛЬНЫЕ ЛОПАТКИ TS ДЛЯ ПОГРАНИЧНОГО
РАСПРЕДЕЛЕНИЯ:

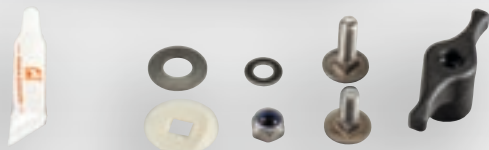

▶ **Art.-Nr. 933713**

STREUSCHAUFEL TS 5 - 9 LI.
MIT BEFESTIGUNG

TS 5-9 BORDER DISC SPREADING VANE LH WITH FITTING KIT

AUBE TELESET 95 G. TS 1 AVEC FIXATION

РАСПРЕДЕЛИТЕЛЬНАЯ ЛОПАТКА TS 5 - 9 ЛЕВ. С КРЕПЛЕНИЕМ

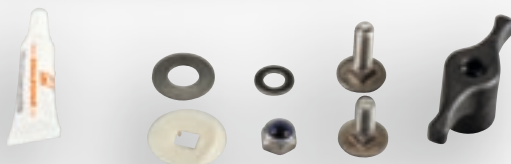

▶ **Art.-Nr. 933714**

STREUSCHAUFEL TS 5 - 9 RE.
MIT BEFESTIGUNG

TS 5-9 BORDER DISC SPREADING VANE RH WITH FITTING KIT

AUBE TELESET 95 D. TS 1 AVEC FIXATION

РАСПРЕДЕЛИТЕЛЬНАЯ ЛОПАТКА TS 5 - 9 ПРАВ. С КРЕПЛЕНИЕМ



▶ **Art.-Nr. 933702**

STREUSCHAUFEL TS 10 - 14 LI.
MIT BEFESTIGUNG

TS10-14 BORDER DISC SPREADING VANE LH WITH FITTING KIT

AUBE TELESET 180 G, TS 2 AVEC FIXATION

РАСПРЕДЕЛИТЕЛЬНАЯ ЛОПАТКА TS 5 - 9 ПРАВ. С КРЕПЛЕНИЕМ



▶ **Art.-Nr. 933703**

**STREUSCHAUFEL TS 10 - 14 RE.
MIT BEFESTIGUNG**

TS10-14 BORDER DISC SPREADING VANE RH WITH
FITTING KIT

AUBE TELESET 180 D. TS 2 AVEC FIXATION

РАСПРЕДЕЛИТЕЛЬНАЯ ЛОПАТКА TS 10-14 ПРАВ. С
КРЕПЛЕНИЕМ

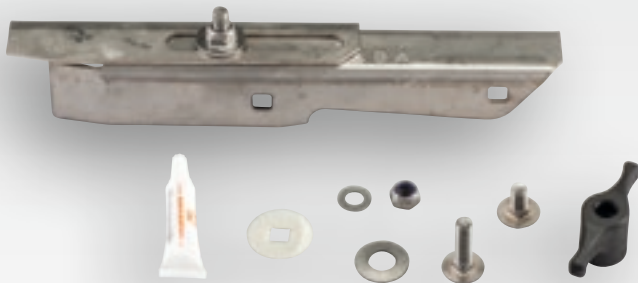

▶ **Art.-Nr. 933705**

**STREUSCHAUFEL TS 15 - 18 LI.
MIT BEFESTIGUNG**

TS15-18 BORDER DISC SPREADING VANE LH WITH
FITTING KIT

AUBE TELESET 240 G. TS3 AVEC FIXATION

РАСПРЕДЕЛИТЕЛЬНАЯ ЛОПАТКА TS 15-18 ЛЕВ. С
КРЕПЛЕНИЕМ



▶ **Art.-Nr. 933706**

**STREUSCHAUFEL TS 15 - 18 RE.
MIT BEFESTIGUNG**

TS15-18 BORDER DISC SPREADING VANE RH WITH
FITTING KIT

AUBE TELESET 240 D. TS3 AVEC FIXATION

РАСПРЕДЕЛИТЕЛЬНАЯ ЛОПАТКА TS 15-18 ЛЕВ. С
КРЕПЛЕНИЕМ

ZA-V

KOMPONENTEN FÜR V SET-1 /
COMPONENTS FOR V SET 1 /
COMPOSANTS POUR SET-1 EN V /
КОМПОНЕНТЫ ДЛЯ V SET-1:

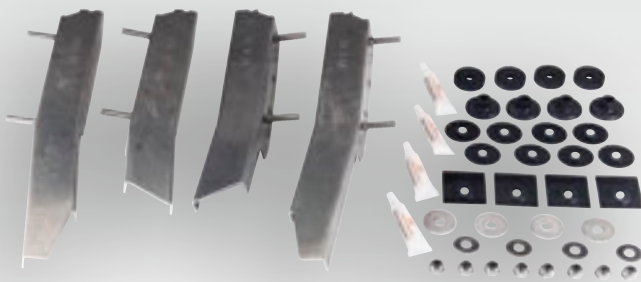

▶ **Art.-Nr. 105594**

STREUSCHAUFELSATZ V-SET 1

SPREADING VANE SET V SET 1

JEU D'AUBES D'EPANDAGE POUR SET EN V 1

КОМПЛЕКТ РАСПРЕДЕЛИТЕЛЬНЫХ ЛОПАТОК V-SET 1



▶ **Art.-Nr. 100401**

STREUSCHAUFEL V-1 LINKS-KURZ

SPREADING VANE V-1 LEFT/SHORT

AUBE D'EPANDAGE V-1 COTE GAUCHE COURTE

РАСПРЕДЕЛИТЕЛЬНАЯ ЛОПАТКА V-1 ЛЕВАЯ

КОРОТКАЯ



▶ **Art.-Nr. 100403**

STREUSCHAUFEL V-1 RECHTS-KURZ

SPREADING VANE V-1 RIGHT/SHORT

AUBE D'EPANDAGE V-1 COTE DROIT COURTE

РАСПРЕДЕЛИТЕЛЬНАЯ ЛОПАТКА V-1 ПРАВАЯ

КОРОТКАЯ





▶ **Art.-Nr. 100400**

STREUSCHAUFEL V-1 LINKS-LANG
 SPREADING VANE V-1 LEFT/LONG
 AUBE D'EPANDAGE V-1 COTE GAUCHE LONGUE
 РАСПРЕДЕЛИТЕЛЬНАЯ ЛОПАТКА V-1 ЛЕВАЯ
 ДЛИННАЯ



▶ **Art.-Nr. 100402**

STREUSCHAUFEL V-1 RECHTS-LANG
 SPREADING VANE V-1 RIGHT/LONG
 AUBE D'EPANDAGE V-1 COTE DROIT LONGUE
 РАСПРЕДЕЛИТЕЛЬНАЯ ЛОПАТКА V-1 ПРАВАЯ
 ДЛИННАЯ

KOMPONENTEN FÜR V SET-2 /
COMPONENTS FOR V SET 2 /
COMPOSANTS POUR SET-2 EN V /
КОМПОНЕНТЫ ДЛЯ V SET-2:



▶ **Art.-Nr. 105595**

STREUSCHAUFELSATZ V-SET 2

SPREADING VANE SET V SET 2

JEU D'AUBES D'EPANDAGE SET-2 EN V

КОМПЛЕКТ РАСПРЕДЕЛИТЕЛЬНЫХ ЛОПАТОК V-SET 2



▶ **Art.-Nr. 100405**

STREUSCHAUFEL V-2 LINKS-KURZ

SPREADING VANE V-2 LEFT/SHORT

AUBE D'EPANDAGE V-2 COTE GAUCHE COURTE

РАСПРЕДЕЛИТЕЛЬНАЯ ЛОПАТКА V-2 ЛЕВАЯ

КОРОТКАЯ

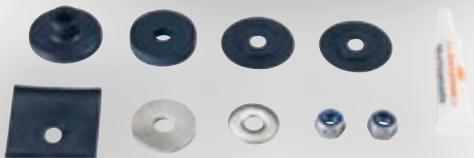

▶ **Art.-Nr. 100407**

STREUSCHAUFEL V-2 RECHTS-KURZ

SPREADING VANE V-2 RIGHT/SHORT

AUBE D'EPANDAGE V-2 COTE DROIT COURTE

РАСПРЕДЕЛИТЕЛЬНАЯ ЛОПАТКА V-2 ПРАВАЯ

КОРОТКАЯ

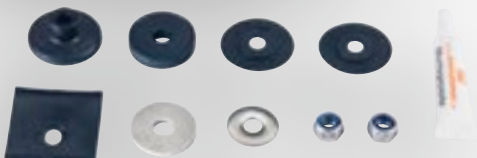



▶ **Art.-Nr. 100404**

STREUSCHAUFEL V-2 LINKS-LANG
 SPREADING VANE V-2 LEFT/LONG
 AUBE D'EPANDAGE V-2 COTE GAUCHE LONGUE
 РАСПРЕДЕЛИТЕЛЬНАЯ ЛОПАТКА V-2 ЛЕВАЯ
 ДЛИННАЯ



▶ **Art.-Nr. 100406**

STREUSCHAUFEL V-2 RECHTS-LANG
 SPREADING VANE V-2 RIGHT/LONG
 AUBE D'EPANDAGE V-2 COTE DROIT LONGUE
 РАСПРЕДЕЛИТЕЛЬНАЯ ЛОПАТКА V-2 ПРАВАЯ
 ДЛИННАЯ

KOMPONENTEN FÜR V SET-3
COMPONENTS FOR V SET 3 /
COMPOSANTS POUR SET-3 EN V /
КОМПОНЕНТЫ ДЛЯ V SET-3:



▶ **Art.-Nr. 105596**

STREUSCHAUFELSATZ V-SET 3

SPREADING VANE SET V SET 3

JEU D'AUBES D'EPANDAGE SET EN V 3

КОМПЛЕКТ РАСПРЕДЕЛИТЕЛЬНЫХ ЛОПАТОК V-SET 3



▶ **Art.-Nr. 100409**

STREUSCHAUFEL V-3 LINKS-KURZ

SPREADING VANE V-3 LEFT/SHORT

AUBE D'EPANDAGE V-3 COTE GAUCHE COURTE

РАСПРЕДЕЛИТЕЛЬНАЯ ЛОПАТКА V-3 ЛЕВАЯ

КОРОТКАЯ



▶ **Art.-Nr. 100411**

STREUSCHAUFEL V-3 RECHTS-KURZ

SPREADING VANE V-3 RIGHT/SHORT

AUBE D'EPANDAGE V-3 COTE DROIT COURTE

РАСПРЕДЕЛИТЕЛЬНАЯ ЛОПАТКА V-3 ПРАВАЯ

КОРОТКАЯ



▶ **Art.-Nr. 100408**

STREUSCHAUFEL V-3 LINKS-LANG

SPREADING VANE V-3 LEFT/LONG

AUBE D'EPANDAGE V-3 COTE GAUCHE LONGUE

РАСПРЕДЕЛИТЕЛЬНАЯ ЛОПАТКА V-3 ЛЕВАЯ

ДЛИННАЯ



▶ **Art.-Nr. 100410**

STREUSCHAUFEL V-3 RECHTS-LANG

SPREADING VANE V-3 RIGHT/LONG

AUBE D'EPANDAGE V-3 COTE DROIT LONGUE

РАСПРЕДЕЛИТЕЛЬНАЯ ЛОПАТКА V-3 ПРАВАЯ

ДЛИННАЯ

ZA-X

KOMPONENTEN FÜR ZA-X STREUSCHEIBEN /
 COMPONENTS FOR ZA-X SPREADING DISCS /
 UNIKUES COMPOSANTES POUR DISQUES D'ÉPANDAGE ZA-X /
 КОМПОНЕНТЫ ДЛЯ РАСПРЕДЕЛИТЕЛЬНЫХ ДИСКОВ ZA-X:



▶ **Art.-Nr. 915410**

STREUSCHAUFEL 180 LI.

ZA-X SPREADING VANE 180 LH WITH SWIVEL TIP
 AND FITTING KIT

AUBE ZA-X 180 GAUCHE

РАСПРЕДЕЛИТЕЛЬНАЯ ЛОПАТКА 180 ЛЕВ.



▶ **Art.-Nr. 916402**

STREUSCHAUFEL 190 LI.

ZA-X SPREADING VANE 190 LH FIXED TIP WITH
 FITTING KIT

AUBE ZA-X 190 GAUCHE

РАСПРЕДЕЛИТЕЛЬНАЯ ЛОПАТКА 190 ЛЕВ.



▶ **Art.-Nr. 915405**

STREUSCHAUFEL 180 RE.

ZA-X SPREADING VANE 180 RH WITH SWIVEL TIP
 AND FITTING KIT

AUBE ZA-X 180 DROITE

РАСПРЕДЕЛИТЕЛЬНАЯ ЛОПАТКА 180 ПРАВ.



▶ **Art.-Nr. 916404**

STREUSCHAUFEL 190 RE.

ZA-X SPREADING VANE 190 RH FIXED TIP WITH
 FITTING KIT

AUBE ZA-X 190 DROITE

РАСПРЕДЕЛИТЕЛЬНАЯ ЛОПАТКА 190 ПРАВ.



▶ **Art.-Nr. 933726**

SCHWENKFLÜGEL LI. MIT BEFESTIGUNG

SWIVEL TIP LH WITH FITTING KIT
EXTREMITÉ AUBE GAUCHE AVEC FIXATION
КРЫЛО ПОВОРОТНОЕ ЛЕВ. С КРЕПЛЕНИЕМ

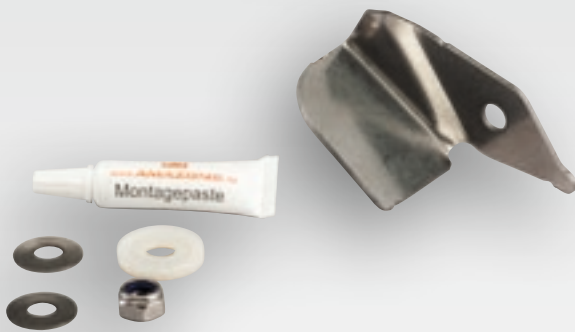

▶ **Art.-Nr. 933727**

SCHWENKFLÜGEL RE. MIT BEFESTIGUNG

SWIVEL TIP RH WITH FITTING KIT
EXTREMITÉ AUBE DROITE AVEC FIXATION
КРЫЛО ПОВОРОТНОЕ ПРАВ. С КРЕПЛЕНИЕМ



▶ **Art.-Nr. 1168100**

SKALA 0-20 LI. ORANGE

ZA-X/ZA-OC VANE SETTING SCALE 0-20 LH ORANGE
REGLETTE DE 0 A 20 ROTATION GAUCHE ORANGE
ШКАЛА 0-20 ЛЕВ. ОРАНЖЕВАЯ



▶ **Art.-Nr. 1169100**

SKALA 30-50 LI. ORANGE

ZA-X/ZA-OC VANE SETTING SCALE 30-50 LH ORANGE
REGLETTE DE 30 A 50 ROTATION GAUCHE ORANGE
ШКАЛА 30-50 ЛЕВ. ОРАНЖЕВАЯ



▶ **Art.-Nr. 1166100**

SKALA 0-20 RE. ORANGE

ZA-X/ZA-OC VANE SETTING SCALE 0-20 RH ORANGE
REGLETTE DE 0 A 20 ROTATION DROITE ORANGE
ШКАЛА 0-20 ПРАВ. ОРАНЖЕВАЯ



▶ **Art.-Nr. 1167100**

SKALA 30-50 RE. ORANGE

ZA-X/ZA-OC VANE SETTING SCALE 30-50 RH ORANGE
 REGLETTE DE 30 A 50 ROTATION DROITE ORANGE
 ШКАЛА 30-50 ПРАВ. ОРАНЖЕВАЯ

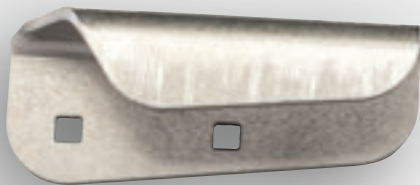

▶ **Art.-Nr. 1030200**

STREUSCHAUFEL LI. KZ. 130

ZA-XS SPREADING VANE 130 LH
 AUBE ZA-FS COURTE 130 GAUCHE
 РАСПРЕДЕЛИТЕЛЬНАЯ ЛОПАТКА ЛЕВ.
 КОРОТКАЯ 130



▶ **Art.-Nr. 1029200**

STREUSCHAUFEL LI. LG. 170

ZA-XS SPREADING VANE 170 LH
 AUBE ZA-FS COURTE 170 GAUCHE
 РАСПРЕДЕЛИТЕЛЬНАЯ ЛОПАТКА ЛЕВ.
 ДЛИННАЯ 170



▶ **Art.-Nr. 1027200**

STREUSCHAUFEL RE. KZ. 130

ZA-XS SPREADING VANE 130 RH
 AUBE ZA-FS COURTE 130 DROITE
 РАСПРЕДЕЛИТЕЛЬНАЯ ЛОПАТКА ПРАВ.
 КОРОТКАЯ 130

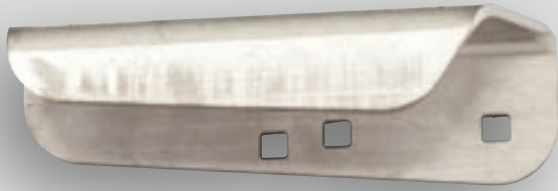

▶ **Art.-Nr. 1026200**

STREUSCHAUFEL RE. LG. 170

ZA-XS SPREADING VANE 170 RH
 AUBE ZA-FS COURTE 170 DROITE
 РАСПРЕДЕЛИТЕЛЬНАЯ ЛОПАТКА ПРАВ.
 ДЛИННАЯ 170



▶ **Art.-Nr. 1176100**

STREUSCHAUFEL TELE-QUICK, LI.

TQ/TS BORDER SPREADING VANE LH
 AUBE ZA-X/OC DE BORDURE 130 DROITE
 РАСПРЕДЕЛИТЕЛЬНАЯ ЛОПАТКА TELE-QUICK ЛЕВ.



▶ **Art.-Nr. 917282**

STREUSCHAUFEL TELE-QUICK, RE.

TQ/TS BORDER SPREADING VANE RH
 AUBE ZA-X/OC DE BORDURE 130 GAUCHE
 РАСПРЕДЕЛИТЕЛЬНАЯ ЛОПАТКА TELE-QUICK ПРАВ.

ZA-U

KOMPONENTEN FÜR ZA-U NORMALSTREUSCHEIBEN ROT /
 COMPONENTS FOR ZA-U NORMAL SPREADING DISCS (RED) /
 UNIQUES COMPOSANTES POUR DISQUES D'ÉPANDAGE ZA-U (ROUGE) /
 КОМПОНЕНТЫ ДЛЯ РАСПРЕДЕЛИТЕЛЬНЫХ ДИСКОВ ZA-U КРАСН.:



▶ **Art.-Nr. 933046**

STREUSCHAUFEL 200 LI. MIT BEFESTIGUNG

ZA-U SPREADING VANE AND SWIVEL TIP 200 LH
 AUBE ZA-U 200 GAUCHE
 РАСПРЕДЕЛИТЕЛЬНАЯ ЛОПАТКА 200 ЛЕВ.



▶ **Art.-Nr. 933047**

STREUSCHAUFEL 200 RE. MIT BEFESTIGUNG

ZA-U SPREADING VANE AND SWIVEL TIP 200 RH
 AUBE ZA-U 200 DROITE
 РАСПРЕДЕЛИТЕЛЬНАЯ ЛОПАТКА 200 ПРАВ.



▶ **Art.-Nr. 933048**

STREUSCHAUFEL 240 LI. MIT BEFESTIGUNG

ZA-U SPREADING VANE AND SWIVEL TIP 240 LH
 AUBE ZA-U 240 GAUCHE
 РАСПРЕДЕЛИТЕЛЬНАЯ ЛОПАТКА 240 ЛЕВ.



▶ **Art.-Nr. 933049**

STREUSCHAUFEL 240 RE. MIT BEFESTIGUNG

ZA-U SPREADING VANE AND SWIVEL TIP 240 RH
 AUBE ZA-U 240 DROITE
 РАСПРЕДЕЛИТЕЛЬНАЯ ЛОПАТКА 240 ПРАВ.

**KOMPONENTEN FÜR ZA-U BREITSTREUSCHEIBEN WEISS /
COMPONENTS FOR ZA-U BROAD SPREADING DISCS (WHITE) /
UNIKES COMPOSANTES POUR DISQUES D'ÉPANDAGE ZA-U (BLANCHE) /
КОМПОНЕНТЫ ДЛЯ РАСПРЕДЕЛИТЕЛЬНЫХ ДИСКОВ ЗА-У БЕЛ.:**



▶ **Art.-Nr. 933050**

STREUSCHAUFEL 285 LI. MIT BEFESTIGUNG

ZA-U SPREADING VANE AND SWIVEL TIP 285 LH
AUBE ZA-U 285 GAUCHE
РАСПРЕДЕЛИТЕЛЬНАЯ ЛОПАТКА 285 ЛЕВ.



▶ **Art.-Nr. 933051**

STREUSCHAUFEL 285 RE. MIT BEFESTIGUNG

ZA-U SPREADING VANE AND SWIVEL TIP 285 RH
AUBE ZA-U 285 DROITE
РАСПРЕДЕЛИТЕЛЬНАЯ ЛОПАТКА 285 ПРАВ.



▶ **Art.-Nr. 933052**

STREUSCHAUFEL 222 LI. MIT BEFESTIGUNG

ZA-U SPREADING VANE AND SWIVEL TIP 222 LH
AUBE ZA-U 222 GAUCHE
РАСПРЕДЕЛИТЕЛЬНАЯ ЛОПАТКА 222 ЛЕВ.

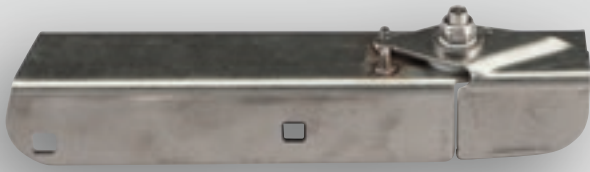

▶ **Art.-Nr. 933053**

STREUSCHAUFEL 222 RE. MIT BEFESTIGUNG

ZA-U SPREADING VANE ABD SWIVEL TIP 222 RH

AUBE ZA-U 222 DROITE

РАСПРЕДЕЛИТЕЛЬНАЯ ЛОПАТКА 222 ПРАВ.

▶ **Art.-Nr. 1101100**

RÜHRFINGER D=90

ZA-U AGITATOR FINGER

DOIGT D'AGITATEUR D=90 MM

РАСПРЕДЕЛИТЕЛЬНАЯ ЛОПАТКА 222 ПРАВ.

▶ **Art.-Nr. 1062100**

FEDERSTECKER 4,5X92

R CLIP 4,5X92

GOUPILLE 4,5X92

СКОБА ПРУЖИННАЯ 4,5X92

ZA-F

KOMPONENTEN FÜR ZA-F STREUSCHEIBEN /
 COMPONENTS FOR ZA-F SPREADING DISCS /
 UNIKES COMPOSANTES POUR DISQUES D'ÉPANDAGE ZA-F /
 КОМПОНЕНТЫ ДЛЯ РАСПРЕДЕЛИТЕЛЬНЫХ ДИСКОВ ZA-F:



▶ **Art.-Nr. 1999100**

STREUSCHAUFELSATZ ZA-F MIT BEFESTIGUNG

SPREADING VANE SET ZA-F WITH FITTING KIT
 JEU 4 AUBES AVEC FIXATION

КОМПЛЕКТ РАСПРЕДЕЛИТЕЛЬНЫХ ЛОПАТОК ZA-F С КРЕПЛЕНИЕМ



▶ **Art.-Nr. 933054**

STREUSCHAUFEL 170 LI. ZA-F MIT BEFESTIGUNG

ZA-F SPREADING VANE 170 LH WITH FITTING KIT
 AUBE ZA-F 170 GAUCHE AVEC FIXATION

РАСПРЕДЕЛИТЕЛЬНАЯ ЛОПАТКА 170 ЛЕВ. ZA-F С КРЕПЛЕНИЕМ



▶ **Art.-Nr. 933055**

STREUSCHAUFEL 170 RE. ZA-F MIT BEFESTIGUNG

ZA-F SPREADING VANE 170 RH WITH FITTING KIT
 AUBE ZA-F 170 DROITE AVEC FIXATION

РАСПРЕДЕЛИТЕЛЬНАЯ ЛОПАТКА 170 ПРАВ. ZA-F С КРЕПЛЕНИЕМ





▶ **Art.-Nr. 933056**

STREUSCHAUFEL 130 LI. ZA-F MIT BEFESTIGUNG

ZA-F SPREADING VANE 130 LH WITH FITTING KIT
 AUBE ZA-F 130 GAUCHE AVEC FIXATION
 РАСПРЕДЕЛИТЕЛЬНАЯ ЛОПАТКА 130 ЛЕВ. ZA-F С КРЕПЛЕНИЕМ

▶ **Art.-Nr. 933057**

STREUSCHAUFEL 130 RE. ZA-F MIT BEFESTIGUNG

ZA-F SPREADING VANE 130 RH WITH FITTING KIT
 AUBE ZA-F 130 DROITE AVEC FIXATION
 РАСПРЕДЕЛИТЕЛЬНАЯ ЛОПАТКА 130 ПРАВ. ZA-F С КРЕПЛЕНИЕМ

▶ **Art.-Nr. 1586100**

SATZRÜHRKOPF OBERTEIL LI. ZA-F

ZA-F AGITATOR HEAD - UPPER PART LH
 TÊTE D'AGITATEUR GAUCHE ZA-F
 МЕШАЛКА В СБОРЕ ВЕРХНЯЯ ЛЕВ. ZA-F

▶ **Art.-Nr. 1587100**

SATZRÜHRKOPF OBERTEIL RE. ZA-F

ZA-F AGITATOR HEAD - UPPER PART RH
 TÊTE D'AGITATEUR DROITE ZA-F
 МЕШАЛКА В СБОРЕ ВЕРХНЯЯ ПРАВ. ZA-F

▶ **Art.-Nr. DG039**

FEDERSTECKER

R CLIP
 GOUPILLE DE FIXATION DES AGITATEURS
 СКОБА ПРУЖИННАЯ

ZA-E

KOMPONENTEN FÜR ZA-E STREUSCHEIBEN /
 COMPONENTS FOR ZA-E SPREADING DISCS /
 UNIKES COMPOSANTES POUR DISQUES D'ÉPANDAGE ZA-E /
 КОМПОНЕНТЫ ДЛЯ РАСПРЕДЕЛИТЕЛЬНЫХ ДИСКОВ ZA-E:



▶ **Art.-Nr. 1556100**

STREUSCHAUFEL RE. ZA-E MIT BEFESTIGUNG

ZA-E/ZG SPREADING VANE 139 RH

AUBE ZA-E 138 DROITE

РАСПРЕДЕЛИТЕЛЬНАЯ ЛОПАТКА ПРАВ. ZA-E



▶ **Art.-Nr. 1558100**

STREUSCHAUFEL LI. ZA-E MIT BEFESTIGUNG

ZA-E/ZG SPREADING VANE 139 LH

AUBE ZA-E 138 GAUCHE

РАСПРЕДЕЛИТЕЛЬНАЯ ЛОПАТКА ЛЕВ. ZA-E

ZA-OC

KOMPONENTEN FÜR ZA-OC STREUSCHEIBEN /
COMPONENTS FOR ZA-OC SPREADING DISCS /
UNIKUES COMPOSANTES POUR DISQUES D'ÉPANDAGE ZA-OC /
КОМПОНЕНТЫ ДЛЯ РАСПРЕДЕЛИТЕЛЬНЫХ ДИСКОВ ZA-OC:



▶ **Art.-Nr. 1172100**

STREUSCHAUFEL 180 RE.

ZA-OC SPREADING VANE AND SWIVEL TIP 180 RH
 AUBE ZA-OC 180 DROITE
 РАСПРЕДЕЛИТЕЛЬНАЯ ЛОПАТКА 180 ПРАВ.



▶ **Art.-Nr. 1173100**

STREUSCHAUFEL 180 LI.

ZA-OC SPREADING VANE AND SWIVEL TIP 180 LH
 AUBE ZA-OC 180 GAUCHE
 РАСПРЕДЕЛИТЕЛЬНАЯ ЛОПАТКА 180 ЛЕВ.



▶ **Art.-Nr. 1174100**

STREUSCHAUFEL 145 RE.

ZA-OC SPREADING VANE AND SWIVEL TIP 145 RH
 AUBE ZA-OC 145 DROITE
 РАСПРЕДЕЛИТЕЛЬНАЯ ЛОПАТКА 145 ПРАВ.



▶ **Art.-Nr. 1175100**

STREUSCHAUFEL 145 LI.

ZA-OC SPREADING VANE AND SWIVEL TIP 145 LH
 AUBE ZA-OC 145 GAUCHE
 РАСПРЕДЕЛИТЕЛЬНАЯ ЛОПАТКА 145 ЛЕВ.



▶ **Art.-Nr. 933726**

SCHWENKFLÜGEL LI. MIT BEFESTIGUNG

SWIVEL TIP LH WITH FITTING KIT

EXTREMITE AUBE GAUCHE AVEC FIXATION

КРЫЛО ПОВОРОТНОЕ ЛЕВ. С КРЕПЛЕНИЕМ



▶ **Art.-Nr. 933727**

SCHWENKFLÜGEL RE. MIT BEFESTIGUNG

SWIVEL TIP RH WITH FITTING KIT

EXTREMITE AUBE DROITE AVEC FIXATION

КРЫЛО ПОВОРОТНОЕ ПРАВ. С КРЕПЛЕНИЕМ



▶ **Art.-Nr. 1176100**

STREUSCHAUFEL TELE-QUICK, LINKS

TQ/TS BORDER SPREADING VANE LH

AUBE ZA-X/OC DE BORDURE 130

РАСПРЕДЕЛИТЕЛЬНАЯ ЛОПАТКА TELE-QUICK ЛЕВ.



▶ **Art.-Nr. 1168100**

SKALA 0-20 LI. ORANGE

ZA-X/ ZA-OC VANE SETTING SCALE 0-20 LH ORANGE
 REGLETTE DE 0 A 20 ROTATION GAUCHE ORANGE
 ШКАЛА 0-20 ЛЕВ. ОРАНЖЕВАЯ



▶ **Art.-Nr. 1169100**

SKALA 30-50 LI. ORANGE

ZA-X/ZA-OC VANE SETTING SCALE 30-50 LH ORANGE
 REGLETTE DE 30 A 50 ROTATION GAUCHE ORANGE
 ШКАЛА 30-50 ЛЕВ. ОРАНЖЕВАЯ



▶ **Art.-Nr. 1166100**

SKALA 0-20 RE. ORANGE

ZA-X/ ZA-OC VANE SETTING SCALE 0-20 RH ORANGE
 REGLETTE DE 0 A 20 ROTATION DROITE ORANGE
 ШКАЛА 0-20 ПРАВ. ОРАНЖЕВАЯ



▶ **Art.-Nr. 1167100**

SKALA 30-50 RE. ORANGE

ZA-X /ZA-OC VANE SETTING SCALE 30-50 RH ORANGE
 REGLETTE DE 30 A 50 ROTATION GAUCHE ORANGE
 ШКАЛА 30-50 ПРАВ. ОРАНЖЕВАЯ



▶ **Art.-Nr. 1558110**

AUSWERFER

EJECTOR FOR AGITATOR
 AGITATEUR
 СБРАСЫВАТЕЛЬ СЕМЯН

ZG-B

KOMPONENTEN FÜR ZG-B STREUSCHEIBEN /
COMPONENTS FOR ZG-B SPREADING DISCS /
UNIKES COMPOSANTES POUR DISQUES D'ÉPANDAGE ZG-B /
КОМПОНЕНТЫ ДЛЯ РАСПРЕДЕЛИТЕЛЬНЫХ ДИСКОВ ZG-B:

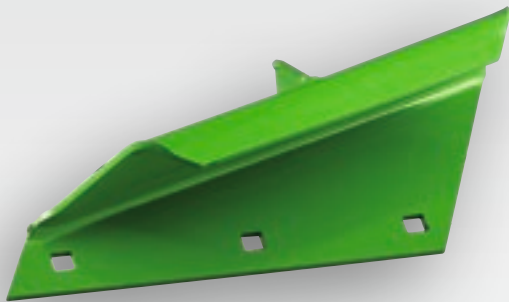

▶ **Art.-Nr. 2785100**

WURFSCHAUFEL LI. FÜR KALKSTREUSCHEIBE

ZG-B LIME SPREADING BLADE LH

AUBE ZG-B GAUCHE

РАСПРЕДЕЛИТЕЛЬНАЯ ЛОПАТКА ЛЕВ. ДЛЯ ДИСКА
РАСПРЕДЕЛЕНИЯ ИЗВЕСТИ

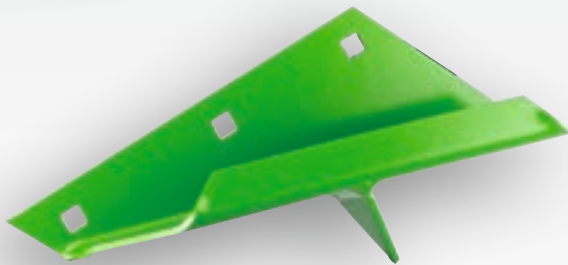

▶ **Art.-Nr. 2786100**

WURFSCHAUFEL RE. FÜR KALKSTREUSCHEIBE

ZG-B LIME SPREADING BLADE RH

AUBE ZG-B 250 DROITE

РАСПРЕДЕЛИТЕЛЬНАЯ ЛОПАТКА ПРАВ. ДЛЯ ДИСКА
РАСПРЕДЕЛЕНИЯ ИЗВЕСТИ

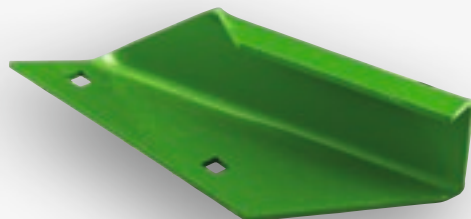

▶ **Art.-Nr. 1073900**

WURFSCHAUFEL LI.

ZG-B SAND & BONEMEAL SPREADING VANE LH

AUBE ZG EN U GAUCHE

РАСПРЕДЕЛИТЕЛЬНАЯ ЛОПАТКА ЛЕВ.

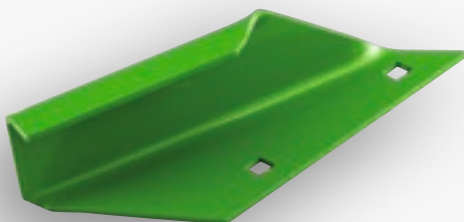

▶ **Art.-Nr. 1071900**

WURFSCHAUFEL RE.

ZG-B SAND & BONEMEAL SPREADING VANE RH

AUBE ZG EN U 190 DROITE

РАСПРЕДЕЛИТЕЛЬНАЯ ЛОПАТКА ПРАВ.

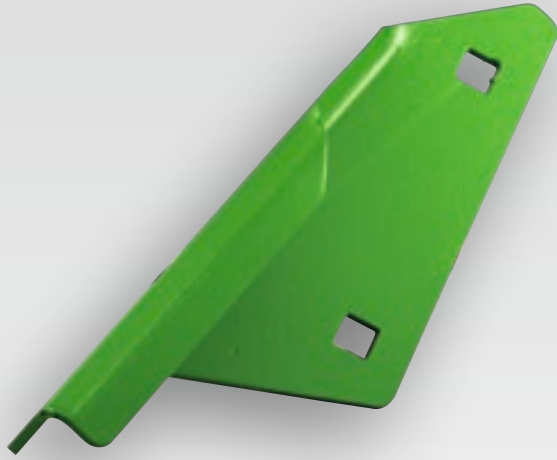

▶ **Art.-Nr. 930503**

RÄUMER LI.

ZG-B SAND CLEARER LH
DÉCROTTEUR GAUCHE
ЧИСТИК ЛЕВ.

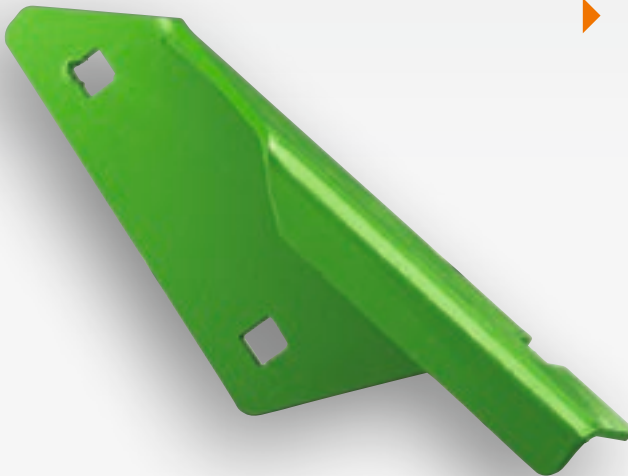

▶ **Art.-Nr. 930504**

RÄUMER RE.

ZG-B SAND CLEARER RH
DÉCROTTEUR DROITE
ЧИСТИК ПРАВ.

E+S / EK-S

KOMPONENTEN FÜR E+S / EK-S STREUSCHEIBEN /
 COMPONENTS FOR E+S / EK-S SPREADING DISCS /
 UNIQUES COMPOSANTES POUR DISQUES D'ÉPANDAGE E+S / EK-S /
 КОМПОНЕНТЫ ДЛЯ РАСПРЕДЕЛИТЕЛЬНЫХ ДИСКОВ E+S / EK-S:

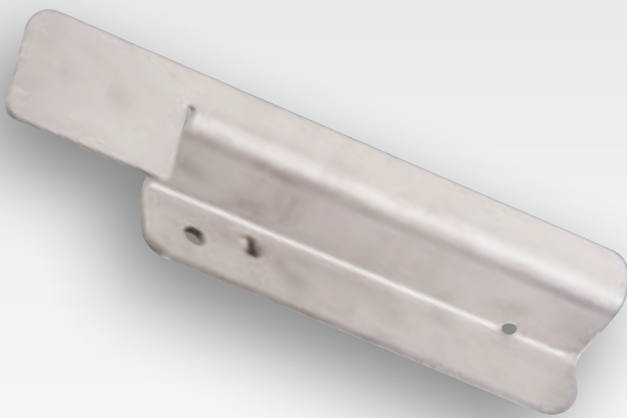

▶ **Art.-Nr. 931336**

WURFSCHAUFEL 257

E+S WINTER SERVICE SPREADING VANE 257
 AUBE 3X83X257 SEL & GRAVIER
 РАСПРЕДЕЛИТЕЛЬНАЯ ЛОПАТКА 257

▶ **Art.-Nr. 925891**

**STREUSCHAUFELSATZ ZUR DÜNGERAUS-
 BRINGUNG MIT BEFESTIGUNG**

E+S SPREADING VANE SET FOR FERTILISER
 APPLICATION WITH FITTING KIT
 JEU DE 6 AUBES EPANDAGES ENGRAIS
 КОМПЛЕКТ РАСПРЕДЕЛИТЕЛЬНЫХ ЛОПАТОК ДЛЯ
 ВНЕСЕНИЯ УДОБРЕНИЙ С КРЕПЛЕНИЕМ





▶ **Art.-Nr. 925892**

STREUSCHAUFEL ZUR DÜNGERAUSBRINGUNG

E+S FERTILISER SPREADING VANE- SINGLE VANE

AUBE ENGRAIS

РАСПРЕДЕЛИТЕЛЬНАЯ ЛОПАТКА ДЛЯ ВНЕСЕНИЯ УДОБРЕНИЙ

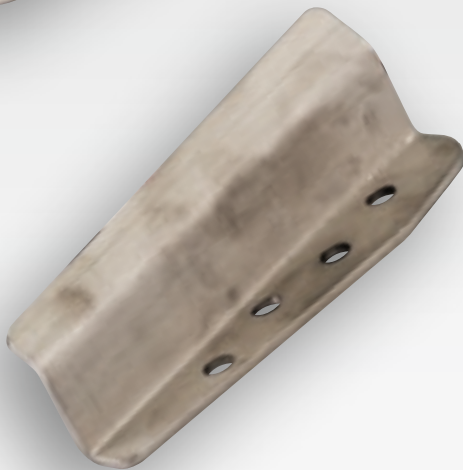

▶ **Art.-Nr. 917141**

WURFSCHAUFEL 140 MM BIS 2005

E+S WINTER SERVICE SPREADING VANE 140 MM - UP TO 2005

AUBE 3X76X140 SEL & GRAVIER

РАСПРЕДЕЛИТЕЛЬНАЯ ЛОПАТКА ДЛЯ ВНЕСЕНИЯ УДОБРЕНИЙ



▶ **Art.-Nr. 1704100**

WURFSCHAUFELSATZ EK-S

EK-S WINTER SERVICE SPREADING VANE SET

AUBE EK 70 REGLABLE

КОМПЛЕКТ РАСПРЕДЕЛИТЕЛЬНЫХ ЛОПАТОК EK-S



▶ **Art.-Nr. 1703100**

WURFSCHAUFEL 3 MM VERSTELLBAR FÜR EK-S

EK-S ADJUSTABLE WINTER SERVICE SPREADING VANE 3 MM

AUBE EKS EPANDAGE 3 MM AJUSTABLE
РАСПРЕДЕЛИТЕЛЬНАЯ ЛОПАТКА 3ММ
РЕГУЛИРУЕМАЯ ДЛЯ EK-S



▶ **Art.-Nr. 1702100**

WURFSCHAUFEL 3 MM FÜR EK-S

EK-S WINTER SERVICE SPREADING VANE 3 MM

AUBE EKS EPANDAGE 3 MM
РАСПРЕДЕЛИТЕЛЬНАЯ ЛОПАТКА 3ММ ДЛЯ EK-S

▶ **OM-STREUSCHEIBEN FÜR ZA-M & ZG-B / SPREADING DISCS OM FOR SPREADER ZA-M & ZG-B / DISQUES OM POUR ZA-M & ZG-B / OM-ДИСКИ ДЛЯ ЗА-М & ЗГ-В**

Information: Die Streuschaufeln der OM & OS Streuscheiben sind in den entsprechenden Arbeitsbreiten kompatibel!
 Advise: The spreading vanes of OS & OM spreading discs are compatible in the appropriate working widths!

Arbeitsbreite / Working width	OM 10-12 m	OM 10-16 m	OM 18-24 m	OM 24-36 m	OM 15-24 m	OM 24-48 m	OM 24-48 m+
Streuscheiben OM (Paar, inkl. Streuschaufeln) Spreading discs OM (paire, with vanes)	927870	927776	927777	928711	X	X	X
Streuscheiben OM (Paar, inkl. beschichteten Streuschaufeln) Spreading discs OM (paire, with hard faced vanes)	X	X	X	927778	930390	927869	936113
linke Scheibe (ohne Schaufeln) Disc l.h. without vanes	929013	929015	929017	929019	936760	936760	936766
rechte Scheibe (ohne Schaufeln) Disc r.h. without vanes	929014	929016	929018	929020	936761	936761	936767

Streuschaufelsatz Set of spreading vanes	X	1984110	1985110	1986110	X	X	X
links-lang / long l.h.	933668 230 mm	933675 280 mm	933680 360 mm	933685 410 mm	X	X	X
links-kurz / short l.h.	933670 180 mm	933673 215 mm	933678 260 mm	933683 300 mm	X	X	X
rechts-lang / long r.h.	933669 230 mm	933676 280 mm	933681 360 mm	933686 410 mm	X	X	X
rechts-kurz / short r.h.	933671 180 mm	933674 215 mm	933679 260 mm	933684 300 mm	X	X	X

Streuschaufelsatz beschichtet Hard faced set of spreading vanes	X	924320	924321	924322	930834	929001	929001
links-lang / long l.h.	X	933718 280 mm	933723 360 mm	966391 410 mm	937995 410 mm	937991 510 mm	937991 510 mm
links-kurz / short l.h.	X	933716 215 mm	933721 260 mm	933689 300 mm	937993 290 mm	937989 325 mm	937989 325 mm
rechts-lang / long r.h.	X	933719 280 mm	933724 360 mm	933692 410 mm	937996 410 mm	937992 510 mm	937992 510 mm
rechts-kurz / short r.h.	X	933717 215 mm	933722 260 mm	933690 300 mm	937994 290 mm	937990 325 mm	937990 325 mm

Basisstreuschaufelsatz (ohne Schwenkflügel) Basic spreading vane set (without swivel)	X	914733	914734	914735	X	X	X
---	---	--------	--------	--------	---	---	---

Grenzstreuscheiben „Tele-Set“ Border spreading vanes „Tele-Set“	TS 5-9	TS 5-9	TS 10-14	TS 15-18
Grenzstreuscheiben links komplett Border spreading discs l.h. complete	912717	912717	912732	912744
Grenzstreuschaufeln (2x je Scheibe) Border spreading vanes (2x per disc)	933713	933713	933702	933705

► **TS-STREUSCHAUFELN FÜR ZA-TS & ZG-TS / TS-SPREADING VANES FOR ZA-TS & ZG-TS /**
TS-AUBES POUR ZA-TS & ZG-TS / TS-ЛОПАТКИ ДЛЯ ZA-TS & ZG-TS

	Normalstreuschaufelsatz (hartmetallbeschichtet) Standard set of spreading vanes (hard alloy coated)	Grenzstreuschaufelsatz (hartmetallbeschichtet) Border spreading vanes set (hard alloy coated)
TS1 (Arbeitsbreite / Working width: 15-24m)	943987	943988
TS2 (Arbeitsbreite / Working width: 24-40m)	943989	943990
TS3 (Arbeitsbreite / Working width: 24-54m)	943991	943992
	Einleitschaufel links Disc centre guide vane l.h.	Einleitschaufel rechts Disc centre guide vane r.h.
	939151	939154

Die angegebenen Werte sollen als Anhaltswerte dienen. Für eine genaue Zuordnung bitte die Streutabelle beachten.
 The named values are only offered as a guide. For the exact possibilities please refer to the setting chart.

► **STREUSCHAUFELN FÜR ZA-V / SPREADING VANES FOR ZA- V/ AUBES POUR ZA-V / ЛОПАТКИ ДЛЯ ZA-V**

	Streuschaufelsatz Set of spreading vanes	Streuscheibensatz Set of spreading discs	Streuschaufeln einzeln Spreading vanes separatly			
			links-lang/ long l.h.	links-kurz/ short l.h.	rechts-lang/ long r.h.	rechts-kurz/ short r.h.
V-Set 1 (Arbeitsbreite / Working width: 10-21m)	105594	105591	100400	100401	100402	100403
V-Set 2 (Arbeitsbreite / Working width: 18-28 m)	105595 (hartmetallbeschichtet / hard alloy coated)	105592	100404	100405	100406	100407
V-Set 3 (Arbeitsbreite / Working width: 24-36m)	105596 (hartmetallbeschichtet / hard alloy coated)	105593	100408	100409	100410	100411

Die angegebenen Werte sollen als Anhaltswerte dienen. Für eine genaue Zuordnung bitte die Streutabelle beachten.
 The named values are only offered as a guide. For the exact possibilities please refer to the setting chart.



UF



UG



Pflanzenschutztechnik

Crop Protection Technology

Technologie de la protection des plantes

Техника для защиты растений



Filter u. Dosierscheiben für Spritzen ... 234

Filters and Metering Discs for sprayers
Filtres des buses et pastilles pour les pulvérisateurs
Фильтры и дозирующие шайбы для опрыскивателей

Membranen und Ventile 245

Diaphragms and Valves
Membranes et clapets
Мембраны и клапаны

Wartungskits für Pantera 4001 u. SX 235

Maintenance kits Pantera 4001 / SX
Kit de maintenance Pantera 4001 et SX
Ремкомплект Pantera 4001 и SX

Wartungskits für Pantera 4502

Abgasnorm 3A/3B 256

Maintenance kits Pantera 4502
Kit de maintenance Pantera 4502
Ремкомплект Pantera 4502 норма токсичности 3A / 3B

Wartungskits für Pantera 4502

Abgasstufe Euro 4 258

Maintenance kits Pantera 4502
Kit de maintenance Pantera 4502
Ремкомплект Pantera 4502 норма токсичности Euro 4

Zusatzinformationen 264

Additional informations
Informations supplémentaires
дополнительная информация

Pantera 4503



UX



Filter und Dosierscheiben für Spritzen / Filters and Metering Discs for sprayers / Filtres des buses et pastilles pour les pulvérisateurs / Фильтры и дозирующие шайбы для опрыскивателей

SAUGFILTER / SUCTION FILTERS / FILTRES D'ASPIRATION /
ФИЛЬТРЫ ГРУБОЙ ОЧИСТКИ:



▶ **Art.-Nr. ZF282**

FILTER 290-32 MASCHEN ROT

FILTER 290-32 MESH RED(US/UF/UG/UX)

FILTRE 32 MAILLES ROUGE

ФИЛЬТР 290 (32 ЯЧЕЕК) КРАСНЫЙ



▶ **Art.-Nr. ZF433**

FILTER 290-50 MASCHEN BLAU

FILTER 290-50 MESH BLUE(US/UF/UG/UX)

FILTRE 50 MAILLES BLEU

ФИЛЬТР 290 (50 ЯЧЕЕК) СИНИЙ

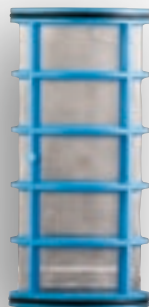

▶ **Art.-Nr. 101233216**

FILTER 170-50 MASCHEN BLAU

FILTER 170-50 MESH, BLUE

FILTRE 50 MAILLES BLEU

ФИЛЬТР 170 (50 ЯЧЕЕК) СИНИЙ

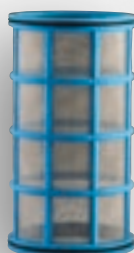

▶ **Art.-Nr. 103551838**

FILTER 200-50 MASCHEN BLAU

FILTER 200-50 MESH BLUE

FILTRE 50 MAILLES BLEU

ФИЛЬТР 200 (50 ЯЧЕЕК) СИНИЙ



▶ **Art.-Nr. 7438300**

FILTER U/Ü2 40 MASCHEN

FILTER U/Ü2 40 MESH
 FILTRE U/Ü2 40 MAILLES
 FILTER U/Ü2 40 MASCHEN



▶ **Art.-Nr. 7321300**

FILTER S 45 MASCHEN

FILTER S 45 MESH
 FILTRE S 45 MAILLES
 ФИЛЬТР S 45 ЯЧЕЕК



▶ **Art.-Nr. ZF898**

SAUGFILTEREINSATZ 3" 32 MASCHEN ROT

3" FILTER-32 MESH RED (UX/SX/PANTERA)
 FILTRE ASPIRATION 3" 32 MAILLES ROUGE
 ФИЛЬТР ГРУБОЙ ОЧИСТКИ 3 ДЮЙМА (32 ЯЧЕЙКИ)
 КРАСНЫЙ



▶ **Art.-Nr. ZF646**

SAUGFILTEREINSATZ 3" 50 MASCHEN BLAU

3" FILTER-50 MESH BLUE (UX/SX)
 FILTRE ASPIRATION 3" 50 MAILLES BLEU
 ФИЛЬТР ГРУБОЙ ОЧИСТКИ 3 ДЮЙМА (50 ЯЧЕЕК)
 СИНИЙ

DRUCKFILTER / PRESSURE FILTERS / FILTRES DE PRESSION /
ФИЛЬТРЫ ТОНКОЙ ОЧИСТКИ :



▶ **Art.-Nr. ZF1628**

DRUCKFILTEREINSATZ 50 MASCHEN BLAU

PRESSURE FILTER-50 MESH BLUE (UF/UX/SX/PANTERA)

FILTRE DE PRESSION 50 MAILLES BLEU

ВСТАВКА ФИЛЬТРА ТОНКОЙ ОЧИСТКИ 50 ЯЧЕЕК

СИНИЙ



▶ **Art.-Nr. ZF1629**

DRUCKFILTEREINSATZ 80 MASCHEN GELB

PRESSURE FILTER-80 MESH YELLOW(UF/UX/SX/PANTERA)

FILTRE DE PRESSION 80 MAILLES JAUNE

ВСТАВКА ФИЛЬТРА ТОНКОЙ ОЧИСТКИ 80 ЯЧЕЕК

ЖЁЛТЫЙ



▶ **Art.-Nr. ZF1630**

DRUCKFILTEREINSATZ 100 MASCHEN GRÜN

PRESSURE FILTER-100 MESH GREEN (UF/UX/SX/PANTERA)

FILTRE DE PRESSION 100 MAILLES VERT

ВСТАВКА ФИЛЬТРА ТОНКОЙ ОЧИСТКИ 100 ЯЧЕЕК

ЗЕЛЁНЫЙ



▶ **Art.-Nr. ZF1531**

**DRUCKFILTEREINSATZ 50 MASCHEN BLAU
260L**

PRESSURE FILTER 50 MESH BLUE 260L

FILTRE PRESSION 50 MAILLES BLEUE 260L

ВСТАВКА ФИЛЬТРА ТОНКОЙ ОЧИСТКИ 50 ЯЧЕЕК

СИНИЙ 260 L



▶ **Art.-Nr. ZF1532**

**DRUCKFILTEREINSATZ 80 MASCHEN GELB
260L**

PRESSURE FILTER 80 MESH YELLOW 260L

FILTRE PRESSION 80 MAILLES JAUNE 260L

ВСТАВКА ФИЛЬТРА ТОНКОЙ ОЧИСТКИ 80 ЯЧЕЕК

ЖЕЛТЫЙ 260 L



▶ **Art.-Nr. ZF1533**

**DRUCKFILTEREINSATZ 100 MASCHEN GRÜN
260L**

PRESSURE FILTER 100 MESH GREEN 260L

FILTRE PRESSION 100 MAILLES VERTE 260L

ВСТАВКА ФИЛЬТРА ТОНКОЙ ОЧИСТКИ 100 ЯЧЕЕК

ЗЕЛЕНЫЙ 260 L



▶ **Art.-Nr. ZF151**

DRUCKFILTEREINSATZ 80 MASCHEN

PRESSURE FILTER 80 MESH-METAL (S/US/UF/UG)

FILTRE DE PRESSION 80 MAILLES

ВСТАВКА ФИЛЬТРА ТОНКОЙ ОЧИСТКИ 80 ЯЧЕЕК



▶ **Art.-Nr. ZF152**

DRUCKFILTEREINSATZ 100 MASCHEN

PRESSURE FILTER 100 MESH-METAL (S/US/UF/UG)

FILTRE DE PRESSION 100 MAILLES

ВСТАВКА ФИЛЬТРА ТОНКОЙ ОЧИСТКИ 100 ЯЧЕЕК



▶ **Art.-Nr. ZF150**

DRUCKFILTEREINSATZ 65 MASCHEN

PRESSURE FILTER 65 MESH-METAL (S/US/UF/UG)

FILTRE DE PRESSION 65 MAILLES

ВСТАВКА ФИЛЬТРА ТОНКОЙ ОЧИСТКИ 65 ЯЧЕЕК



▶ **Art.-Nr. ZF379**

**GESTÄNGE-LEITUNGSFILTER 50 MASCHEN
BLAU**

SPRAY LINE FILTER-50 MESH BLUE

FILTRE 38 X89 50 MAILLES BLEU

ФИЛЬТР ШТАНГИ 38X 89 (50 ЯЧЕЕК) СИНИЙ



▶ **Art.-Nr. ZF380**

GESTÄNGE-LEITUNGSFILTER 80 MASCHEN GELB

SPRAY LINE FILTER-80 MESH YELLOW

FILTRE 38X89 80 MAILLES JAUNE

ФИЛЬТР ШТАНГИ 38X 89 (80 ЯЧЕЕК) ЖЁЛТЫЙ



▶ **Art.-Nr. ZF381**

**GESTÄNGE-LEITUNGSFILTER 100 MASCHEN
GRÜN**

SPRAY LINE FILTER-100 MESH GREEN

FILTRE 38X89 100 MAILLES VERT

ФИЛЬТР ШТАНГИ 38X 89 (100 ЯЧЕЕК) ЗЕЛЁНЫЙ

**DÜSENFILTER UND DOSIERSCHEIBEN /
NOZZLE FILTERS AND METERING DISCS /
FILTRES DE BUSES ET PASTILLES DE DOSAGE /
ФИЛЬТРЫ ФОРСУНОК И ДОЗИРУЮЩИЕ ШАЙБЫ:**



▶ **Art.-Nr. ZF090**

DÜSENFILTER 24 MASCHEN

NOZZLE FILTER 24 MESH-WHITE
FILTRE DE BUSES 24 MAILLES GRIS
ФИЛЬТР ФОРСУНКИ 24 ЯЧЕЙКИ



▶ **Art.-Nr. ZF1568**

DÜSENFILTER 50 MASCHEN

NOZZLE FILTER 50 MESH-BLUE
FILTRE DE BUSES 50 MAILLES BLEU
ФИЛЬТР ФОРСУНКИ 50 ЯЧЕЕК



▶ **Art.-Nr. ZF169**

DÜSENFILTER 100 MASCHEN

NOZZLE FILTER 100 MESH-RED
FILTRE DE BUSES 100 MAILLES ROUGE
ФИЛЬТР ФОРСУНКИ 100 ЯЧЕЕК



▶ **Art.-Nr. ZF157**

**DÜSENFILTER 25 MASCHEN MIT
FORMDICHTUNG**

NOZZLE FILTER 25 MESH WITH MOULDED SEAL
 FILTRE DE BUSE 25 MAILLES AVEC JOINT
 ФИЛЬТР ФОРСУНКИ 25 ЯЧЕЕК С ФАСОННЫМ
 УПЛОТНЕНИЕМ



▶ **Art.-Nr. ZF1485**

**DÜSENFILTER 60 MASCHEN MIT
FORMDICHTUNG**

NOZZLE FILTER 60 MESH METAL
 FILTRE 60 MAILLES
 РЕШЕТО ФИЛЬТРА 60 ЯЧЕЕК



▶ **Art.-Nr. 7962100**

SIEB 50 MASCHEN

NOZZLE FILTER 50 MESH METAL
 FILTRE 50 MAILLES
 РЕШЕТО ФИЛЬТРА 50 ЯЧЕЕК



▶ **Art.-Nr. FG080**

DICHTUNG 3,5X10X19 EPDM
 SEALING WASHER 3.5X10X19 EPDM
 JOINT 3,5X10X19 EPDM
 УПЛОТНЕНИЕ 3,5X10X19 EPDM



▶ **Art.-Nr. ZF996**

DICHTUNG 3,0X10,5X18 EPDM
 SEALING WASHER 3.0X10.5X18 EPDM
 JOINT 3,0X10,5X18 EPDM
 УПЛОТНЕНИЕ 3,0X10,5X18 EPDM



▶ **Art.-Nr. FG008**

DICHTUNG 2,0X9,5X15,5
 SEALING WASHER 2.0X9.5X15.5
 JOINT 2,0X9,5X15,5
 УПЛОТНЕНИЕ 2,0X9,5X15,5



▶ **Art.-Nr. FG063**

DICHTUNG FÜR DOSIERSCHEIBE
 SEALING WASHER FOR DRAG HOSE BAYONET CAP
 JOINT POUR PASTILLE CALIBREE
 УПЛОТНЕНИЕ ДОЗИРУЮЩЕЙ ШАЙБЫ



▶ **Art.-Nr. 7074000**

HARNSTOFFSIEB
 UREA SIEVE
 CRIBLE D'UREE
 СИТО ДЛЯ МОЧЕВИНЫ



▶ **Art.-Nr. ZF199**

KORBFILTER D=400
 BASKET FILTER D=400
 FILTRE PANIER D=400
 ФИЛЬТР КОРЗИНОЧНЫЙ D=400



Art.-Nr. / Product-No.	Artikelbezeichnung	Description	Description	описание
ZF095	DOSIERSCHEIBE CP4916-26	METERING DISC CP4916-26	PASTILLE CP4916-26	ДОЗИРУЮЩАЯ ШАЙБА CP4916-26
ZF096	DOSIERSCHEIBE CP4916-32	METERING DISC CP4916-32	PASTILLE CP4916-32	ДОЗИРУЮЩАЯ ШАЙБА CP4916-32
ZF097	DOSIERSCHEIBE CP4916-39	METERING DISC CP4916-39	PASTILLE CP4916-39	ДОЗИРУЮЩАЯ ШАЙБА CP4916-39
ZF136	DOSIERSCHEIBE CP4916-45	METERING DISC CP4916-45	PASTILLE CP4916-45	ДОЗИРУЮЩАЯ ШАЙБА CP4916-45
ZF781	DOSIERSCHEIBE CP4916-48	METERING DISC CP4916-48	PASTILLE CP4916-48	ДОЗИРУЮЩАЯ ШАЙБА CP4916-48
ZF137	DOSIERSCHEIBE CP4916-55	METERING DISC CP4916-55	PASTILLE CP4916-55	ДОЗИРУЮЩАЯ ШАЙБА CP4916-55
ZF138	DOSIERSCHEIBE CP4916-63	METERING DISC CP4916-63	PASTILLE CP4916-63	ДОЗИРУЮЩАЯ ШАЙБА CP4916-63
ZF738	DOSIERSCHEIBE CP4916-68	METERING DISC CP4916-68	PASTILLE CP4916-68	ДОЗИРУЮЩАЯ ШАЙБА CP4916-68
ZF139	DOSIERSCHEIBE CP4916-72	METERING DISC CP4916-72	PASTILLE CP4916-72	ДОЗИРУЮЩАЯ ШАЙБА CP4916-72
ZF140	DOSIERSCHEIBE CP4916-80	METERING DISC CP4916-80	PASTILLE CP4916-80	ДОЗИРУЮЩАЯ ШАЙБА CP4916-80

Membranen und Ventile / Diaphragms and Valves / Membranes et clapets / Мембраны и клапаны

MEMBRANEN FÜR DÜSENKÖRPER /
DIAPHRAGMS AND NOZZLES BODYS /
MEMBRANES POUR BUSES /
МЕМБРАНЫ ДЛЯ КОРПУСОВ ФОРСУНКИ:



▶ **Art.-Nr. 105105**

MEMBRAN 23,6X1,2
NOZZLE DIAPHRAGM 23.5X1,2
MEMBRANE 23,5X1,2
МЕМБРАНА 23,5X1,2

▶ **Art.-Nr. ZF963**

MEMBRANE FKM (4-FACH DÜSENK. ZF761)
NOZZLE DIAPHRAGM EPDM (4 FOLD NOZZLE BODY ZF761)
MEMBRANE
МЕМБРАНА FKM (4-СЕКЦ. КОРПУС ФОРСУНОК ZF761)

▶ **Art.-Nr. ZF472**

MEMBRAN EPDM
NOZZLE DIAPHRAGM EPDM
MEMBRANE DE TRI-JET ROTATIF
МЕМБРАНА EPDM

▶ **Art.-Nr. 102616**

MEMBRAN AMASWITCH
DIAPHRAGM FOR AMASWITCH
MEMBRANE AMASWITCH
МЕМБРАНА AMASWITCH

▶ **Art.-Nr. 100590**

FLACHDICHTUNG AMASELECT
FLAT SEAL AMASELECT
JOINT PLAT AMASELECT
ПРОКЛАДКА ПЛОСКАЯ AMASELECT

MEMBRANEN UND VENTILE FÜR COMET PUMPEN /
 DIAPHRAGMS AND VALVES FOR COMET PUMPS /
 MEMBRANES ET CLAPETS POUR POMPES COMET /
 МЕМБРАНЫ И КЛАПАНЫ ДЛЯ НАСОСОВ COMET:



▶ **Art.-Nr. 7411200**

KOLBENMEMBRAN D=113 BP105-235/280

DIAPHRAGM - NITRILE RUBBER

MEMBRANE D=113 UF / UG

МЕМБРАНА ПОРШНЯ D=113 BP105-235/280



▶ **Art.-Nr. ZF209**

MEMBRAN D=113 DESMOPAN BP105-235K/280K

DIAPHRAGM - DESMOPAN

MEMBRANE D=113 DESMOPAN UF / UG

МЕМБРАНА D=113 DESMOPAN BP105-235K/280K



▶ **Art.-Nr. ZF301**

KOLBENMEMBRAN D=125 BP250+265

DIAPHRAGM - NITILE RUBBER

MEMBRANE D=125 UF / UG

МЕМБРАНА ПОРШНЯ D=125 BP250+265



▶ **Art.-Nr. ZF535**

KOLBENMEMBRAN D=125 DESMOPAN BP250+265

DIAPHRAGM D=125 DESMOPAN BP250+265

MEMBRANE DE PISTON D=125 DESMOPAN

BP250+265

МЕМБРАНА ПОРШНЯ D=125 DESMOPAN BP250+265



▶ **Art.-Nr. 7430200**

DRUCKMEMBRAN BP105+125+151
 PRESSURE ACCUMULATOR DIAPHRAGM
 MEMBRANE DE CLOCHE A AIR UF / UG / US
 МЕМБРАНА BP105+125+151



▶ **Art.-Nr. ZF1337**

VENTILGRUPPE
 VALVE GROUP
 CLAPET DE POMPE COMPLET UF / UG / US
 КЛАПАННАЯ ГРУППА



▶ **Art.-Nr. ZF1338**

VENTILGRUPPE BP235K
 VALVE GROUP BP235K
 CLAPET DE POMPE COMPLET BP235K
 КЛАПАННАЯ ГРУППА BP235K

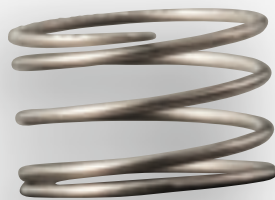

▶ **Art.-Nr. ZF1340**

VENTILFEDER 1X21X14
 VALVE SPRING
 RESSORT DE CLAPET 1X21X14
 ПРУЖИНА КЛАПАНА 1X21X14



▶ **Art.-Nr. ZF792**

VENTILFÜHRUNG FVENTILGRUPPE ZF573
 VALVE CAGE
 SIEGE DE CLAPET ZF573
 НАПРАВЛЯЮЩАЯ КРАНА



▶ **Art.-Nr. 0280600**

O-RING 37X6

VALVE-O-RING

JOINT TORIQUE 37X6

УПЛОТНИТЕЛЬНОЕ КОЛЬЦО 37X6



▶ **Art.-Nr. 7418200**

VENTIL 02629

VALVE 02629

CLAPET

КЛАПАН 02629

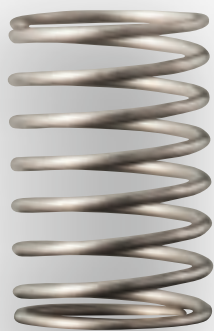

▶ **Art.-Nr. 7419200**

VENTILFEDER 0,8X11X17

VALVE SPRING 0.8X11X17

RESSORT DE CLAPET 0,8X11X17

ПРУЖИНА КЛАПАНА 0,8X11X17

**MEMBRANEN UND VENTILE FÜR AR PUMPEN /
DIAPHRAGMS AND VALVES FOR AR PUMPS /
MEMBRANES ET CLAPETS POUR POMPES AR /
МЕМБРАНЫ И КЛАПАНЫ ДЛЯ НАСОСОВ AR:**



▶ **Art.-Nr. ZF1412**

MEMBRAN BLUEFLEX
DIAPHRAGM BLUEFLEX
MEMBRANE BLUEFLEX
МЕМБРАНА BLUEFLEX



▶ **Art.-Nr. ZF683**

MEMBRAN GUMMI AR 250 / 280 / 185 BP
DIAPHRAGM-NITRILE RUBBER AR 185/250/280
MEMBRANE UX / PANTERA
МЕМБРАНА РЕЗИНОВАЯ 250 / 280 / 185 BP



▶ **Art.-Nr. ZF685**

MEMBRAN DESMOPAN
DIAPHRAGM-DESMOPAN AR185/250/280
MEMBRANE DESMOPAN UX / PANTERA
МЕМБРАНА DESMOPAN



▶ **Art.-Nr. ZF686**

MEMBRAN H.P.D.S.

DIAPHRAGM-H.D.P.S. AR 185/250/280
 MEMBRANE H.P.D.S. UX / PANTERA
 МЕМБРАНА H.P.D.S.



▶ **Art.-Nr. ZF100**

DRUCKMEMBRANE GUMMI AR 250 / 280 / 185 BP

AIR CHAMBER DIAPHRAGM-NITRILE RUBBER AR 185/250/280
 MEMBRANE CLOCHE A AIR UX / Pantera
 ПРОКЛАДКА РЕЗИНОВАЯ AR 250 / 280 / 185 BP



▶ **Art.-Nr. ZF1582**

VENTIL AR 250 / 280 / 185 BP

VALVE (AR 185/250/280)
 CLAPET COMPLET UX / PANTERA
 КЛАПАН AR 250 / 280 / 185 BP



▶ **Art.-Nr. ZF1583**

VENTILKÄFIG

VALVE-CAGE (AR 185/250/280)
 CLAPET
 КОРПУС КЛАПАНА

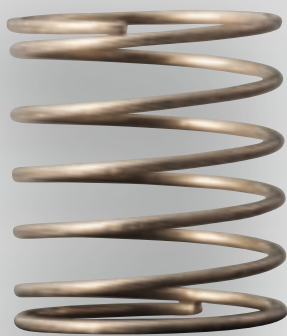

▶ **Art.-Nr. ZF1222**

VENTILFEDER

VALVE-SPRING (AR 185/250/280)

RESSORT DE CLAPET

ПРУЖИНА КЛАПАНА



▶ **Art.-Nr. ZF1225**

VENTILTELLER

VALVE-DISC (AR 185/250/280)

CLAPET

ШАЙБА КЛАПАНА ОПОРНАЯ

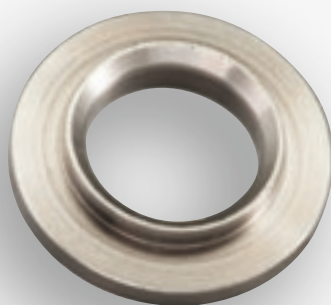

▶ **Art.-Nr. ZF1224**

VENTILSITZ

VALVE-SEAT (AR 185/250/280)

SIEGE DE CLAPET

КОЛЬЦО КЛАПАНА ОПОРНОЕ



▶ **Art.-Nr. FC261**

O-RING 31,50X4,25

VALVE-O-RING (AR 185/250/280)

JOINT TORIQUE 31,50X4,25

УПЛОТНИТЕЛЬНОЕ КОЛЬЦО 31,50X4,25

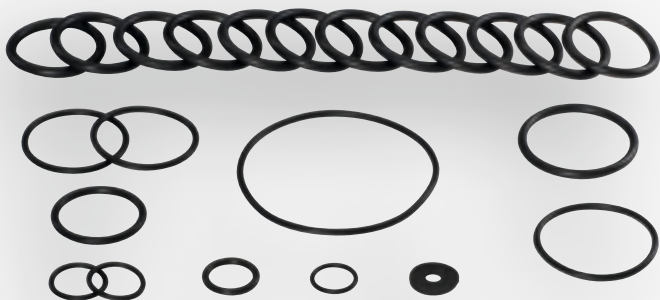
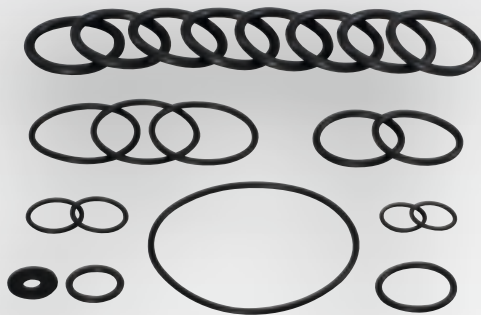

▶ **Art.-Nr. ZF946**

VENTILE-SATZ FÜR AR 185 BP

VALVE-REPLACEMENT KIT (AR 185)

KIT CLAPET COMPLET UX

РЕМКОМПЛЕКТ 2374 КЛАПАНОВ AR 185 BP

▶ **Art.-Nr. ZF947**

DICHTUNGS-SATZ FÜR AR 185 BP

SEAL KIT AR185

KIT JOINT POUR CLAPET UX

РЕМКОМПЛЕКТ 1908 УПЛОТНЕНИЙ AR 185 BP

▶ **Art.-Nr. ZF062**

VENTILE-SATZ FÜR AR 250 / 280 BP

VALVE-REPLACEMENT KIT (AR 250/280)

KIT CLAPET COMPLET UX / PANTERA

РЕМКОМПЛЕКТ 2114 КЛАПАНОВ AR 250 / 280 BP

▶ **Art.-Nr. ZF063**

DICHTUNGS_SATZ FÜR AR 250 / 280 BP

SEAL KIT AR 250/280

KIT JOINT POUR CLAPET UX / PANTERA

РЕМКОМПЛЕКТ 1904 УПЛОТНЕНИЙ AR 250 / 280 BP

**MEMBRANEN UND VENTILE FÜR ALTEK PUMPEN /
DIAPHRAGMS AND VALVES FOR ALTEK PUMPS /
MEMBRANES ET CLAPETS POUR POMPES ALTEK /
МЕМБРАНЫ И КЛАПАНЫ ДЛЯ НАСОСОВ ALTEK:**



▶ **Art.-Nr. ZF1195**

MEMBRANE D-LL P120/P260/P380/P500

DIAPHRAGM P120/P260/P380/P500

MEMBRANE PANTERA / UX 11200

МЕМБРАНА D-LL P120/P260/P380/P500



▶ **Art.-Nr. ZF1516**

MEMBRANE NBR P120/P260/P380/P500

DIAPHRAGM NBR P120/P260/P380/P500

MEMBRANE NBR P120/P260/P380/P500

МЕМБРАНА NBR P120/P260/P380/P500



▶ **Art.-Nr. ZF1196**

KEILRING NBR P120/P260

SUPPORT RING P120-260

JOINT POUR MEMBRANE PANTERA / UX 11200

КОЛЬЦО NBR P120/P260



▶ **Art.-Nr. ZF1216**

**MEMBRANE-DRUCKSPEICHER N P100/P120/
P200/P260/P300/P380/P500**

DIAPHRAGM ACCUMULATOR P100/P120/P200/P260/
P300/P380/P500

ACCUMULATEUR DE PRESSION A MEMBRANE N
P100/P120/P200/P260/P300/P380/P500

МЕМБРАННЫЙ ГИДРОАККУМУЛЯТОР N P100/P120/
P200/P260/P300/P380/P500



▶ **Art.-Nr. ZU157**

MEMBRANE-DUCKSPEICHER P150

DIAPHRAGM ACCUMULATOR P150

MEMBRANES ACCUMULATEUR DE PRESSION P150

МЕМБРАННЫЙ ГИДРОАККУМУЛЯТОР P150



▶ **Art.-Nr. ZF1477**

VENTIL S

VALVE-S (ALTEK)

KIT CLAPET COMPLET

КЛАПАН S



▶ **Art.-Nr. FC412**

O-RING 50,16X5,33

VALVE-O-RING 50.16X5.33

JOINT TORIQUE 50,16X5,33 NBR 70

УПЛОТНИТЕЛЬНОЕ КОЛЬЦО 50,16X5,33



▶ **Art.-Nr. ZF1524**

VENTIL N
VALVE N
CLAPET N
КЛАПАН N



▶ **Art.-Nr. 7016200**

VENTILDICHTRING
VALVE SEALING RING
BAGUE D'ETANCHEITE DE CLAPET
УПЛОТНИТЕЛЬНОЕ КОЛЬЦО КЛАПАНА



▶ **Art.-Nr. ZU137**

VENTIL S (P150)
VALVE S (P150)
CLAPET S (P150)
КЛАПАН S (P150)



▶ **Art.-Nr. ZU159**

VENTILDICHTRING (P150)
VALVE SEALING RING (P150)
BAGUE D'ETANCHEITE DE CLAPET (P150)
УПЛОТНИТЕЛЬНОЕ КОЛЬЦО КЛАПАНА (P150)

Wartungskits für Pantera 4001 und SX

Maintenance kits Pantera 4001 / SX

Kits de maintenance Pantera 4001 et SX

Ремкомплект Pantera 4001 и SX

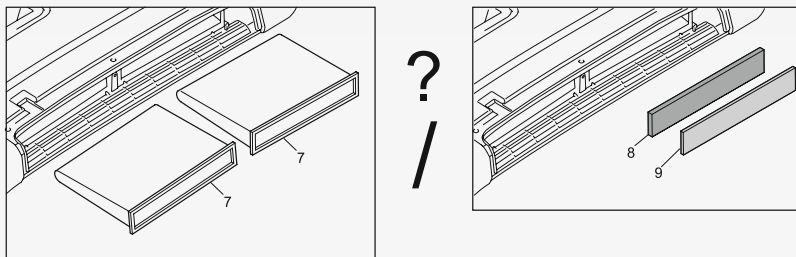
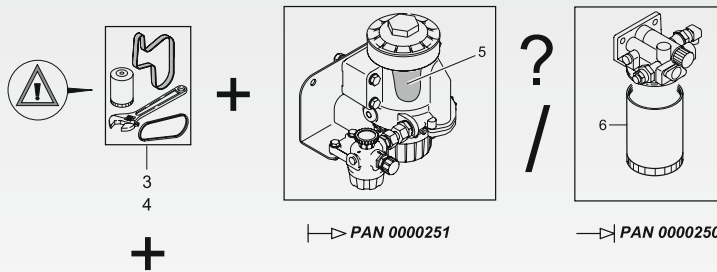
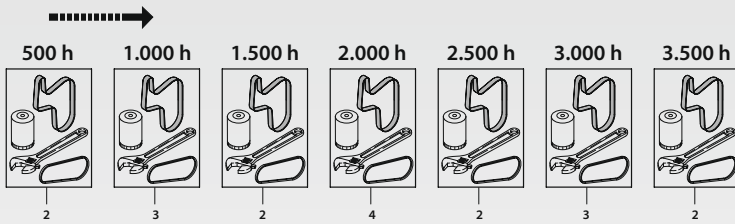

Art.-Nr. / Product-No.	Artikelbezeichnung	Description	Description	описание
2.) 944981	WARTUNGSKIT A 500 H (PANTERA 4502)	500 HOUR SERVICE KIT PANTERA 4502 from S/NO PAP0000100	KIT DE MAINTENANCE A 500 H ex PAP0000100	РЕМКОМПЛЕКТ А 500 Ч (PANTERA 4502) от PAP0000100
3.) 941402	WARTUNGSKIT B 1000 H (PANTERA 4001)	SERVICE KIT B 1000 HOURS	KIT DE MAINTENANCE B 1000 H	РЕМКОМПЛЕКТ В 1000 Ч (PANTERA 4001)
4.) 941403	WARTUNGSKIT C 2000 H (PANTERA 4001)	SERVICE KIT C 2000 HOURS	KIT DE MAINTENANCE C 2000 H	РЕМКОМПЛЕКТ С 2000 Ч (PANTERA 4001)
5.) Y1299837	ERSATZELEMENT	SPARE ELEMENT	ELEMENT DE REMPLACEMENT	СМЕННЫЙ ЭЛЕМЕНТ
6.) Y04504438	FILTERPATRONE KRAFTSTOFF-VORFILTER	FILTER CARTRIDGE FUEL PREFILTER	CARTOUCHE FILTRE PREFILTRE CARBURANT	ПАТРОН ДЛЯ ФИЛЬТРА ПРЕДВАРИТЕЛЬНОЙ ОЧИСТКИ ТОПЛИВА
7.) Y5646982	TASCHENFILTER	POCKET FILTER	FILTRE	СЕКЦИОННЫЙ ФИЛЬТР
8.) ZU094	AKTIVKOHLEFILTER	ACTIVATED CARBON FILTER	FILTRE A CHARBON ACTIF	УГОЛЬНЫЙ ФИЛЬТР
9.) ZU095	VORFILTER	PREFILTER	PREFILTRE	ФИЛЬТР ПРЕДВАРИТЕЛЬНОЙ ОЧИСТКИ

944981	WARTUNGSKIT A FÜR PANTERA 4001 UND PANTERA 4502 / SERVICE KIT A FOR PANTERA 4001 AND PANTERA 4502	Bemerkung / Comment	Anzahl / Quantity
GD555	Rücklaufilter Hydraulik / return flow filter hydraulic	Hydraulik / hydraulic	1
SF7234300	Motoröfilter Deutz / Deutz engine oil filter	Motor	1

941402	WARTUNGSKIT B FÜR PANTERA 4001 (WEITERE TEILE ERFORDERLICH) SERVICE KIT B FOR PANTERA 4001 (ADDITIONAL PARTS REQUIRED)	Bemerkung / Comment	Anzahl / Quantity
GD555	Rücklaufilter Hydraulik / return flow filter hydraulic	Hydraulik / hydraulic	1
Y17260112	Filterelement Druckfilter / Filter element pressure filter	Hydraulik / hydraulic	1
FC158	O-Ring 54,00X3,00 / O-Ring 54.00X3.00	Hydraulik / hydraulic	1
OD083	Getriebeöl BP ENERSYN EP-XF220 1,0 Liter ab BJ. 2006 / Gear oil BP ENERSYN EP-XF220 1.0 litres (from 2006)	Antrieb / Drive	2
OD084	Getriebeöl BP ENERSYN EP-XF220 5,0 Liter ab BJ. 2006 / Gear oil BP ENERSYN EP-XF220 5.0 litres (from 2006)	Antrieb / Drive	1
SF7234300	Motoröfilter Deutz / Deutz engine oil filter	Motor / Engine	1
SF7236469	Kraftstoffhauptfilter Deutz / Deutz fuel main filter	Motor / Engine	1
Y02165054	Luftfilter Außenelement / Air filter outer element	Motor / Engine	1
Y02243946	Luftfilter Innenelement / Air filter inner element	Motor / Engine	1
ZF685	Membran DESMOPAN / Diaphragm DESMOPAN	Brühekreislauf / Spray agent circuit	12

941403	WARTUNGSKIT C FÜR PANTERA 4001 (WEITERE TEILE ERFORDERLICH) SERVICE KIT C FOR PANTERA 4001 (ADDITIONAL PARTS REQUIRED)	Bemerkung / Comment	Anzahl / Quantity
GD555	Rücklaufilter Hydraulik / return flow filter hydraulic	Hydraulik / hydraulic	1
Y17260112	Filterelement Druckfilter / Filter element pressure filter	Hydraulik / hydraulic	1
FC158	O-Ring 54,00X3,00 / O-Ring 54.00X3.00	Hydraulik / hydraulic	1
OD083	Getriebeöl BP ENERSYN EP-XF220 1,0 Liter ab BJ. 2006 / Gear oil BP ENERSYN EP-XF220 1.0 litres (from 2006)	Antrieb / Drive	2
OD084	Getriebeöl BP ENERSYN EP-XF220 5,0 Liter ab BJ. 2006 / Gear oil BP ENERSYN EP-XF220 5.0 litres (from 2006)	Antrieb / Drive	1
SF7234300	Motoröfilter Deutz / Deutz engine oil filter	Motor / Engine	1
SF7236469	Kraftstoffhauptfilter Deutz / Deutz fuel main filter	Motor / Engine	1
Y02165054	Luftfilter Außenelement / Air filter outer element	Motor / Engine	1
Y02243946	Luftfilter Innenelement / Air filter inner element	Motor / Engine	1
ZF685	Membran DESMOPAN / Diaphragm DESMOPAN	Brühekreislauf / Spray agent circuit	12
Y4324102227	Lufttrockner Kartusche / Air heater cartridge	Bremsanlage / Brake system	1
EH172	Keilriemen Klimakompressor / V-Belt air conditioning compressor	Motor / Engine	1
Y01183382	Keilrippenriemen f. 200 A Generator / Ribbed V-belt for 200 A alternator	Motor / Engine	1
Y01340616	Reparatursatz Riemenspanner / Repair kit belt tensioner	Motor / Engine	1
ZU078	Filtertrockener Klimaanlage / Filter dryer air conditioning	Klimaanlage / Air conditioning	1
Y04291418	Ventildeckeldichtung / Rocker cover seal	Motor / Engine	1

Wartungskits für Pantera 4502 Abgasnorm 3A/3B

Maintenance kits Pantera 4502

Kit de maintenance Pantera 4502

Ремкомплект Pantera 4502 норма токсичности 3A / 3B

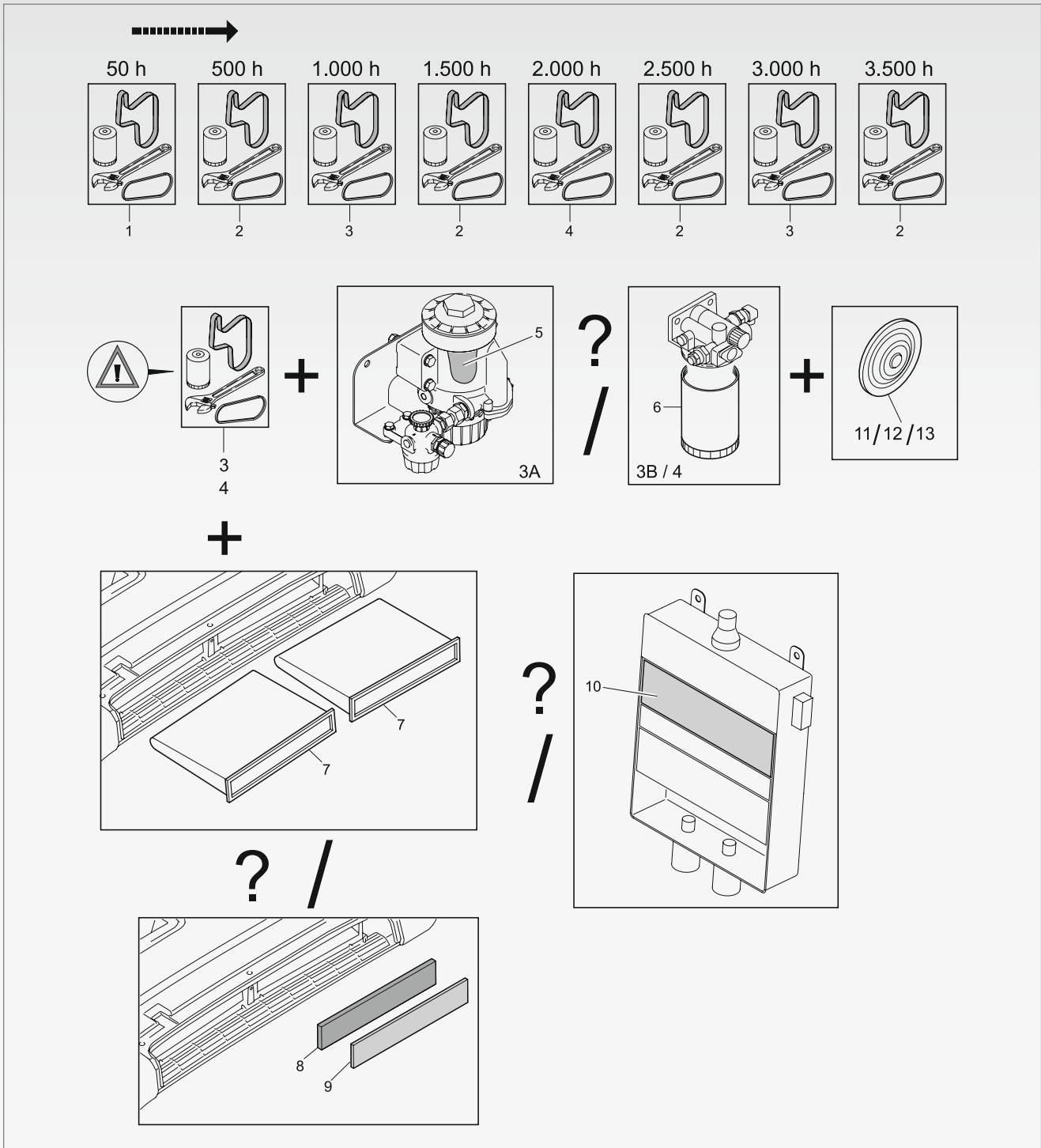

Art.-Nr. / Product-No.	Artikelbezeichnung	Description	Description	описание
1.) 944980	ERSTWARTUNGSKIT 50 H PANTERA 4502 ab PAP0000100	FIRST SERVICE KIT 50 HOUR PANTERA 4502 from S/NO PAP0000100	KIT 1ERE MAINTENANCE 50 H ex PAP0000100	ПЕРВЫЙ РЕМКОМПЛЕКТ 50 Ч (PANTERA 4502) от PAP0000100
2.) 944981	WARTUNGSKIT A 500 H PANTERA 4502 ab PAP0000100	500 HOUR SERVICE KIT PANTERA 4502 from S/NO PAP0000100	KIT DE MAINTENANCE A 500 H ex PAP0000100	РЕМКОМПЛЕКТ А 500 Ч (PANTERA 4502) от PAP0000100
3.) 944982	WARTUNGSKIT B 1000 H PANTERA 4502 ab PAP0000100	1000 HOUR SERVICE KIT PANTERA 4501 from S/NO PAP0000100	KIT DE MAINTENANCE B 1000 H ex PAP0000100	РЕМКОМПЛЕКТ В 1000 Ч (PANTERA 4502) от PAP0000100
4.) 944983	WARTUNGSKIT C 2000 H PANTERA 4502 ab PAP0000100	2000 HOUR SERVICE KIT PANTERA 4502 from S/NO PAP0000100	KIT DE MAINTENANCE C 2000 H ex PAP0000100	РЕМКОМПЛЕКТ С 2000 Ч (PANTERA 4502) от PAP0000100
5.) Y1299837	ERSATZELEMENT	SPARE ELEMENT	CARTOUCHE FILTRE PREFILTRE CARBURANT	СМЕННЫЙ ЭЛЕМЕНТ
6.) Y04504438	FILTERPATRONE KRAFTSTOFF-VORFILTER	FILTER CARTRIDGE FUEL PREFILTER	CARTOUCHE FILTRE PREFILTRE CARBURANT	ПАТРОН ДЛЯ ФИЛЬТРА ПРЕДВАРИТЕЛЬНОЙ ОЧИСТКИ ТОПЛИВА
7.) Y5646982	TASCHENFILTER	POCKET FILTER	FILTRE	СЕКЦИОННЫЙ ФИЛЬТР
8.) ZU094	AKTIVKOHLEFILTER	ACTIVE CARBON FILTER	FILTRE A CHARBON ACTIF	УГОЛЬНЫЙ ФИЛЬТР
9.) ZU095	VORFILTER	PREFILTER	PREFILTRE	ФИЛЬТР ПРЕДВАРИТЕЛЬНОЙ ОЧИСТКИ
10.) YY00499	AKTIVKOHLEFILTER KAT IV	ACTIVE CARBON FILTER CAT IV	FILTRE A CHARBON ACTIF CAT IV	УГОЛЬНЫЙ ФИЛЬТР КАТ IV
11.) 101727	MEMBRANE BLACK	DIAPHRAGM BLACK	MEMBRANE NOIRE	МЕМБРАНА BLACK
12.) ZF1195	MEMBRANE D-LL	DIAPHRAGM D-LL	MEMBRANE D-LL	МЕМБРАНА D-LL
10.) ZF1516	MEMBRANE NDR	DIAPHRAGM NDR	MEMBRANE NDR	МЕМБРАНА NDR

Wartungskits für Pantera 4502 und 4503 Abgasstufe Euro 4

Maintenance kits Pantera 4502

Kit de maintenance Pantera 4502

Ремкомплект Pantera 4502 норма токсичности Euro 4

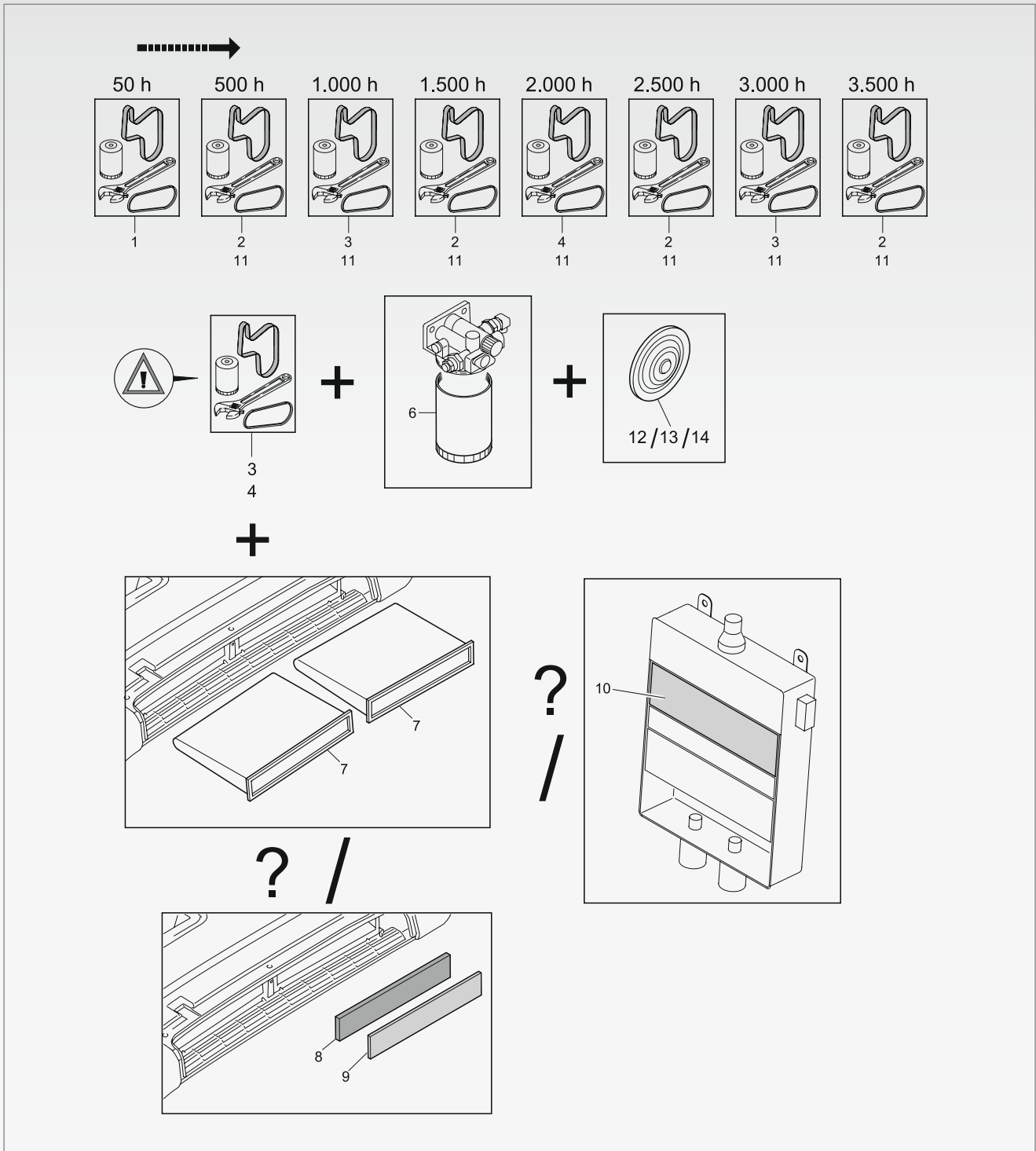

Art.-Nr. / Product-No.	Artikelbezeichnung	Description	Description	описание
1.) 944980	ERSTWARTUNGSKIT 50 H PANTERA 4502 ab PAP0000100	FIRST SERVICE KIT 50 HOUR PANTERA 4502 from S/NO PAP0000100	KIT 1ERE MAINTENANCE 50 H ex PAP0000100	ПЕРВЫЙ РЕМКМПЛЕКТ 50 Ч (PANTERA 4502) от PAP0000100
2.) 944981	WARTUNGSKIT A 500 H PANTERA 4502 ab PAP0000100	500 HOUR SERVICE KIT PANTERA 4502 from S/NO PAP0000100	KIT DE MAINTENANCE A 500 H ex PAP0000100	РЕМКМПЛЕКТ А 500 Ч (PANTERA 4502) от PAP0000100
3.) 944982	WARTUNGSKIT B 1000 H PANTERA 4502 ab PAP0000100	1000 HOUR SERVICE KIT PANTERA 4501 from S/NO PAP0000100	KIT DE MAINTENANCE B 1000 H ex PAP0000100	РЕМКМПЛЕКТ В 1000 Ч (PANTERA 4502) от PAP0000100
4.) 944983	WARTUNGSKIT C 2000 H PANTERA 4502 ab PAP0000100	2000 HOUR SERVICE KIT PANTERA 4502 from S/NO PAP0000100	KIT DE MAINTENANCE C 2000 H ex PAP0000100	РЕМКМПЛЕКТ С 2000 Ч (PANTERA 4502) от PAP0000100
6.) Y04504438	FILTERPATRONE KRAFTSTOFF-VORFILTER	FILTER CARTRIDGE FUEL PREFILTER	CARTOUCHE FILTRE PREFILTRE CARBURANT	ПАТРОН ДЛЯ ФИЛЬТРА ПРЕДВАРИТЕЛЬНОЙ ОЧИСТКИ ТОПЛИВА
7.) Y5646982	TASCHENFILTER	POCKET FILTER	FILTRE	СЕКЦИОННЫЙ ФИЛЬТР
8.) ZU094	AKTIVKOHLEFILTER	ACTIVE CARBON FILTER	FILTRE A CHARBON ACTIF	УГОЛЬНЫЙ ФИЛЬТР
9.) ZU095	VORFILTER	PREFILTER	PREFILTRE	ФИЛЬТР ПРЕДВАРИТЕЛЬНОЙ ОЧИСТКИ
10.) YY00499	AKTIVKOHLEFILTER KAT IV	ACTIVE CARBON FILTER CAT IV	FILTRE A CHARBON ACTIF CAT IV	УГОЛЬНЫЙ ФИЛЬТР КАТ IV
11.) YY00564	FILTER DEF	DEF FILTER	FILTRE FAP	ФИЛЬТР DEF
12.) 101727	MEMBRANE BLACK	DIAPHRAGM BLACK	MEMBRANE NOIRE	МЕМБРАНА BLACK
13.) ZF1195	MEMBRANE D-LL	DIAPHRAGM D-LL	MEMBRANE D-LL	МЕМБРАНА D-LL
14.) ZF1516	MEMBRANE NDR	DIAPHRAGM NDR	MEMBRANE NDR	МЕМБРАНА NDR

944980	ERSTWARTUNGSKIT FÜR PANTERA 4502 / SERVICE KIT FOR PANTERA 4502	Bemerkung/ Comment	Anzahl / Quantity
GD555	Rücklauffilter Hydraulik / return flow filter hydraulic	Hydraulik / hydraulic	1
Y0009830634	Druckfilter / Pressure filter	Hydraulik / hydraulic	1
SF7234300	Motorölfilter Deutz / Deutz engine oil filter	Motor / Engine	1

944981	WARTUNGSKIT A FÜR PANTERA 4502 UND PANTERA 4001 (DEF-FILTER ERFORDERLICH BEI ABGASSTUFE 4) SERVICE KIT A FOR PANTERA 4502 AND PANTERA 40001 (DEF FILTER REQUIRED ON STAGE 4 EXHAUST EMISSION)	Bemerkung/ Comment	Anzahl / Quantity
GD555	Rücklauffilter Hydraulik / return flow filter hydraulic	Hydraulik / hydraulic	1
SF7234300	Motorölfilter Deutz / Deutz engine oil filter	Motor / Engine	1

944982	WARTUNGSKIT B FÜR PANTERA 4502 (WEITERE TEILE ERFORDERLICH) / SERVICE KIT B FOR PANTERA 4502 (ADDITIONAL PARTS REQUIRED)	Bemerkung/ Comment	Anzahl / Quantity
GD555	Rücklauffilter Hydraulik / return flow filter hydraulic	Hydraulik / hydraulic	1
Y0009830634	Druckfilter / Pressure filter	Hydraulik / hydraulic	1
SF7234300	Motorölfilter Deutz / Deutz engine oil filter	Motor / Engine	1
SF7236469	Kraftstoffhauptfilter Deutz / Deutz fuel main filter	Motor / Engine	1
Y02165054	Luftfilter Außenelement / Air filter outer element	Motor / Engine	1
Y02243946	Luftfilter Innenelement / Air filter inner element	Motor / Engine	1
FC208	O-Ring 56,70X3,50 für Sauganschluss Spritzpumpen / O-Ring 56.70x3.50 for suction port spray pumps	Brühekreislauf / Spray agent circuit	4

944983	WARTUNGSKIT C FÜR PANTERA 4502 (WEITERE TEILE ERFORDERLICH) / SERVICE KIT C FOR PANTERA 4502 (ADDITIONAL PARTS REQUIRED)	Bemerkung/ Comment	Anzahl / Quantity
GD555	Rücklauffilter Hydraulik / return flow filter hydraulic	Hydraulik / hydraulic	1
Y0009830634	Druckfilter / Pressure filter	Hydraulik / hydraulic	1
SF7234300	Motorölfilter Deutz / Deutz engine oil filter	Motor / Engine	1
SF7236469	Kraftstoffhauptfilter Deutz / Deutz fuel main filter	Motor / Engine	1
Y02165054	Luftfilter Außenelement / Air filter outer element	Motor / Engine	1
Y02243946	Luftfilter Innenelement / Air filter inner element	Motor / Engine	1
FC208	O-Ring 56,70X3,50 für Sauganschluss Spritzpumpen / O-Ring 56.70x3.50 for suction port spray pumps	Brühekreislauf / Spray agent circuit	4
Y4324102442	Lufttrockner Kartusche / Air heater cartridge	Bremsanlage / Brake system	1
EH172	Keilriemen Kompressor / V-Belt compressor	Motor / Engine	1
ZU078	Filtertrockner Klimaanlage / Filter dryer air conditioning	Klimaanlage / Air conditioning	1
Y04502029	Ventildeckeldichtung / Rocker cover seal	Motor / Engine	1

Die richtige Düsenwahl ist die Basis für den Erfolg im Pflanzenschutz!

The right nozzle for any kind of operation!





Düsen & Bajonettkappen für AMAZONE-Spritzen

Nozzles & Bayonet caps for AMAZONE sprayers

Inhaltverzeichnis	List of content	Seite / Page
XRC-FLACHSTRAHLDÜSEN	XRC-FLAT FAN NOZZLES	244
AD-ANTIDRIFT-FLACHSTRAHLDÜSEN	AD-ANTI DRIFT FLAT FAN NOZZLES	246
LUFTUNTERSTÜTZE INJEKTORDÜSEN AIRMIX	AIR ASSISTED INJECTOR NOZZLES AIRMIX	246
AIR-INJEKTOR-KOMPAKTDÜSEN IDK	AIR-INJECTOR COMPACT NOZZLES IDK	247
AIR-INJEKTORDÜSEN ID3	AIR ASSISTED INJECTOR NOZZLES ID3	248
AIR-INJEKTOR DOPPELFLACHSTRAHL-DÜSEN IDTA	AIR INJECTOR DOUBLE FLAT FAN NOZZLES NOZZLES IDTA	249
AIR-INJEKTOR-KOMPAKT-SCHRÄGSTRAHLDÜSE IDKS	AIR-INJECTOR COMPACT ANGLE NOZZLES IDKS	249
AIR-INJEKTOR-KOMPAKTDÜSEN IDKN	AIR-INJECTOR COMPACT NOZZLES IDK	249
AIR-INJEKTOR-SCHRÄGSTRAHLDÜSEN IS	AIR-INJECTOR-ANGLE NOZZLES IS	250
TTI-INJEKTORDÜSEN	TTI-INJECTOR NOZZLE	250

KOMPAKTE DOPPELFLACHSTRAHL-DÜSEN IDKT	COMPACT DOUBLE FLAT FAN NOZZLES IDKT	251
INJEKTOR-DOPPELFLACHSTRAHL-DÜSEN AI 3070	INJECTOR DOUBLE FLAT FAN NOZZLES AI 3070	252
DOPPELFLACHSTRAHL-DÜSEN AVI TWIN	DOUBLE FLAT FAN NOZZLES AVI TWIN	252
DOPPELFLACHSTRAHL-DÜSEN TD HISPEED	DOUBLE FLAT FAN NOZZLES TD HISPEED	253

3-STRAHL-DÜSEN FÜR FLÜSSIGDÜNGUNG	3-RAY-NOZZLES FOR LIQUID FERTILISING	253
7-LOCH-DÜSEN FÜR FLÜSSIGDÜNGUNG	7-HOLE-NOZZLE FOR LIQUID FERTILISING	254
FD-DÜSEN FÜR FLÜSSIGDÜNGUNG	FD-NOZZLES FOR LIQUID FERTILISING	254

BAJONETTKAPPEN TEEJET –NICHT FÜR MULTICAP-VERSION-	BAJONET CAPS TEEJET – NOT FOR MULTICAP VERSION	255
BAJONETTMUTTER LECHLER	BAJONET NUTS LECHLER	255
DÜSENFILTER	NOZZLE FILTERS	255

SPRITZTABELLE	SPRAYING LIST	256
---------------	---------------	-----

Bitte beachten Sie, dass wir diese Düsen für ältere Baureihen auch alternativ ohne Bajonettkappen/-muttern anbieten. Siehe hierzu auch die Angaben in den Ersatzteillisten im Ersatzteilportal!

Please note that we offer these nozzles for older series also alternatively without bayonet caps / nuts. See also the figures in the spare parts lists on our spare parts portal!

► XRC-FLACHSTRAHLDÜSEN (TEEJET)

- Düse in Bajonettkappe SW 8 vormontiert, incl. Dichtung (XR). Düse in Bajonettkappe integriert (XRC)
- Ausgezeichnete Spritzverteilung über einen breiten Druckbereich von 1-5 bar. Das in die Quick TeeJet-Kappe formgepresste XR-Düsenmundstück bietet automatische Spritzausrichtung einschließlich eng anliegender Dichtung.

► XRC-FLAT FAN NOZZLES (TEEJET)

- Nozzle in bayonet cap SW 8 pre-assembled, incl. seal (XR). Nozzle integrated in bayonet cap (XRC)
- Excellent spray distribution via a large pressure range of 1 – 5 bar. The XR mouth piece being form pressed into the quick Teejet cap provides automatic spraying adjustment. Incl. tight seal ensuring firm seat and good sealing.

Aus Kunststoff (VP) / Made of plastics (VP):

Bestell-Nr. / Product-No.	Artikelbezeichnung	Description	Farbcode	Colour code
ZF1035	Flachstrahldüse XRC 110-015 VP-M	Flat fan nozzle XRC 110-015 VP-M	grün	green
ZF1036	Flachstrahldüse XRC 110-02 VP-M	Flat fan nozzle XRC 110-02 VP-M	gelb	yellow
ZF916	Flachstrahldüse XRC 110-025 VP	Flat fan nozzle XRC 110-025 VP	violett	purple
ZF917	Flachstrahldüse XRC 110-03 VP	Flat fan nozzle XRC 110-03 VP	blau	blue
ZF918	Flachstrahldüse XRC 110-04 VP	Flat fan nozzle XRC 110-04 VP	rot	red
ZF919	Flachstrahldüse XRC 110-05 VP	Flat fan nozzle XRC 110-05 VP	braun	brown
ZF920	Flachstrahldüse XRC 110-06 VP	Flat fan nozzle XRC 110-06 VP	grau	grey
ZF1037	Flachstrahldüse XRC 110-08 VP	Flat fan nozzle XRC 110-08 VP	weiß	white

Aus Keramik (VK) / Made of ceramics (VK):

Bestell-Nr. / Product-No.	Artikelbezeichnung	Description	Farbcode	Colour code
ZF1038	Flachstrahldüse XRC 110-02 VK	Flat fan nozzle XRC 110-02 VK	gelb	yellow
ZF1039	Flachstrahldüse XRC 110-025 VK	Flat fan nozzle XRC 110-025 VK	violett	purple
ZF1040	Flachstrahldüse XRC 110-03 VK	Flat fan nozzle XRC 110-03 VK	blau	blue
ZF1041	Flachstrahldüse XRC 110-04 VK	Flat fan nozzle XRC 110-04 VK	rot	red
ZF1042	Flachstrahldüse XRC 110-05 VK	Flat fan nozzle XRC 110-05 VK	braun	brown
ZF1043	Flachstrahldüse XRC 110-06 VK	Flat fan nozzle XRC 110-06 VK	grau	grey
ZF1044	Flachstrahldüse XRC 110-08 VK	Flat fan nozzle XRC 110-08 VK	weiß	white

▶ AD-ANTIDRIFT-FLACHSTRAHLDÜSEN (LECHLER) AUS KUNSTSTOFF (POM)

- Düse in Bajonettkappe SW 8 vormontiert, inkl. Dichtung
- Spritzdruck 1,5-5 bar, mittel- bis grobtropfig, driftarme Applikation auch bei sehr niedrigen Aufwandmengen

▶ AD-ANTI DRIFT FLAT FAN NOZZLES (LECHLER) MADE OF PLASTIC (POM)

- Nozzle in bayonet cap SW 8 pre-assembled, incl. seal
- Spraying pressure 1.5-5 bar, medium to coarse droplets, application with little drifting also at low rates

Bestell-Nr. / Product-No.	Artikelbezeichnung	Description	Farbcode	Colour code
ZF1045	Antidrift-Flachstrahldüse AD 120-015 POM-M	Anti drift flat fan nozzle AD 120-015 POM-M	grün	green
ZF1046	Antidrift-Flachstrahldüse AD 120-02 POM-M	Anti drift flat fan nozzle AD 120-02 POM-M	gelb	yellow
ZF1047	Antidrift-Flachstrahldüse AD 120-03 POM-M	Anti drift flat fan nozzle AD 120-03 POM-M	blau	blue
ZF1048	Antidrift-Flachstrahldüse AD 120-04 POM-M	Anti drift flat fan nozzle AD 120-04 POM-M	rot	red

▶ LUFTUNTERSTÜTZTE INJEKTORDÜSEN AIRMIX (AGROTOP)

- Düse in Bajonettkappe SW 8 vormontiert, inkl. Dichtung
- Spritzdruck 1-6 bar

▶ AIR ASSISTED INJECTOR NOZZLES AIRMIX (AGROTOP)

- Nozzle in bayonet cap pre-assembled, incl. seal
- Spraying pressure 1-6 bar

Bestell-Nr. / Product-No.	Artikelbezeichnung	Description	Farbcode	Colour code
ZF1049	Injektordüse AirMix 110-015 POM-M	Injector nozzle AirMix 110-015 POM-M	grün	green
ZF1050	Injektordüse AirMix 110-02 POM-M	Injector nozzle AirMix 110-02 POM-M	gelb	yellow
ZF1051	Injektordüse AirMix 110-025 POM-M	Injector nozzle AirMix 110-025 POM-M	violett	purple
ZF1052	Injektordüse AirMix 110-03 POM-M (JKI-anerkannt)	Injector nozzle AirMix 110-03 POM-M	blau	blue
ZF1053	Injektordüse AirMix 110-04 POM- M (JKI-anerkannt)	Injector nozzle AirMix 110-04 POM-M	rot	red
ZF1054	Injektordüse AirMix 110-05 POM- M (JKI-anerkannt)	Injector nozzle AirMix 110-05 POM-M	braun	brown
ZF1055	Injektordüse AirMix 110-06 POM-M	Injector nozzle AirMix 110-06 POM-M	grau	grey

► AIR-INJEKTOR-KOMPAKTDÜSEN IDK (LEHLER)

- Düse in Lechler Multicap vormontiert, inkl. Dichtung
- Spritzdruck 1-6 bar,
- grobtropfige, abdriftarme Applikation im Druckbereich bis 3 bar auch bei niedrigen Aufwandmengen

► AIR-INJECTOR COMPACT NOZZLES IDK (LEHLER)

- Nozzle in Lechler multicap pre-assembled, incl. seal
- Spray pressure 1-6 bar
- coarse droplet size with less drift in the pressure range up to 3 bar also at low application rates

Aus Kunststoff (POM) / Made of plastics (POM):

Bestell-Nr. / Product-No.	Artikelbezeichnung	Description	Farbcode	Colour code
ZF1056	Injektordüse IDK 120-015 POM-Multicap	Injector nozzle IDK 120-015 POM-Multicap	grün	green
ZF1057	Injektordüse IDK 120-02 POM-Multicap	Injector nozzle IDK 120-02 POM-Multicap	gelb	yellow
ZF1058	Injektordüse IDK 120-025 POM-Multicap (JKI-anerkannt)	Injector nozzle IDK 120-025 POM-Multicap	violett	purple
ZF1059	Injektordüse IDK 120-03 POM-Multicap (JKI-anerkannt)	Injector nozzle IDK 120-03 POM-Multicap	blau	blue
ZF1060	Injektordüse IDK 120-04 POM-Multicap (JKI-anerkannt)	Injector nozzle IDK 120-04 POM-Multicap	rot	red
ZF1061	Injektordüse IDK 120-05 POM-Multicap (JKI-anerkannt)	Injector nozzle IDK 120-05 POM-Multicap	braun	brown
ZF1230	Injektordüse IDK 120-06 POM-Multicap	Injector nozzle IDK 120-06 POM-Multicap	grau	grey

Aus Keramik (C) / Made of ceramics (C):

Bestell-Nr. / Product-No.	Artikelbezeichnung	Description	Farbcode	Colour code
ZF1231	Injektordüse IDK 120-015 C-Multicap	Injector nozzle IDK 120-015 C-Multicap	gelb	yellow
ZF1232	Injektordüse IDK 120-02 C-Multicap	Injector nozzle IDK 120-02 C-Multicap	violett	purple
ZF1233	Injektordüse IDK 120-025 C-Multicap (JKI-anerkannt)	Injector nozzle IDK 120-025 C-Multicap	blau	blue
ZF1234	Injektordüse IDK 120-03 C-Multicap (JKI-anerkannt)	Injector nozzle IDK 120-03 C-Multicap	rot	red
ZF1235	Injektordüse IDK 120-04 C-Multicap (JKI-anerkannt)	Injector nozzle IDK 120-04 C-Multicap	braun	brown
ZF1236	Injektordüse IDK 120-05 C-Multicap (JKI-anerkannt)	Injector nozzle IDK 120-05 C-Multicap	grau	grey
ZF1237	Injektordüse IDK 120-06 C-Multicap	Injector nozzle IDK 120-06 C-Multicap	weiß	white

▶ AIR-INJEKTORDÜSEN ID3 (LECHLER) AUS KUNSTSTOFF (POM)

- Düse in Bajonettkappe SW 10 vormontiert, inkl. Dichtung
- Spritzdruck 2-8 bar, grobtropfige, abdriftarme Applikation auch bei höheren Drücken und niedrigen Aufwandmengen, windunanfälliger

▶ AIR ASSISTED INJECTOR NOZZLES ID3 (LECHLER) MADE FROM PLASTIC (POM)

- Nozzle in bayonet cap SW 10 pre-assembled, incl. seal
- Spray pressure 2-8 bar, coarse droplet size with less drift also at higher pressures and lower application rates, less susceptible to wind

Bestell-Nr. / Product-No.	Artikelbezeichnung	Description	Farbcode	Colour code
ZF1292	Injektordüse ID3 120-01 POM-M	Injector nozzle ID3 120-01 POM-M	orange	orange
ZF1293	Injektordüse ID3 120-015 POM-M	Injector nozzle ID3 120-015 POM-M	grün	green
ZF1294	Injektordüse ID3 120-02 POM-M	Injector nozzle ID3 120-02 POM-M	gelb	yellow
ZF1295	Injektordüse ID3 120-025 POM-M	Injector nozzle ID3 120-025 POM-M	violett	purple
ZF1296	Injektordüse ID3 120-03 POM-M	Injector nozzle ID3 120-03 POM-M	blau	blue
ZF1297	Injektordüse ID3 120-04 POM-M	Injector nozzle ID3 120-04 POM-M	rot	red
ZF1298	Injektordüse ID3 120-05 POM-M	Injector nozzle ID3 120-05 POM-M	braun	brown
ZF1299	Injektordüse ID3 120-06 POM-M	Injector nozzle ID3 120-06 POM-M	grau	gray
ZF1300	Injektordüse ID3 120-08 POM-M	Injector nozzle ID3 120-08 POM-M	weiß	white

Mit Kern aus Keramik (C) / Center made of ceramics (C)

Bestell-Nr. / Product-No.	Artikelbezeichnung	Description	Farbcode	Colour code
ZF1283	Injektordüse ID3 120-01 C-M	Injector nozzle ID3 120-01 C-M	orange	orange
ZF1284	Injektordüse ID3 120-015 C-M	Injector nozzle ID3 120-015 C-M	grün	green
ZF1285	Injektordüse ID3 120-02 C-M	Injector nozzle ID3 120-02 C-M	gelb	yellow
ZF1286	Injektordüse ID3 120-025 C-M	Injector nozzle ID3 120-025 C-M	violett	purple
ZF1287	Injektordüse ID3 120-03 C-M	Injector nozzle ID3 120-03 C-M	blau	blue
ZF1288	Injektordüse ID3 120-04 C-M	Injector nozzle ID3 120-04 C-M	rot	red
ZF1289	Injektordüse ID3 120-05 C-M	Injector nozzle ID3 120-05 C-M	braun	brown
ZF1290	Injektordüse ID3 120-06 C-M	Injector nozzle ID3 120-06 C-M	grau	gray

AIR-INJEKTOR DOPPELFLACHSTRAHL-DÜSEN IDTA (LECHLER) AUS KERAMIK

- Düse in Lechler Multicap vormontiert, inkl. Dichtung
- Spritzdruck 1,5-6 bar, Anstellwinkel: 30° nach vorne, 50° nach hinten
- Angepasste Spritzfächer und Aufteilung der Ausstoßmengen für vorne und hinten

AIR INJECTOR DOUBLE FLAT FAN NOZZLES NOZZLES IDTA (LECHLER) MADE FROM CERAMICS

- Nozzle in Lechler multicap pre-assembled, incl. seal
- Spray pressure 1,5-6 bar, Work angle: 30° to the front, 50° to the rear
- Adapted spray fans and distribution of the emission quantities for front and rear

Bestell-Nr. / Product-No.	Artikelbezeichnung	Description	Farbcode	Colour code
ZF1486	Injektordüse IDTA 120-02 C Multicap	Injector nozzle IDTA 120-02 C Multicap	gelb	yellow
ZF1487	Injektordüse IDTA 120-025 C Multicap	Injector nozzle IDTA 120-025 C Multicap	violett	purple
ZF1488	Injektordüse IDTA 120-03 C Multicap	Injector nozzle IDTA 120-03 C Multicap	blau	blue
ZF1489	Injektordüse IDTA 120-04 C Multicap	Injector nozzle IDTA 120-04 C Multicap	rot	red
ZF1490	Injektordüse IDTA 120-05 C Multicap	Injector nozzle IDTA 120-05 C Multicap	braun	brown
ZF1491	Injektordüse IDTA 120-06 C Multicap	Injector nozzle IDTA 120-06 C Multicap	grau	gray
ZF1492	Injektordüse IDTA 120-08 C Multicap	Injector nozzle IDTA 120-08 C Multicap	weiß	blue

AIR-INJEKTOR-KOMPAKT-SCHRÄGSTRAHL-DÜSEN IDKS (LECHLER)

als Randdüse zur ID-/IDN-Düse aus Kunststoff (POM)

- Düse in Lechler Multicap vormontiert, inkl. Dichtung
- Spritzdruck 1,5-6 bar, empfohlen zur Feldrandbehandlung, entlang von Gewässerstreifen und Saumbiotopen, Einsatz u.a. in Verbindung mit einer Randdüsen-schaltung möglich.

AIR-INJECTOR COMPACT ANGLE NOZZLES IDKS (LECHLER)

as border nozzle for the ID-/IDN-nozzle from plastic (POM)

- Nozzle in Lechler multicap pre-assembled, incl. seal
- Spraying pressure 1.5-6 bar, recommended for the field border treatment, along waters and along biotopes, operations, among others, possible in conjunction with a border nozzle

Bestell-Nr. / Product-No.	Artikelbezeichnung	Description	Farbcode	Colour code
ZF1162	Injektordüse IDKS 80-02 POM-Multicap	Injector nozzle IDKS 80-02 POM-Multicap	gelb	yellow
ZF1163	Injektordüse IDKS 80-025 POM-Multicap	Injector nozzle IDKS 80-025 POM-Multicap	violett	purple
ZF1164	Injektordüse IDKS 80-03 POM-Multicap	Injector nozzle IDKS 80-03 POM-Multicap	blau	blue
ZF1165	Injektordüse IDKS 80-04 POM-Multicap	Injector nozzle IDKS 80-04 POM-Multicap	rot	red
ZF1166	Injektordüse IDKS 80-05 POM-Multicap	Injector nozzle IDKS 80-05 POM-Multicap	braun	brown

AIR-INJEKTOR-KOMPAKTDÜSEN IDKN (LECHLER) AUS KUNSTSTOFF (POM)

- Düse in Lechler Multicap vormontiert, inkl. Dichtung
- Spritzdruck 1-6 bar, grobtropfige, abdriftarme Applikation im Druckbereich bis 3 bar auch bei niedrigen Aufwandmengen

AIR-INJECTOR COMPACT NOZZLES IDK (LECHLER) MADE OF PLASTIC (POM)

- Nozzle in Lechler multicap pre-assembled, incl. seal
- Spray pressure 1-6 bar, coarse droplet size with less drift in the pressure range up to 3 bar also at low application rates

Bestell-Nr. / Product-No.	Artikelbezeichnung	Description	Farbcode	Colour code
ZF1062	Injektordüse IDKN 120-03 POM-Multicap (IKI-anerkannt)	Injector nozzle IDKN 120-03 POM-Multicap	blau	blue
ZF1063	Injektordüse IDKN 120-04 POM-Multicap (IKI-anerkannt)	Injector nozzle IDKN 120-04 POM-Multicap	rot	red

▶ AIR-INJEKTOR-SCHRÄGSTRAHLDÜSEN IS (LECHLER) als Randdüse zur ID-/IDN-Düse aus Kunststoff (POM)

- Düse in Bajonettkappe SW 10 vormontiert, inkl. Dichtung
- Spritzdruck 2-8 bar, empfohlen zur Feldrandbehandlung, entlang von Gewässerstreifen und Saumbiotopen, Einsatz u.a. in Verbindung mit einer Randdüsenschialtung möglich.

▶ AIR-INJECTOR-ANGLE NOZZLES IS (LECHLER) as border nozzle for the ID-/IDN-nozzle from plastic (POM)

- Nozzle in bayonet cap SW 10 pre-assembled, incl. seal
- Spraying pressure 2-8 bar, recommended for the field border treatment, along waters and along biotopes, operations, among others, possible in conjunction with a border nozzle

Bestell-Nr. / Product-No.	Artikelbezeichnung	Description	Farbcode	Colour code
ZF1078	Injektordüse IS 80-02 POM-M	Injector nozzle IS 80-02 POM-M	gelb	yellow
ZF1079	Injektordüse IS 80-025 POM-M (JKI-anerkannt)	Injector nozzle IS 80-025 POM-M	violett	purple
ZF1080	Injektordüse IS 80-03 POM-M (JKI-anerkannt)	Injector nozzle IS 80-03 POM-M	blau	blue
ZF1081	Injektordüse IS 80-04 POM-M (JKI-anerkannt)	Injector nozzle IS 80-04 POM-M	rot	red
ZF1161	Injektordüse IS 80-05 POM-M (JKI-anerkannt)	Injector nozzle IS 80-05 POM-M	braun	brown
ZF1156	Injektordüse IS 80-06 POM-M (JKI-anerkannt)	Injector nozzle IS 80-06 POM-M	grau	grey

▶ TTI-INJEKTORDÜSEN (TEEJET) AUS KUNSTSTOFF (VP)

- Düse in Bajonettkappe SW 10 vormontiert, inkl. Dichtung
- Injektordüse für Druck von 1-7 bar, optimale biologische Wirkung erst über 3 bar, extrem grobtropfig für starke Abdriftminderung

▶ TTI-INJECTOR NOZZLE (TEEJET) MADE OF PLASTIC (VP)

- Nozzle in bayonet cap SW 10 pre-assembled, incl. seal
- Injector nozzle for spray pressure 1-7 bar, optimal biologic effect over 3 bar, extremely coarse droplet size with less drift

Bestell-Nr. / Product-No.	Artikelbezeichnung	Description	Farbcode	Colour code
ZF1082	Injektordüse TTI 110-015 VP-M	Injector nozzle TTI 110-015 VP-M	grün	green
ZF1083	Injektordüse TTI 110-02 VP-M (JKI-anerkannt)	Injector nozzle TTI 110-02 VP-M	gelb	yellow
ZF1084	Injektordüse TTI 110-025 VP-M (JKI-anerkannt)	Injector nozzle TTI 110-025 VP-M	violett	purple
ZF1085	Injektordüse TTI 110-03 VP-M (JKI-anerkannt)	Injector nozzle TTI 110-03 VP-M	blau	blue
ZF1086	Injektordüse TTI 110-04 VP-M (JKI-anerkannt)	Injector nozzle TTI 110-04 VP-M	rot	red
ZF1087	Injektordüse TTI 110-05 VP-M (JKI-anerkannt)	Injector nozzle TTI 110-05 VP-M	braun	brown
ZF1088	Injektordüse TTI 110-06 VP-M	Injector nozzle TTI 110-06 VP-M	grau	grey

► KOMPAKTE DOPPELFLACHSTRAHL-DÜSEN IDKT (LECHLER)

- Düse in Lechler Multicap vormontiert, inkl. Dichtung
- Spritzdruck 1,5-6 bar, symetrische Spritzwinkel bei 30°, guter Doppelstrahleffekt bei Geschwindigkeiten bis 8 km/h. Bei UF und UG und Spritzhöhen über 100 cm trifft der Spritzfächer im Mittelteil an den Gestängeträger. Für diesen Bereich bitte sechs Standarddüsen oder TD HiSpeed-Düsen bestellen.

► COMPACT DOUBLE FLAT FAN NOZZLES IDKT (LECHLER)

- Nozzle in Lechler multicap pre-assembled, incl. seal
- Spray pressure: 1.5-6 bar – symmetrical spray angle at 30°, good double spray effect at speeds up to 8 km/h. At the UF and UG and spraying height exceeding 100 cm the centre of the spray fan hits the boom carrier. For this range please order six standard nozzles or TD HiSpeed nozzles.

Aus Kunststoff (POM) / Made of plastics (POM):

Bestell-Nr. / Product-No.	Artikelbezeichnung	Description	Farbcode	Colour code
ZF1128	Injektordüse IDKT 120-015 POM Multicap	Injector nozzle IDKT 120-015 POM Multicap	grün	green
ZF1170	Injektordüse IDKT 120-02 POM Multicap	Injector nozzle IDKT 120-02 POM Multicap	gelb	yellow
ZF1171	Injektordüse IDKT 120-025 POM Multicap	Injector nozzle IDKT 120-025 POM Multicap	violett	purple
ZF1127	Injektordüse IDKT 120-03 POM Multicap	Injector nozzle IDKT 120-03 POM Multicap	blau	blue
ZF1128	Injektordüse IDKT 120-04 POM Multicap	Injector nozzle IDKT 120-04 POM Multicap	rot	red
ZF1129	Injektordüse IDKT 120-05 POM Multicap	Injector nozzle IDKT 120-05 POM Multicap	braun	brown
ZF1226	Injektordüse IDKT 120-06 POM Multicap	Injector nozzle IDKT 120-06 POM Multicap	grau	grey

Aus Keramik (C) / Made of ceramics (C)

Bestell-Nr. / Product-No.	Artikelbezeichnung	Description	Farbcode	Colour code
ZF1099	Injektordüse IDKT 120-03 C Multicap	Injector nozzle IDKT 120-03 C Multicap	blau	blue
ZF1100	Injektordüse IDKT 120-04 C Multicap	Injector nozzle IDK 120-02 C-Multicap	rot	red
ZF1101	Injektordüse IDKT 120-05 C Multicap	Injector nozzle IDKT 120-05 C Multicap	braun	brown

▶ INJEKTOR-DOPPELFLACHSTRAHL-DÜSEN AI 3070 (TEEJET)

- Düse in Bajonettkappe vormontiert, inkl. Dichtung
- Spritzdruck 1,5-6 bar
- Zwei Weitwinkel-Flachstrahlen, dadurch sehr geeignet für geringe Spritzhöhen zur besseren Nutzung der Tropfenenergie bei der Anlagerung. Injektor bei Bedarf herausnehmbar.

▶ INJEKTOR DOUBLE FLAT FAN NOZZLES AI 3070 (TEEJET)

- Nozzle in bayonet cap SW 10 pre-assembled, incl. seal
- Spraying pressure 2-8 bar
- The two wide-angle flat jets make them ideal for low spraying heights so that the most can be made of the energy within the droplet for an improved take up. Injector can be isolated if required.

Bestell-Nr. / Product-No.	Artikelbezeichnung	Description	Farbcode	Colour code
ZF1178	Doppelflachstrahl-Düse AI 3070 015-VP	Double flat fan nozzle AI 3070 015-VP	grün	green
ZF1179	Doppelflachstrahl-Düse AI 3070 02-VP	Double flat fan nozzle AI 3070 02-VP	gelb	yellow
ZF1180	Doppelflachstrahl-Düse AI 3070 025-VP	Double flat fan nozzle AI 3070 025-VP	violett	purple
ZF1181	Doppelflachstrahl-Düse AI 3070 03-VP	Double flat fan nozzle AI 3070 03-VP	blau	blue
ZF1182	Doppelflachstrahl-Düse AI 3070 04-VP	Double flat fan nozzle AI 3070 04-VP	rot	red
ZF1183	Doppelflachstrahl-Düse AI 3070 05-VP	Double flat fan nozzle AI 3070 05-VP	braun	brown

▶ DOPPELFLACHSTRAHL-DÜSEN AVI TWIN (AGROTOP/ALBUZ)

- Düse in Bajonettkappe SW 10,5 vormontiert, inkl. Dichtung, Spritzdruck 2-8 bar.
- Symetrische Spritzwinkel 30 Grad. Guter Doppelstrahl-effekt bei Geschwindigkeiten bis 8 km/h.
- Bei UF und UG und Spritzhöhen über 100 cm trifft der Spritzfächer im Mittelteil an den Gestängeträger. Für diesen Bereich bitte sechs Standarddüsen oder TD HiSpeed-Düsen bestellen.

▶ DOUBLE FLAT FAN NOZZLES AVI TWIN (AGROTOP/ALBUZ)

- Nozzle in bayonet cap SW 10 pre-assembled, incl. seal, Spaying pressure 2-8 bar.
- Synetric spray angle 30 degrees. Ideal double stream effect with forward speeds of up to 8 km/h.
- At the UF and UG and spraying height exceeding 100 cm the centre of the spray fan hits the boom carrier. For this range please order six standard nozzles or TD HiSpeed nozzles.

Bestell-Nr. / Product-No.	Artikelbezeichnung	Description	Farbcode	Colour code
ZF1089	Doppelflachstrahl-Düse AVI Twin 110-015-M	Double flat fan nozzle AVI Twin 110-015-M	grün	green
ZF1090	Doppelflachstrahl-Düse AVI Twin 110-02-M	Double flat fan nozzle AVI Twin 110-02-M	gelb	yellow
ZF1091	Doppelflachstrahl-Düse AVI Twin 110-025-M	Double flat fan nozzle AVI Twin 110-025-M	violett	purple
ZF1092	Doppelflachstrahl-Düse AVI Twin 110-03-M	Double flat fan nozzle AVI Twin 110-03-M	blau	blue
ZF1093	Doppelflachstrahl-Düse AVI Twin 110-04-M	Double flat fan nozzle AVI Twin 110-04-M	rot	red
ZF1094	Doppelflachstrahl-Düse AVI Twin 110-05-M	Double flat fan nozzle AVI Twin 110-05-M	braun	brown

▶ **DOPPELFLACHSTRAHL-DÜSEN TD HISPEED (AGROTOP/ALBUZ)**

- Düse und Bajonettkappe kombiniert, inkl. Dichtung, Spritzdruck 2-10 bar.
- Asymetrische Spritzwinkel: 10 Grad in Fahrtrichtung, 50 Grad nach hinten. Guter Doppelstrahleffekt bei Geschwindigkeiten über 10 km/h.
- Am 4-fach Düsenkörper nur 180 Grad schwenkbar – ohne Demontage nur in drei Positionen nutzbar.

▶ **DOUBLE FLAT FAN NOZZLES TD HISPEED (AGROTOP/ALBUZ)**

- Nozzle and bayonet cap combined, incl. seal, Spraying pressure 2-10 bar.
- Asymmetric spray angle: 10 Degrees in direction of travel, 50 Degrees to the rear. Ideal double stream effect with forward speeds over 10 km/h.
- With 4-fold nozzle bodies only swivelable 180 Degrees – without dismounting only usable in three positions.

Bestell-Nr. / Product-No.	Artikelbezeichnung	Description	Farbcode	Colour code
ZF1005	Doppelflachstrahl-Düse TD HiSpeed 110-015	Double flat fan nozzle TD HiSpeed 110-015	grün	green
ZF1006	Doppelflachstrahl-Düse TD HiSpeed 110-02	Double flat fan nozzle TD HiSpeed 110-02	gelb	yellow
ZF1007	Doppelflachstrahl-Düse TD HiSpeed 110-025	Double flat fan nozzle TD HiSpeed 110-025	violett	purple
ZF1008	Doppelflachstrahl-Düse TD HiSpeed 110-03	Double flat fan nozzle TD HiSpeed 110-03	blau	blue
ZF1009	Doppelflachstrahl-Düse TD HiSpeed 110-04	Double flat fan nozzle TD HiSpeed 110-04	rot	red
ZF1010	Doppelflachstrahl-Düse TD HiSpeed 110-05	Double flat fan nozzle TD HiSpeed 110-05	braun	brown
ZF1119	Doppelflachstrahl-Düse TD HiSpeed 110-06	Double flat fan nozzle TD HiSpeed 110-06	grau	grey

▶ **3-STRAHL-DÜSEN FÜR DIE FLÜSSIG-DÜNGUNG MIT KERAMIKEINSATZ (AGROTOP/ALBUZ)**

- Düse in Bajonettkappe SW 11 vormontiert, inkl. Dichtung. Spritzdruck 1-3,5 bar, Spritzhöhe 1,10-1,40 m.

▶ **3-RAY-NOZZLES FOR LIQUID FERTILISING WITH CORE MADE OF CERAMICS (AGROTOP/ALBUZ)**

- Nozzle in bayonet cap SW 11 pre-assembled, incl. seal. Spraying pressure 1-3.5 bar, spraying height 1.10-1.40 m.

Bestell-Nr. / Product-No.	Artikelbezeichnung	Description	Einsatzbereich	Application range	Farbcode	Colour code
ZF1095	3-Strahl-Düse EXA-M	3-ray-nozzle EXA-M	für 50-80 l AHL pro ha bei 8 km/h	for 50-80 l AUS per ha at 8 km/h	gelb	yellow
ZF1096	3-Strahl-Düse EXA-M	3-ray-nozzle EXA-M	für 80-126 l AHL pro ha bei 8 km/h	for 80-126 l AUS per ha at 8 km/h	rot	red
ZF1097	3-Strahl-Düse EXA-M	3-ray-nozzle EXA-M	für 115-180 l AHL pro ha bei 8 km/h	for 115-180 l AUS per ha at 8 km/h	blau	blue
ZF1098	3-Strahl-Düse EXA-M	3-ray-nozzle EXA-M	für 155-267 l AHL pro ha bei 8 km/h	for 155-267 l AUS per ha at 8 km/h	weiß	white

▶ 7-LOCH-DÜSEN FÜR DIE FLÜSSIGDÜNGUNG AUS KUNSTSTOFF

- inkl. Bajonettkappe, Spritzdruck 1,5-4 bar, Spritzhöhe 0,75-1,00 m

▶ 7-HOLE-NOZZLE FOR LIQUID FERTILISING MADE OF PLASTIC

- incl. bayonet cap, Spraying pressure 1.5-4 bar, spraying height 0.75-1.00 m

Bestell-Nr. / Product-No.	Artikelbezeichnung	Description	Einsatzbereich	Application range	Farbcode	Colour code
ZF785	7-Loch-Düse (SJ7-02-CE)	7-hole-nozzle (SJ7-02-CE)	für 74-120 l AHL pro ha bei 8 km/h	for 74-120 l AUS per ha at 8 km/h	gelb	yellow
ZF786	7-Loch-Düse (SJ7-03-CE)	7-hole-nozzle (SJ7-03-CE)	für 110-180 l AHL pro ha bei 8 km/h	for 110-180 l AUS per ha at 8 km/h	blau	blue
ZF787	7-Loch-Düse (SJ7-04-CE)	7-hole-nozzle (SJ7-04-CE)	für 148-240 l AHL pro ha bei 8 km/h	for 148-240 l AUS per ha at 8 km/h	rot	red
ZF788	7-Loch-Düse (SJ7-05-CE)	7-hole-nozzle (SJ7-05-CE)	für 184-300 l AHL pro ha bei 8 km/h	for 184-300 l AUS per ha at 8 km/h	braun	brown
ZF789	7-Loch-Düse (SJ7-06-CE)	7-hole-nozzle (SJ7-06-CE)	für 222-411 l AHL pro ha bei 8 km/h	for 222-411 l AUS per ha at 8 km/h	grau	grey
ZF790	7-Loch-Düse (SJ7-08-CE)	7-hole-nozzle (SJ7-08-CE)	für 295-480 l AHL pro ha bei 8 km/h	for 295-480 l AUS per ha at 8 km/h	weiß	white

▶ FD-DÜSEN FÜR DIE FLÜSSIGDÜNGUNG (LECHLER) AUS KUNSTSTOFF

- inkl. Bajonettkappe, Spritzdruck 1,5-4 bar, Spritzhöhe 0,50-0,70 m

▶ FD-NOZZLE FOR LIQUID FERTILISING (LECHLER) MADE OF PLASTIC

- incl. bayonet cap, Spraying pressure 1.5-4 bar, spraying height 0.50-0.75 m

Bestell-Nr. / Product-No.	Artikelbezeichnung	Description	Einsatzbereich	Application range	Farbcode	Colour code
ZF1184	Düse FD 03	Nozzle FD 03	für 110-180 l AHL pro ha bei 8 km/h	for 110-180 l AUS per ha at 8 km/h	blau	blue
ZF1020	Düse FD 04	Nozzle FD 04	für 150-240 l AHL pro ha bei 8 km/h	for 150-240 l AUS per ha at 8 km/h	rot	red
ZF1021	Düse FD 05	Nozzle FD 05	für 190-300 l AHL pro ha bei 8 km/h	for 190-300 l AUS per ha at 8 km/h	braun	brown
ZF981	Düse FD 06	Nozzle FD 06	für 230-360 l AHL pro ha bei 8 km/h	for 230-360 l AUS per ha at 8 km/h	grau	grey
ZF982	Düse FD 08	Nozzle FD 08	für 300-480 l AHL pro ha bei 8 km/h	for 300-480 l AUS per ha at 8 km/h	weiß	white
ZF896	Düse FD 10	Nozzle FD 10	für 370-600 l AHL pro ha bei 8 km/h	for 370-600 l AUS per ha at 8 km/h	hellblau	light blue



BAJONETTKAPPEN TEEJET

- Nicht für Multicap-Version! -

BAYONET CAPS TEEJET

- Not for multicap-version! -

Bestell-Nr. / Product-No.	Artikelbezeichnung	Description	Farbcode	Colour code
ZF424	Bajonettkappe SW 08 (Teejet), mit Dichtung	Bayonet cap SW 08 (Teejet), with seal	rot	red
ZF425	Bajonettkappe SW 08 (Teejet), mit Dichtung	Bayonet cap SW 08 (Teejet), with seal	gelb	yellow
ZF491	Bajonettkappe SW 08 (Teejet), mit Dichtung	Bayonet cap SW 08 (Teejet), with seal	blau	blue
ZF333	Bajonettkappe SW 10 (Teejet), mit Dichtung	Bayonet cap SW 10 (Teejet), with seal	grün	green
ZF334	Bajonettkappe SW 11 (Teejet), mit Dichtung	Bayonet cap SW 11 (Teejet), with seal	schwarz	black
ZF332	Bajonettkappe blind (Teejet), mit Dichtung	Bayonet cap blind (Teejet), with seal	schwarz	black



BAJONETTKAPPEN LECHLER

BAYONET CAPS LECHLER

Bestell-Nr. / Product-No.	Artikelbezeichnung	Description	Farbcode	Colour code
ZF082	Bajonettmutter SW 08 (Lechler), mit Dichtung	Bayonet nut SW 08 (Lechler), with seal	rot	red
ZF083	Bajonettmutter SW 08 (Lechler), mit Dichtung	Bayonet nut SW 08 (Lechler), with seal	gelb	yellow
ZF084	Bajonettmutter SW 08 (Lechler), mit Dichtung	Bayonet nut SW 08 (Lechler), with seal	blau	blue
ZF116	Bajonettmutter SW 08 (Lechler), mit Dichtung	Bayonet nut SW 08 (Lechler), with seal	weiß	white
ZF085	Bajonettmutter SW 10 (Lechler), mit Dichtung	Bayonet nut SW 10 (Lechler), with seal	grün	green
918820	Bajonettmutter SW 11 (Lechler), mit Dichtung	Bayonet nut SW 11 (Lechler), with seal	schwarz	black
ZF170	Bajonettmutter blind (Lechler), mit Dichtung	Bayonet nut blind (Lechler), with seal	beige	beige

DÜSENFILTER

NOZZLE FILTER

Bestell-Nr. / Product-No.	Artikelbezeichnung	Description	Farbcode	Colour code
ZF090	Düsenfilter 24 Maschen für Düsengröße ab 05 aufwärts	Nozzle filter 24 mesh for nozzle size 05 and larger	weiß	white
ZF091	Düsenfilter 50 Maschen für Düsengröße ab 02-04	Nozzle filter 50 mesh for nozzle size 02-04	blau	blue
ZF169	Düsenfilter 100 Maschen für Düsengröße 015	Nozzle filter 100 mesh for nozzle size 015	rot	red

SPRITZTABELLE / SPAYING LIST

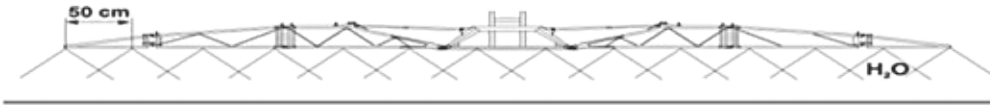

km/h	5	6	7	8	9	10	11	12	14	16	18	20	l/min
	24												0,10
	36												0,15
	48	40	34	30									0,20
	60	50	43	38	33	30							0,25
	72	60	51	45	40	36	33	30					0,30
	84	70	60	53	47	42	38	35	30				0,35
	90	75	64	56	50	45	41	38	32	28			0,38
	96	80	69	60	53	48	44	40	34	30			0,40
	108	90	77	68	60	54	49	45	39	34	30		0,45
	120	100	86	75	67	60	55	50	43	38	33	30	0,50
	132	110	94	83	73	66	60	55	47	41	37	33	0,55
	144	120	103	90	80	72	65	60	51	45	40	36	0,60
	156	130	111	98	87	78	71	65	56	49	43	39	0,65
	168	140	120	105	93	84	76	70	60	53	47	42	0,70
	180	150	129	113	100	90	82	75	64	56	50	45	0,75
	192	160	137	120	107	96	87	80	69	60	53	48	0,80
	204	170	146	128	113	102	93	85	73	64	57	51	0,85
	216	180	154	135	120	108	98	90	77	68	60	54	0,90
	228	190	163	143	127	114	104	95	81	71	63	57	0,95
	240	200	171	150	133	120	109	100	86	75	67	60	1,00
	252	210	180	158	140	126	115	105	90	79	70	63	1,05
	264	220	189	165	147	132	120	110	94	83	73	66	1,10
	276	230	197	173	153	138	125	115	99	86	77	69	1,15
	288	240	206	180	160	144	131	120	103	90	80	72	1,20
	300	250	214	188	167	150	136	125	107	94	83	75	1,25
	312	260	223	195	173	156	142	130	111	98	87	78	1,30
	324	270	231	203	180	162	147	135	116	101	90	81	1,35
	336	280	240	210	187	168	153	140	120	105	93	84	1,40
	348	290	249	218	193	174	158	145	124	109	97	87	1,45
	360	300	257	225	200	180	164	150	129	113	100	90	1,50
	372	310	266	233	207	186	169	155	133	116	103	93	1,55
	384	320	274	240	213	192	175	160	137	120	107	96	1,60
	396	330	283	248	220	198	180	165	141	124	110	99	1,65
	408	340	291	255	227	204	185	170	146	128	113	102	1,70
	420	350	300	263	233	210	191	175	150	131	117	105	1,75
	432	360	309	270	240	216	196	180	154	135	120	108	1,80
	444	370	317	278	247	222	202	185	159	139	123	111	1,85
	456	380	326	285	253	228	207	190	163	143	127	114	1,90
	468	390	334	293	260	234	213	195	167	146	130	117	1,95
	480	400	343	300	267	240	218	200	171	150	133	120	2,00
	504	420	360	315	280	252	229	210	180	158	140	126	2,10
	528	440	377	330	293	264	240	220	189	165	147	132	2,20
	552	460	394	345	307	276	251	230	197	173	153	138	2,30
	576	480	411	360	320	288	262	240	206	180	160	144	2,40
	600	500	429	375	333	300	273	250	214	188	167	150	2,50
		520	446	390	347	312	284	260	223	195	173	156	2,60
		540	463	405	360	324	295	270	231	203	180	162	2,70
		560	480	420	373	336	305	280	240	210	187	168	2,80
		580	497	435	387	348	316	290	249	218	193	174	2,90
		600	514	450	400	360	327	300	257	225	200	180	3,00
			549	480	427	384	349	320	274	240	213	192	3,20
					453	408	371	340	291	255	227	204	3,40
					480	432	393	360	309	270	240	216	3,60
					507	456	415	380	326	285	253	228	3,80
						480	436	400	343	300	267	240	4,00

	01	015	02	025	03	04	05	06	08
	ISO-01	ISO-015	ISO-02	ISO-025	ISO-03	ISO-04	ISO-05	ISO-06	ISO-08
	1,2 1,7								
	2,3 2,6 3,0 3,8 4,7	1,02 1,17 1,33 1,69 2,08	1,2						
	5,7 6,8 7,9 9,2	2,52 3,0 3,5 4,1 4,7	1,4 1,7 2,0 2,3 2,6	1,1 1,3 1,5 1,7	1,0 1,2				
		5,3 6,0 6,8 7,5 8,3	3,0 3,4 3,8 4,2 4,7	1,9 2,2 2,4 2,7 3,0	1,3 1,5 1,7 1,9 2,1	1,1 1,2			
		9,2	5,2 5,7 6,2 6,8 7,3	3,3 3,6 4,0 4,3 4,7	2,3 2,5 2,8 3,0 3,3	1,3 1,4 1,5 1,7 1,8	1,1 1,2		
			7,9 8,5 9,2	5,1 5,5 5,9 6,3 6,8	3,5 3,8 4,1 4,4 4,7	2,0 2,1 2,3 2,5 2,6	1,3 1,4 1,5 1,6 1,7	1,0 1,1 1,2	
				7,2 7,7 8,2 8,7 9,2	5,0 5,3 5,7 6,0 6,4	2,8 3,0 3,2 3,4 3,6	1,8 1,9 2,0 2,2 2,3	1,3 1,3 1,4 1,5 1,6	
				9,7	6,8 7,1 7,5 7,9 8,3	3,8 4,0 4,2 4,5 4,7	2,4 2,6 2,7 2,9 3,0	1,7 1,8 1,9 2,0 2,1	1,0 1,1 1,1 1,1 1,2
					9,2	5,2 5,7 6,2 6,8 7,3	3,3 3,6 4,0 4,3 4,7	2,3 2,5 2,8 3,0 3,3	1,3 1,4 1,5 1,7 1,8
						7,9 8,5 9,2 9,9	5,1 5,5 5,9 6,3 6,8	3,5 3,8 4,1 4,4 4,7	2,0 2,1 2,3 2,5 2,6
							7,7 8,7 9,7	5,3 6,0 6,8 7,5 8,3	3,0 3,4 3,8 4,2 4,7

bar



E+S



Grasnachsaat-Kombination GNK

Kommunaltechnik

Groundcare

Espaces verts

Коммунальная техника



Messer	284
Cutting blades	
Couteaux	
Ножи	
GHS-Drive / GH-Super / GHS-Jumbo / KMLS.....	287
G / GH / GH-T / GHL / GHL-T / GHD	288
PH04 / PH05	289
PH04	291
PH05	293
GBK / GNK	294
EK-S	297
E+S	298
Zusatzinformationen	300
Additional informations	
Informations supplémentaires	
дополнительная информация	

Profihopper 1250 SmartLine



Grasshopper



Messer / Cutting blades / Couteaux / Ножи



▶ **Art.-Nr. 1205200**

MÄHMESSER L=85 MM

45 DEGREE GRASS BLADE L=85 MM

COUPEAU DE COUPE L=85 MM

НОЖ КОСИЛОЧНЫЙ L= 85 MM



▶ **Art.-Nr. 8746000**

VERTIKUTIERMESSER 2 MM

SCARIFYING BLADE 2 MM

COUPEAU VERTICOUPE 2 MM

НОЖ ВЕРТИКУЛЯЦИОННЫЙ 2 MM



▶ **Art.-Nr. 8356000**

VERTIKUTIERMESSER 3 MM

SCARIFYING BLADE 3 MM

COUPEAU VERTICOUPE 3 MM

НОЖ ВЕРТИКУЛЯЦИОННЫЙ 3 MM

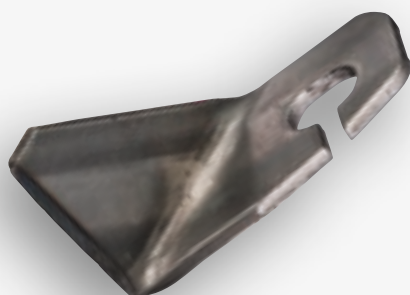

▶ **Art.-Nr. 995779**

FLÜGELMESSER H60 RECHTS GESCHLIFFEN

SHARPENED H60 WING BLADE RH

COUPEAU DROIT VENTILATION AFFUTE L=60

ЛОПАСТЬ-НОЖ H60 ПРАВЫЙ ЗАТОЧЕННЫЙ

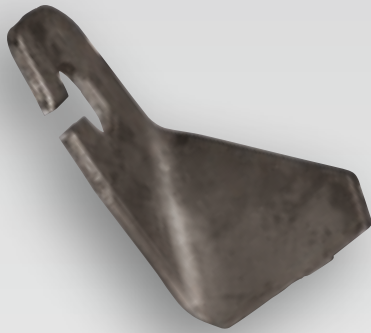

▶ **Art.-Nr. 995780**

FLÜGELMESSER H60 LINKS GESCHLIFFEN

SHARPENED H60 WING BLADE LH
 COUTEAU GAUCHE VENTILATION AFFUTE L=60
 ЛОПАСТЬ-НОЖ H60 ЛЕВЫЙ ЗАТОЧЕННЫЙ



▶ **Art.-Nr. 994123**

FLÜGELMESSER H77 RECHTS GESCHLIFFEN

SHARPENED H77 WING BLADE RH
 COUTEAU DROIT VENTILATION AFFUTE L=77
 ЛОПАСТЬ-НОЖ H77 ПРАВЫЙ ЗАТОЧЕННЫЙ



▶ **Art.-Nr. 994124**

FLÜGELMESSER H77 LINKS GESCHLIFFEN

SHARPENED H77 WING BLADE LH
 COUTEAU GAUCHE VENTILATION AFFUTE L=77
 ЛОПАСТЬ-НОЖ H77 ЛЕВЫЙ ЗАТОЧЕННЫЙ



▶ **Art.-Nr. 996203**

**FLÜGELMESSER H88 RECHTS GESCHLIFFEN
 (PH05 SMARTCUT)**

SHARPENED H88 WING BLADE RH (PH05 SMARTCUT)
 COUTEAU H88 COTE DROIT AFFUTE
 (PH05 SMARTCUT)
 ЛОПАСТЬ-НОЖ H88 ПРАВЫЙ ЗАТОЧЕННЫЙ (PH05
 SMARTCUT)



▶ **Art.-Nr. 996204**

**FLÜGELMESSER H88 LINKS GESCHLIFFEN
 (PH05 SMARTCUT)**

SHARPENED H88 WING BLADE LH (PH05 SMARTCUT)
 COUTEAU H88 COTE GAUCHE AFFUTE
 (PH05 SMARTCUT)
 ЛОПАСТЬ-НОЖ H88 ЛЕВЫЙ ЗАТОЧЕННЫЙ (PH05
 SMARTCUT)



▶ **Art.-Nr. 1204200**

LUFTPADDEL

AIR PADDLE

PALETTE DE VENTILATION

ЛОПАТКА ВЕНТИЛЯТОРА



▶ **Art.-Nr. 1207200**

HAKENSCHRAUBE PAT.

KNIFE MOUNTING HOOK BOLT

CROCHET FILETE LONG

КРЮКООБРАЗНЫЙ БОЛТ

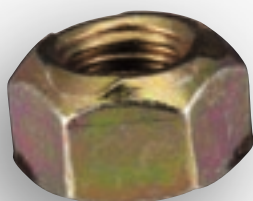

▶ **Art.-Nr. DE081**

SICHERUNGSMUTTER M10

HOOK BOLT LOCK NUT M10

ECROU M10

ГАЙКА ПРЕДОХР. M10

GHS-Drive / GH-Super / GHS-Jumbo / KMLS



▶ **Art.-Nr. EH190**

KEILRIEMEN 7753 XPA 1500

V-BELT 7753 XPA 1500

COURROIE TRAPÉZOÏDALE 7753 XPA 1500

РЕМЕНЬ КЛИНОВОЙ 7753 XPA 1500



▶ **Art.-Nr. EB152**

REIBKUPPLUNGSSCHEIBE

SLIP CLUTCH FRICTION DISC

DISQUE A FRICTION COMMER

ДИСК ФРИКЦИОННОГО СЦЕПЛЕНИЯ

G / GH / GH-T / GHL / GHL-T / GHD



▶ **Art.-Nr. EJ553**

REIBSCHEIBE D=124/67 FT22 B&P

SLIP CLUTCH FRICTION DISC B&P

DISQUE A FRICTION D=124/67

ДИСК ФРИКЦИОННЫЙ D=124/67 RK FT22 400NM



▶ **Art.-Nr. EH088**

KEILRIEMEN 3-FACH 9J 1500 (150&180)

3 RIB V-BELT 9J1500A KEVLAR (150&180)

COURROIE TRAPÉZOÏDALE 3 GORGES

РЕМЕНЬ КЛИНОВОЙ ТРОЙНОЙ 9J 1500



▶ **Art.-Nr. 992629**

KEILRIEMEN 2-FACH 9J1500A (120&135)

2 RIB V-BELT 9J1500A (120&135)

COURROIE TRAPÉZOÏDALE 2 GORGES

РЕМЕНЬ КЛИНОВОЙ ДВОЙНОЙ 9J1500A

PH04 / PH05



▶ **Art.-Nr. EH198**

**KEILRIEMEN (ROTOR/QUERSCHNECKE)
XPZ 1112**

V-BELT CROSS AUGER DRIVE
COURROIE TRAPÉZOÏDALE ENTRAINEMENT ROTOR
РЕМЕНЬ КЛИНОВОЙ XPZ 1112



▶ **Art.-Nr. EH189**

KEILRIEMEN (LÄNGSSCHNECKE) XPZ 710

V-BELT HOPPER FEED AUGER DRIVE
COURROIE TRAPÉZOÏDALE ENTRAINEMENT VIS
LONGITUDINALE
РЕМЕНЬ КЛИНОВОЙ XPZ 710



▶ **Art.-Nr. AP242**

EXPANDERBAND D=8

RUBBER STRAP D=8
CORDE ELASTIQUE GRISE D=8 AU METRE
ФИКСАТОР D= 8 MM



▶ **Art.-Nr. LF065**

PATRONE DIESELFILTER

SPIN ON CARTRIDGE FUEL FILTER
CARTOUCHE FILTRE DIESEL
ФИЛЬТР ТОПЛИВНЫЙ



▶ **Art.-Nr. LF066**

PATRONE MOTORÖLFILTER

SPIN ON CARTRIDGE ENGINE OIL FILTER

CARTOUCHE FILTRE HUILE

ФИЛЬТР МОТОРНЫЙ



▶ **Art.-Nr. LF067**

PATRONE FÜR LUFTFILTER AUSSEN

OUTER AIR FILTER CARTRIDGE

CARTOUCHE FILTRE AIR EXTERIEUR

ФИЛЬТР ВОЗДУШНЫЙ ВНЕШНИЙ



▶ **Art.-Nr. LF068**

PATRONE FÜR LUFTFILTER INNEN

INNER AIR FILTER CARTRIDGE

CARTOUCHE FILTRE AIR INTERIEUR

ФИЛЬТР ВОЗДУШНЫЙ ВНУТРЕННИЙ



▶ **Art.-Nr. LF079**

KEILRIEMEN FÜR STROMGENERATOR

ALTERNATOR DRIVE BELT

COURROIE ALTERNATEUR

РЕМЕНЬ ПРИВОДА ГЕНЕРАТОРА

PH04



▶ **Art.-Nr. 993743**

FILTERSATZ

FILTER SET (HYDRAULIC,ENGINE OIL,FUEL,2XAIR FILTER)
KIT FILTRES MOTEUR,AIR,GASOIL,HYDRAULIQUE
КОМПЛЕКТ ФИЛЬТРОВ



▶ **Art.-Nr. LF037**

ÖLFILTER PATRONE HYDRO. PH01 BIS PH04

HYDRAULIC OIL FILTER (PH01 UP TO PH04)
CARTOUCHE FILTRE HYDRAULIQUE
ФИЛЬТР МАСЛЯНЫЙ ДЛЯ ГИДРОСИСТЕМЫ
(PH01 до PH04)



▶ **Art.-Nr. EH192**

**KEILRIEMEN (HAUPTANTRIEB) XPA 1090
(PH02 BIS PH04)**

MAIN DRIVE BELT (PH02 UP TO PH04)
COURROIE TRAPÉZOÏDALE ENTRAINEMENT PRINCIPAL
РЕМЕНЬ КЛИНОВОЙ 7753 XPA 1090 (PH02 до PH04)



▶ **Art.-Nr. EH191**

KEILRIEMEN (RAD) XPZ 737 (PH02 BIS PH04)

TRACTION DRIVE BELT (PH02 UP TO PH04)

COURROIE TRAPÉZOÏDALE ENTRAINEMENT DES ROUES

РЕМЕНЬ КЛИНОВОЙ 7753 XPZ 737 (PH02 до PH04)



▶ **Art.-Nr. EH181**

KEILRIEMEN (MÄHWERK) SPA 1632 LD (PH03 & PH04)

CUTTING DECK DRIVE BELT (PH03+/PH04)

COURROIE TRAPÉZOÏDALE ENTRAINEMENT UNITE DE TONTE

РЕМЕНЬ КЛИНОВОЙ 7753 SPA 1632 LD (PH03 до PH04)



▶ **Art.-Nr. LB150**

BREMSSACKE MIT BELAG

BRAKE SHOE WITH COATING

MACHOIRE DE FREIN

КОЛОДКА ТОРМОЗНАЯ



▶ **Art.-Nr. 994114**

KUPPLUNGSSCHEIBE GEBOHRT (PH01 BIS PH04)

TRACTION DRIVE PULLEY COUPLING (PH01 UP TO PH04)

FLECTOR

ДИСК МУФТЫ СЦЕПЛЕНИЯ С ОТВЕРСТИЯМИ (PH01 до PH04)

PH05

▶ **Art.-Nr. 998346****FILTERSATZ PH05/PH1250**

FILTER SET PH05/PH1250

KIT DE FILTRE POUR PH05/PH1250

КОМПЛЕКТ ФИЛЬТРОВ PH05/PH1250

▶ **Art.-Nr. EH196****KEILRIEMEN (MÄHWERK) XPA 1600**

CUTTING DECK DRIVE BELT

COURROIE TRAPÉZOÏDALE ENTRAINEMENT COUPE

РЕМЕНЬ КЛИНОВОЙ 7753 XPA 1600

▶ **Art.-Nr. EH197****KEILRIEMEN (HAUPTANTRIEB) XPA 1332**

MAIN DRIVE BELT

COURROIE TRAPÉZOÏDALE EMBRAYAGE ELECTRO-MA-
GNETIQUE

РЕМЕНЬ КЛИНОВОЙ 7753 XPA 1332

▶ **Art.-Nr. Y400180046****BREMSBACKE RECHTS**

BRAKE SHOE RIGHT HAND

KIT MACHOIRE DE FREIN AVEC FLASQUE DROIT

КОЛОДКА ТОРМОЗНАЯ ПРАВАЯ

▶ **Art.-Nr. Y400180047****BREMSBACKE LINKS**

BRAKE SHOE LEFT HAND

KIT MACHOIRE DE FREIN AVEC FLASQUE GAUCHE

КОЛОДКА ТОРМОЗНАЯ ЛЕВАЯ

▶ **Art.-Nr. GD735****FILTERELEMENT**

HYDRAULIC OIL FILTER

FILTRE HYDRAULIQUE

ЭЛЕМЕНТ ФИЛЬТРА

GBK / GNK

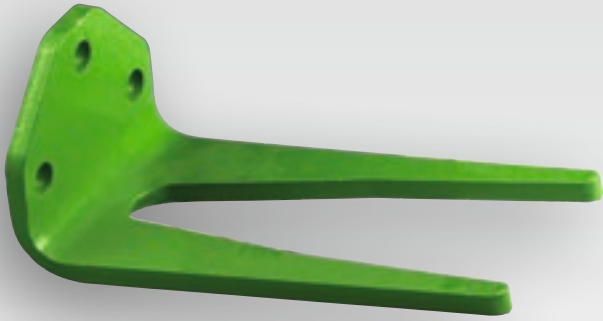

▶ **Art.-Nr. 6492100**

DOPPELZINKEN

TWIN TINE-3-HOLE FIXING
DENT DOUBLE AVEC FIXATION 3 TROUS
ЗУБ ДВОЙНОЙ



▶ **Art.-Nr. 994343**

ZINKEN

SINGLE TINE-3 HOLE FIXING
DENT SIMPLE AVEC FIXATION 3 TROUS
ЗУБ

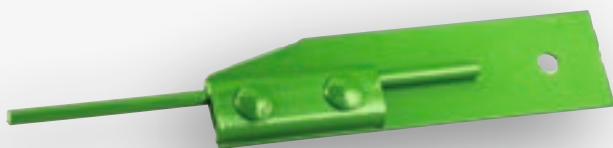

▶ **Art.-Nr. 994040**

VERTIKUTIERZINKEN

GBK /GNK/REG SCARIFYING TINE AND LEAF SPRING
COMPLETE
DENT POUR REGARNISSAGE COMPLET
ЗУБ ДЛЯ ВЕРТИКУЛЯЦИИ



▶ **Art.-Nr. 3580500**

UNIVERSALSÄRAD

UNIVERSAL METERING WHEEL
ROUE DISTRIBUTRICE
КАТУШКА ВЫСЕВАЮЩАЯ УНИВЕРСАЛЬНАЯ



▶ **Art.-Nr. HC172**

ZINKEN FÜR KREISELEGGE TYP ZEUS

TINE FOR ROTARY HARROW (ZEUS TYPE)

DENT POUR HERSE ROTATIVE TYPE ZEUS

ЗУБ ДЛЯ РОТАЦИОННОЙ БОРОНЫ ZEUS



▶ **Art.-Nr. ZL007**

MESSER LI.+RE. G25 (PAAR)

PAIR OF ROTARY CULTIVATOR TOOL BLADES (G25)

PAIRE LAME GAUCHE ET DROITE G25

НОЖ ЛЕВЫЙ+ПРАВЫЙ G25 ПАРА



▶ **Art.-Nr. ZL011**

MESSER LI.+RE. G35 (PAAR)

PAIR OF ROTARY CULTIVATOR TOOL BLADES (G35)

PAIRE LAMES GAUCHE ET DROIT G35

НОЖ ЛЕВЫЙ+ПРАВЫЙ G35 ПАРА



▶ **Art.-Nr. 6491100**

DOPPELZINKEN 8X285X110

DUAL TINE BL 10051 8X285X110

DENT DOUBLE AVEC FIXATION 2 TROUS 8X285X110

ЗУБ ДВОЙНОЙ 8X285X110



▶ **Art.-Nr. 6490100**

ZINKEN GBK/HR 8X280X110

GBK TWIN TINE-2 HOLE FIXING 8X280X110

DENT SIMPLE AVEC FIXATION 2 TROUS 8X280X110

ЗУБ GBK/HR|BL 8X280X110



▶ **Art.-Nr. ZL021**

MESSER „TP“ RE.
ROTARY TILLER RH DIGGING TOOL BLADE
LAME « TP » DROITE
НОЖ ТР ПРАВЫЙ



▶ **Art.-Nr. ZL022**

MESSER „TP“ LI.
ROTARY TILLER LH DIGGING TOOL BLADE
LAME « TP » GAUCHE
НОЖ ТР ЛЕВЫЙ

EK-S

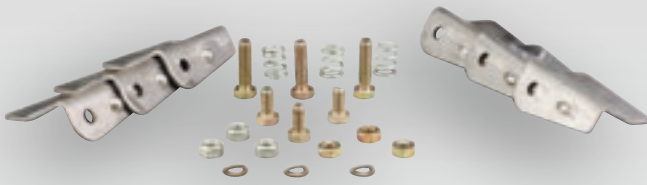

▶ **Art.-Nr. 1704100**

WURFSCHAUFEL / SATZ EK-S MIT BEFESTIGUNG
 WINTER SERVICE SPREADING VANE SET WITH FITTINGS
 AUBE EK 70 <25> REGLABLE AVEC FIXATION
 КОМПЛЕКТ РАСПРЕДЕЛИТЕЛЬНЫХ ЛОПАТОК EK-S



▶ **Art.-Nr. 1703100**

WURFSCHAUFEL 3 MM VERSTELLBAR FÜR EK-S
 ADJUSTABLE WINTER SERVICE SPREADING VANE
 AUBE EKS EPANDAGE 3 MM AJUSTABLE
 РАСПРЕДЕЛИТЕЛЬНАЯ ЛОПАТКА РЕГУЛИРУЕМАЯ 3
 MM EK-S



▶ **Art.-Nr. 1702100**

WURFSCHAUFEL 3 MM FÜR EK-S
 WINTER SERVICE SPREADING VANE
 AUBE EKS EPANDAGE 3 MM
 РАСПРЕДЕЛИТЕЛЬНАЯ ЛОПАТКА 3 MM EK-S



▶ **Art.-Nr. 1844100**

RÜHRWERKWELLE EKS
 AGITATOR SHAFT COMPLETE WITH BOTTOM JOINT
 ARBRE AGITATEUR COMPLET
 ВАЛ МЕШАЛКИ EKS



▶ **Art.-Nr. 991958**

KORBRÜHRWERK
 BASKET AGITATOR (LESS BOTTOM AGITATOR HEAD)
 AGITATEUR PANIER
 МЕШАЛКА КОРЗИНОЧНОГО ТИПА

E+S

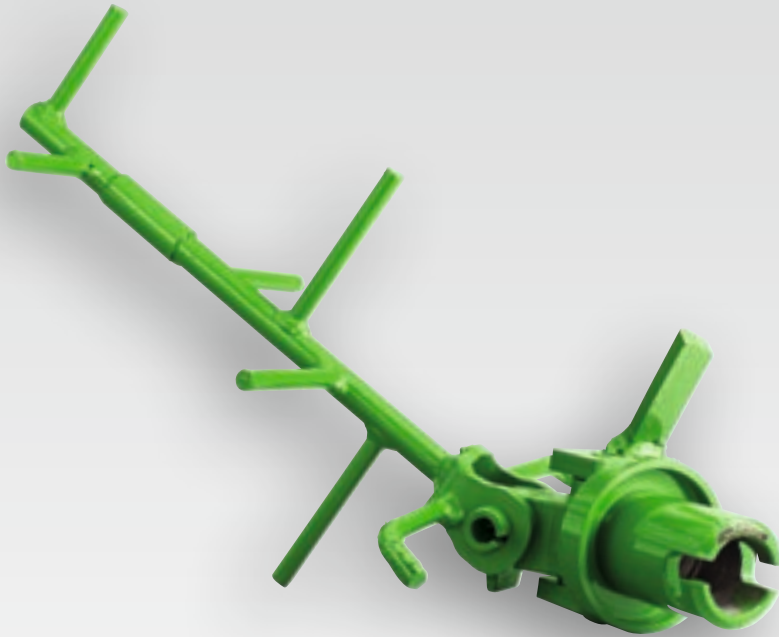

▶ **Art.-Nr. 927390**

RÜHRWERKWELLE

AGITATOR SHAFT CPL.
ARBRE AGITATEUR
ВАЛ МЕШАЛКИ



▶ **Art.-Nr. 937822**

KETTENRÜHRWERK

AGITATOR SHAFT COMPLETET WITH BOTTOM JOINT
AGITATEUR A CHAINE
ЦЕПНАЯ МЕШАЛКА



▶ **Art.-Nr. 929090**

RÜHRKOPF FÜR GRANULIERTEN DÜNGER

FERTILISER AGITATOR
AGITATEUR POUR ENGRAIS
МЕШАЛКА-НАСАДКА ДЛЯ ГРАНУЛИРОВАННОГО
УДОБРЕНИЯ

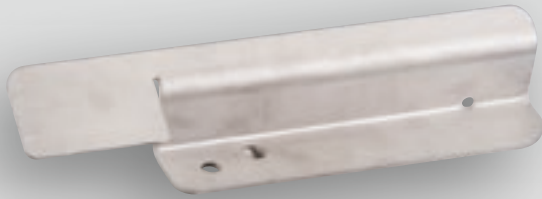

▶ **Art.-Nr. 931336**

WURFSCHAUFEL 3X83X257

WINTER SERVICE SPREADING VANE 257 MM

AUBE 3X83X257 SEL & GRAVIER

ЛОПАТКА РАЗБРАСЫВАЮЩАЯ 3X83X257



▶ **Art.-Nr. 925892**

STREUSCHAUFEL 2X118X223

FERTILISER SPREADING VANE-SINGLE VANE

AUBE ENGRAIS

ЛОПАТКА РАЗБРАСЫВАЮЩАЯ 2X118X223

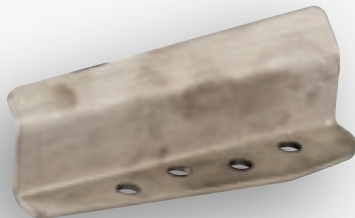

▶ **Art.-Nr. 917141**

WURFSCHAUFEL 3X76X140 BIS 2005

WINTER SERVICE SPREADING VANE 140 MM UP TO 2005

AUBE 3X76X140 SEL & GRAVIER

ЛОПАТКА РАЗБРАСЫВАЮЩАЯ 3X76X140 до 2005



▶ **Art.-Nr. 925891**

STREUSCHAUFELSATZ ZUR DÜNGER-AUSBRINGUNG MIT BEFESTIGUNG

SPREADING VANE SET FOR FERTILISER APPLICATION WITH FITTING KIT

JEU DE 6 AUBES EPANDAGES ENGRAIS AVEC FIXATION

КОМПЛЕКТ ЛОПАТОК ДЛЯ РАЗБРАСЫВАНИЯ

УДОБРЕНИЙ С КРЕПЛЕНИЕМ

► VERSCHLEISSTEILE UND STÜCKZAHLEN FÜR KOMMUNALGERÄTE / WEARING PARTS AND QUANTITIES FOR GROUND CARE PRODUCTS / PIÈCES D'USURE ET QUANTITÉS POUR MACHINES ESPACES VERTS / ДЕТАЛИ ИЗНОСА ДЛЯ КОММУНАЛЬНОЙ ТЕХНИКИ

Art.-Nr.	Benennung	Description	Anzahl der Werkzeuge nach Maschinentyp / Quantity of tools on the type of machine									
			GH120	GH135	GH150	GH180	GH210	GH135 Smartcut	GH150 Smartcut	GH180 Smartcut	GH210 Smartcut	Profihopper
1205200	MÄHMESSER (STÜCK)	GRASS BLADE (PIECE)	120	136	152	184	216	152	164	198	232	X
8746000	VERTIKUTIER-MESSER 2 MM (STÜCK)	SCARIFYING BLADE 2 MM (PIECE)	60	68	76	92	108	76	83	99	115	36
8356000	VERTIKUTIER-MESSER 3 MM (STÜCK)	SCARIFYING BLADE 3 MM (PIECE)	60	68	76	92	108	76	83	99	115	36
995779	FLÜGELMESSER H60 RECHTS GESCHLIFFEN	SHARPENED H60 WING BLADE RH	60	68	76	92	108	76	83	99	115	36
995780	FLÜGELMESSER H60 LINKS GESCHLIFFEN	SHARPENED H60 WING BLADE LH	60	68	76	92	108	76	83	99	115	36
994123	FLÜGELMESSER H77 RECHTS GESCHLIFFEN	SHARPENED H77 WING BLADE RH	60	68	76	92	108	76	83	99	115	36
994124	FLÜGELMESSER H77 LINKS GESCHLIFFEN	SHARPENED H77 WING BLADE LH	60	68	76	92	108	76	83	99	115	36
1204200	LUFTPADDEL	AIR PADDLE	17	19	21	25	29	20	22	26	30	X
1207200	HAKENSCHRAUBE PAT.	KNIFE MOUNTING HOOK BOLT	60	68	76	92	108	76	83	99	115	36
DE081	SICHERUNGS-MUTTER M10	HOOK BOLT LOCK NUT M10	77	87	97	117	137	96	105	125	145	36

► LANDSCHAFTSBAU-KOMBINATIONEN / LANDSCAPE MAINTENANCE COMBINATIONS / COMBINÉS DE TRAVAIL DU SOL / КОМБИНАЦИЯ ДЛЯ ЛАНДШАФТНОГО ДИЗАЙНА

Art.-Nr.	Benennung	Description	Anzahl der Werkzeuge nach Maschinentyp / Quantity of tools on the type of machine				
			GBK110	GBK130	GBK15	GBK20	GBK25
6492100	DOPPELZINKEN	TWIN TINE	X	X	9	12	X
994343	ZINKEN	SINGLE TINE	X	X	9	12	X
994040	VERTIKUTIERZINKEN	SCARIFYING TINE	X	X	44 (Vo. + Hi.)	58 (Vo. + Hi)	74 (Vo. + Hi)
3580500	UNIVERSALSÄERAD	UNIVERSAL METERING WHEEL	33	39	45	61	72
HC172	ZINKEN FÜR KREISELEGGE	TINE FOR ROTARY HARROW	10	12	14	20	X
ZL007	MESSER LI.+RE. G25 (PAAR)	TOOL BLADES G25 (PAIR)	18	21	14	X	X
ZL011	MESSER LI.+RE. G35 (PAAR)	TOOL BLADES G35 (PAIR)	X	X	21	30	X
6491100	DOPPELZINKEN 8X285X 110	DUAL TINE 8X285X110	X	X	9	12	15
6490100	ZINKEN GBK/HR 8X280X 110	GBK/HR TWIN TINE 8X280X110	X	X	9	12	15
ZL021	MESSER "TP" RE.	DIGGING TOOL BLADE RH	15	18	21	X	X
ZL022	MESSER "TP" LI.	DIGGING TOOL BLADE LH	15	15	21	X	X

► **EINSATZSPEKTRUM DER MESSER FÜR GRASSHOPPER /**
RANGE OF OPERATION FOR GROUNDKEEPER BLADES

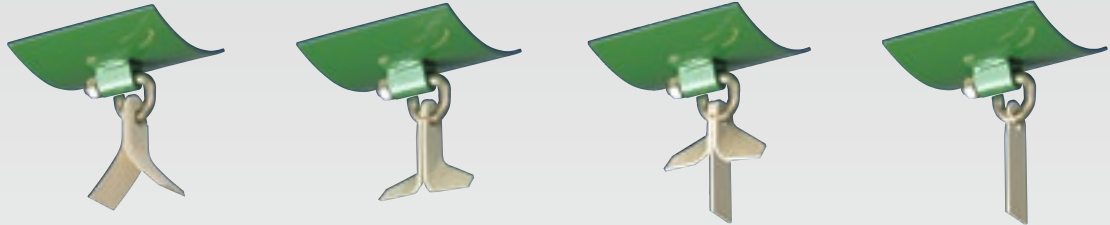

	50% Mähmesser 50% Flügelmesser H77 geschliffen Serienausstattung 50% Cutting blades 50% Long wing blades H77 sharpened standard	Flügelmesser H77 geschliffen Long wing blades H77 sharpened	Flügelmesser H60 und Vertikutiermesser Wing blades H60 and scarifying knives	Vertikutiermesser Scarifying knives
Rasenplatzpflege Lawn maintenance	X X X	X X X		
Golfplatzpflege Golf course maintenance	X X	X X X		
Pflege von Parkanlagen Park maintenance	X X X	X X		
Pflege öffentlicher Grünanlage Public green area maintenance	X X X	X X	X X	
Mähen von Blumen- und Ökowiesen Mowing wild flower- meadows	X X		X X X	
Laubaufnahme Leaf collection	X X X + Vertikutiermesser 3 mm + scarifying knives 3 mm		X X X	
Vertikutieren Scarifying			X X X 3 mm	X X X 3 mm
Vertikutieren Golfplatz/Rollrasen Scarifying golf courses/turf fields			X X X 2 mm	X X X 2 mm
Pferdekoppelpflege Paddock maintenance	X X X + Vertikutiermesser 3 mm + scarifying knives 3 mm		X X X	

X X X = sehr gutes Ergebnis / very good results

X X = gutes Ergebnis / good results



Hydraulikfilter

Hydraulic filters
Filtres hydrauliques
ГИДРОФИЛЬТР





▶ **Art.-Nr. GD449**

FILTERELEMENT D=50 L=168 (AB 05.2008)

METAL GAUZE FILTER ELEMENT D=50 L=168
(FROM 05.2008)

FILTRE HYDRAULIQUE D=50 L=168 (DEPUIS 05.2008)
ФИЛЬТР D= 50 ММ, ДЛИНА 168 ММ (Г.ВЫП. ОТ
05.2008)

▶ **Art.-Nr. GD211**

**FILTERELEMENT D=56 L=168
(AB 2001 BIS 04.2008)**

METAL GAUZE FILTER ELEMENT D=56 L=168
(FROM 2001 UP TO 04.2008)

FILTRE HYDRAULIQUE D=56 L=168
(DEPUIS 2001 JUSQU' A 04.2008)
ФИЛЬТР D= 56 ММ, ДЛИНА 168 ММ
(Г.ВЫП. ОТ 2001 ДО 04.2008)

▶ **Art.-Nr. GD177**

FILTERELEMENT D=55 L=120 (BIS 2001)

PAPER FILTER ELEMENT D=55 L=120 (UP TO 2001)

FILTRE HYDRAULIQUE D=55 L=120 (JUSQU' A 2001)
ФИЛЬТР D= 55 ММ, ДЛИНА 120 ММ (Г.ВЫП. ДО 2001)

▶ **Art.-Nr. GD490**

**RUECKLAUFFILTERELEMENT
(SÄMASCH.-BORDAGGREGAT)**

FILTER ELEMENT FOR SEED DRILL 'ON BOARD
HYDRAULICS'

FILTRE HYDRAULIQUE POUR RETOUR
СМЕННАЯ ЧАСТЬ ФИЛЬТРА ДЛЯ ОБРАТНОГО
ДАВЛЕНИЯ (СЕЯЛКИ И БОРТОВОЙ АГРЕГАТ)



▶ **Art.-Nr. GD548**

RUECKLAUFFILTERPATRONE VON SX*125 BIS SX*142

SPIN ON HYDRAULIC FILTER CARTRIDGE
(FOR SX S/NO. SX*125 UP TO SX*142)

FILTRE HYDRAULIQUE (DEPUIS SX*125 JUSQU'À SX*142)

СМЕННАЯ ЧАСТЬ ДЛЯ ГИДРАВЛИЧЕСКОГО ФИЛЬТРА
ОТ СЕР.№ SX*125 ДО SX*142



▶ **Art.-Nr. GD555**

RUECKLAUFFILTERELEMENT AB SX*143 & PANTERA

REPLACEABLE HYDRAULIC FILTER ELEMENT (FOR SX S/
NO. SX*143 & PANTERA)

FILTRE HYDRAULIQUE (DEPUIS SX*143 & PANTERA)

СМЕННАЯ ЧАСТЬ ДЛЯ ГИДРАВЛИЧЕСКОГО ФИЛЬТРА
ОТ СЕР.№ SX*143 И PANTERA



▶ **Art.-Nr. Y17260112**

DRUCKFILTERELEMENT PANTERA

FILTER ELEMENT (PANTERA)

FILTRE HYDRAULIQUE PANTERA

ФИЛЬТР PANTERA



▶ **Art.-Nr. LF141**

**ÖLFILTEREINSATZ MIT O-RING
(KG-ÖLKÜHLER)**

OILFILTER INSERT WITH O-RING (KG-OIL COOLER)

GARNITURE DE FILTRE A HUILE AVEC JOINT TORIQUE
(REFROIDISSEUR D'HUILE KG)

СМЕННЫЙ ЭЛЕМЕНТ МАСЛЯНОГО ФИЛЬТРА С
О-КОЛЬЦОМ (МАСЛЯНЫЙ РАДИАТОР KG)

Unsere Produktionsstandorte

Our production sites

Nos sites de production

Производственные предприятия



Hasbergen-Gaste bei Osnabrück mit Teststrecken
 Hasbergen-Gaste near Osnabrück with test tracks
 Hasbergen Gaste á Osnabrück avec pistes d'essais
 Хасберген-Гасте под Оснабрюком с тестовыми полигонами



Bramsche bei Osnabrück
 Bramsche near Osnabrück with test tracks
 Bramsche á Osnabrück
 Брамыше под Оснабрюком



Tecklenburg-Leeden mit Ersatzteilzentrum
 Tecklenburg-Leeden with Global Parts Center
 Tecklenburg-Leeden avec centre de pièces détachées
 Текленбург-Леэден с центром запасных частей



Hude bei Oldenburg
 Hude near Oldenburg
 Hude á Oldenburg
 Худе под Ольденбургом



Altmoorhausen bei Oldenburg
 Altmoorhausen near Oldenburg
 Altmorhausen á Oldenburg
 Альтмоорхаузен под Ольденбургом



Leipzig mit Teststrecken und Versuchsflächen
 Leipzig with test tracks and trial areas
 Leipzig avec pistes de tests et parcelles d'essais
 Лейпциг с тестовыми полигонами и опытными площадями



Forbach / Frankreich
 Forbach / France
 Forbach / France
 Форбах / Франция



EUROTECHNIKA AG Samara in Russland
 EUROTECHNIKA AG Samara in Russia
 EUROTECHNIKA AG Samara en Russie
 АО Евротехника в Самаре, России



Mosonmagyaróvár / Ungarn
 Mosonmagyaróvár / Hungary
 Mosonmagyaróvár / Hongrie
 Мóшонмáдьярóвар / Венгрия



Die AMAZONE Gruppe verfügt heute über Produktionsstandorte in Deutschland, Frankreich, Russland und Ungarn mit über 1900 Mitarbeitern.

Today the AMAZONE group owns production sites in Germany, France, Russia and Hungary employing more than 1900 people.

Le groupe AMAZONE dispose aujourd'hui de sites de production en Allemagne, en France, en Russie et en Hongrie, employant globalement plus de 1900 employés.

Группа AMAZONE имеет производственные предприятия в Германии, Франции, России и Венгрии с общим количеством сотрудников более 1900 человек.



Fachhändler / dealer / distributeur / Дилер



AMAZONE Technologie GmbH & Co. KG
Natrup-Hagener Str. 1 · 49545 Tecklenburg-Leeden
Deutschland – Germany – Allemagne – Германия

Downloadversion
Verschleißteilkatalog
(de/en/fr/ru)

Printed in Germany

www.amazone.de

www.amazone.co.uk

www.amazone.fr

www.amazone.ru